

PPHU **Bekazet** Bąk Keller Sp. jawna
70-786 Szczecin, ul. Maciejowicka 36BCE

tel. +48 91 462 62 65 w. 17, 19
fax +48 91 462 62 65 w. 25

NIP 955-00-12-183
e-mail: produkcja@bekazet.pl

Zestawy licznikowe ZL

Katalog

Tom 1 - liczniki montowane w osobnych obudowach, zabezpieczenia przedlicznikowe typu KO lub MGN02



Opracował

Uprawnienia

Podpis

mgr inż.

Waldemar Lignowski

102/Sz/89

Szczecin 06.07.2016

1. Spis zawartości

Pkt.	Wyszczególnienie	Strona
1.	Spis zawartości	2
2.	Zastosowanie zestawu licznikowego	2
3.	Konstrukcja zestawu licznikowego	2
4.	Wyposażenie zestawu licznikowego	2
5.	Okablowanie zestawu licznikowego	3
6.	Parametry techniczne zestawu licznikowego	3
7.	Ochrona przed porażeniem prądem elektrycznym	3
8.	Zgodność z normami	3
9.	Widoki zestawów licznikowych	4 - 6
10.	Warianty wykonania zestawów licznikowych	7 - 8
11.	Wykaz stosowanych materiałów	9
12.	Zamawianie zestawów licznikowych	9
13.	Spis kart katalogowych	10 - 16

2. Zastosowanie zestawu licznikowego

Zestawy licznikowe ZL mają zastosowanie w budynkach mieszkalnych wielorodzinnych do montażu układów licznikowych dla mieszkań oraz do rozdziału energii elektrycznej a w szczególności do prowadzenia elektrycznych linii pionowych WLZ (wewnętrzne linie zasilające) w budynku.

3. Konstrukcja obudowy zestawu licznikowego

Obudowy zestawów licznikowych wykonywane są z blachy stalowej łączonej przez spawanie a następnie malowanej proszkowo. Obudowy przeznaczone są do montażu wewnątrz przysięnnego lub wewnętrznego. Obudowy posiadają w plecach uchwyty montażowe pozwalające na sprawny montaż zestawów licznikowych w szachtach kablowych. W tylnej części tablicy przewidziano przestrzeń do pionowego prowadzenia linii WLZ. Drzwi obudowy posiadają zawiasy wewnętrzne oraz jednopunktowy zamek z możliwością zamykania na kłódkę. Drzwi wyposażone są w okienka do odczytu stanu liczników.

4. Wyposażenie zestawu licznikowego

Zestawy licznikowe wyposażane są standardowo w następujące elementy:

- tablica licznikowa T-3F-b/z (trójfazowa),
- tablica licznikowa T-1F-b/z (jednofazowa),
- gniazdo bezpiecznikowe okapturzone 3x25A (KOIII 25A),
- gniazdo bezpiecznikowe okapturzone 1x25A (KOI 25A),
- rozłącznik bezpiecznikowy 3x63A (MGN02363),
- rozłącznik bezpiecznikowy 1x63A (MGN02163),
- obudowa bezpiecznikowa 3-modułowa,
- obudowa bezpiecznikowa 5-modułowa.
- szyny zbiorcze wykonane z płaskownika M1E 30x4

Na życzenie klienta wyposażamy tablice w inne elementy.

5. Okablowanie zestawu licznikowego

Okablowanie tablic wykonywane jest przewodami izolowanymi DY lub LgY o przekrojach dobranych do obciążalności obwodów. Szyny zbiorcze wykonane z płaskowników miedzianych M1E 30x4 mm² przystosowane są do zasilania kablami o przekroju do 95 mm².

6. Parametry techniczne zestawu licznikowego

Znam. napięcie pracy	400/230V
Znam. napięcie izolacji	660V
Układ sieci	TN-S
Stopień ochrony	IP30
Rodzaj ochrony dodatkowej	szybkie wyłączenie w układzie TN-S
Maksymalny przekrój przewodów WLZ	10 mm ²
Warunki montażu	montaż przyścienny lub wnątkowy
Zamek	typu A + szyld Dz (Elraf)
Materiał / grubość blachy	blacha stalowa DC01 gr. 1,5mm
Pokrycie powierzchni	farba proszkowa epoksydowo-poliestrowa
Kolor farby	RAL 7035
Kąt otwarcia drzwi	120°

7. Ochrona przed porażeniem prądem elektrycznym

Zestawy licznikowe ZL wykonane są w I klasie ochronności. Ochrona przed dotykiem bezpośrednim jest osiągnięta przez odpowiednie rozwiązania konstrukcyjne polegające na izolowaniu części czynnych wyposażenia elektrycznego, w tym przewodów i osłonięcie oraz oddzielenie od siebie części czynnych za pomocą osłon ochronnych stanowiących wszystkie zewnętrzne powierzchnie, zapewniające stopień ochrony przed dotykiem bezpośrednim co najmniej IP30. Ochrona przed niezamierzonym dotykiem bezpośrednim części niebezpiecznych czynnych spełnia niniejsze wymagania oraz pozostałe określone w normie PN-EN 50274:2004. Ochrona przed dotykiem pośrednim jest zrealizowana przez zastosowanie obudowy ochronnej zgodnie z normą PN-EN 61439-1:2011 i normą PN-HD 60364-4-41:2009. Do zestawu ZL należy podłączyć przewód ochronny (PE) co umożliwi pracę tablicy w układzie sieciowym TN-S.

8. Zgodność z normami

Zestawy licznikowe ZL spełniają wymagania następujących norm:

- PN-EN 61439-1:2011 Rozdzielnice i sterownice niskonapięciowe - Część 1: Postanowienia ogólne,
- PN-EN 61439-3 Rozdzielnice i sterownice niskonapięciowe - Część 3: Rozdzielnice tablicowe przeznaczone do obsługi przez osoby postronne (DBO),
- PN-EN 61439-5:2015 Rozdzielnice i sterownice niskonapięciowe - Część 5:

- Zestawy do dystrybucji mocy w sieciach publicznych,
- PN-EN 62208:2006 Puste obudowy do rozdzielnic i sterownic niskonapięciowych. Wymagania ogólne,
 - PN-EN 60947-1:2010+A1:2011 Aparatura rozdzielcza i sterownicza niskonapięciowa – Część 1 Postanowienia ogólne,
 - PN-EN 50274-1:2004+AC:2011 Rozdzielnice i sterownice niskonapięciowe. Ochrona przed porażeniem prądem elektrycznym. Ochrona przed niezamierzonym dotykiem bezpośrednim części niebezpiecznych czynnych,
 - PN-EN 61140:2005+A1:2008 Ochrona przed porażeniem prądem elektrycznym - Wspólne aspekty instalacji i urządzeń,
 - PN-HD 60364-4-41:2009 Instalacje elektryczne niskiego napięcia - Część 4-41: Ochrona dla zapewnienia bezpieczeństwa - Ochrona przed porażeniem elektrycznym,
 - PN-EN 61000-6-1:2008 Kompatybilność elektromagnetyczna (EMC) – Część 6-1: Normy ogólne – Odporność w środowiskach: mieszkalnym, handlowym i lekko przemysłowym,
 - PN-EN 61000-6-3:2008/A1:2012 Kompatybilność elektromagnetyczna (EMC) – Część 6-3: Normy ogólne – Norma emisji w środowiskach: mieszkalnym, handlowym i lekko przemysłowym,
 - PN-EN 60529:2003 Stopnie ochrony zapewnianej przez obudowy (Kod IP),
 - PN-EN 50102:2002 Stopnie ochrony przed zewnętrznymi uderzeniami mechanicznymi zapewnianej przez obudowy urządzeń elektrycznych (Kod IK).
 - PN-EN 60664-1:2011 Koordynacja izolacji urządzeń elektrycznych w instalacjach elektrycznych niskiego napięcia - Część 1: Wymagania ogólne i szczegółowe i badania,
 - PN-EN ISO/IEC 17050-1:2010 Ocena zgodności - Deklaracja zgodności składana przez wykonawcę - Część 1: Wymagania ogólne,
 - PN-88/E08501 Urządzenia elektryczne. Tablice i znaki bezpieczeństwa.

9. Widoki zestawów licznikowych



2004/ 3/ 4 9:13am



10. Warianty wykonania zestawów licznikowych

L.p.	Nr katalogowy	Tablica TL-3F	Tablica TL-1F	Gniazdo KOIII-25A	Gniazdo KOI 25A	Rozłącznik MGN02363	Rozłącznik MGN02163	Wymiary w mm szer. x wys. x głęb.
1.	B50-00800	1		1				310 x 1900 x 270
2.	B50-00801		1		1			260 x 1850 x 270
3.	B50-00802	1				1		310 x 1900 x 270
4.	B50-00803		1				1	260 x 1850 x 270
5.	B50-00805-B	2		2				310 x 1900 x 270
6.	B50-00806		2		2			260 x 1850 x 270
7.	B50-00807	2				2		310 x 1900 x 270
8.	B50-00808		2				2	260 x 1850 x 270
9.	B50-00810-B	3		3				310 x 1900 x 270
10.	B50-00811		3		3			260 x 1850 x 270
11.	B50-00812	3				3		310 x 1900 x 270
12.	B50-00813		3				3	260 x 1850 x 270
13.	B50-00815-B	4		4				600 x 1900 x 270
14.	B50-00816		4		4			260 x 1850 x 270
15.	B50-00817	4				4		600 x 1900 x 270
16.	B50-00818		4				4	260 x 1850 x 270
17.	B50-00820-B	5		5				600 x 1900 x 270
18.	B50-00821		5		5			500 x 1850 x 270
19.	B50-00822	5				5		600 x 1900 x 270
20.	B50-00823		5				5	500 x 1850 x 270
21.	B50-00825-B	6		6				600 x 1900 x 270
22.	B50-00826		6		6			500 x 1850 x 270
23.	B50-00827	6				6		600 x 1900 x 270
24.	B50-00828		6				6	500 x 1850 x 270
25.	B50-00830-B	7		7				900 x 1900 x 270
26.	B50-00831		7		7			500 x 1850 x 270
27.	B50-00832	7				7		900 x 1900 x 270
28.	B50-00833		7				7	500 x 1850 x 270
29.	B50-00835-B	8		8				900 x 1900 x 270
30.	B50-00836		8		8			500 x 1850 x 270
31.	B50-00837	8				8		900 x 1900 x 270
32.	B50-00838		8				8	500 x 1850 x 270
33.	B50-00840-B	9		9				900 x 1900 x 270
34.	B50-00841		9		9			750 x 1850 x 270
35.	B50-00842	9				9		900 x 1900 x 270
36.	B50-00843		9				9	750 x 1850 x 270
37.	B50-00845-B	10		10				1200 x 1900 x 270
38.	B50-00846		10		10			750 x 1850 x 270
39.	B50-00847	10				10		1200 x 1900 x 270
40.	B50-00848		10				10	750 x 1850 x 270
41.	B50-00850-B	11		11				1200 x 1900 x 270
42.	B50-00851		11		11			750 x 1850 x 270
43.	B50-00852	11				11		1200 x 1900 x 270
44.	B50-00853		11				11	750 x 1850 x 270
45.	B50-00855-B	12		12				1200 x 1900 x 270

L.p.	Nr katalogowy	Tablica TL-3F	Tablica TL-1F	Gniazdo KOIII-25A	Gniazdo KOI 25A	Rozłącznik MGN02363	Rozłącznik MGN02163	Wymiary w mm szer. x wys. x głęb.
46.	B50-00856		12		12			750 x 1850 x 270
47.	B50-00857	12				12		1200 x 1900 x 270
48.	B50-00858		12				12	750 x 1850 x 270
49.	B50-00860-B	13		13				1500 x 1900 x 270
50.	B50-00861		13		13			1000 x 1850 x 270
51.	B50-00862	13				13		1500 x 1900 x 270
52.	B50-00863		13				13	1000 x 1850 x 270
53.	B50-00865-B	14		14				1500 x 1900 x 270
54.	B50-00866		14		14			1000 x 1850 x 270
55.	B50-00867	14				14		1500 x 1900 x 270
56.	B50-00868		14				14	1000 x 1850 x 270
57.	B50-00870-B	15		15				1500 x 1900 x 270
58.	B50-00871		15		15			1000 x 1850 x 270
59.	B50-00872	15				15		1500 x 1900 x 270
60.	B50-00873		15				15	1000 x 1850 x 270
61.	B50-00875-B	16		16				1800 x 1900 x 270
62.	B50-00876		16		16			1000 x 1850 x 270
63.	B50-00877	16				16		1800 x 1900 x 270
64.	B50-00878		16				16	1000 x 1850 x 270
65.	B50-00880-B	17		17				1800 x 1900 x 270
66.	B50-00881		17		17			1250 x 1850 x 270
67.	B50-00882	17				17		1800 x 1900 x 270
68.	B50-00883		17				17	1250 x 1850 x 270
69.	B50-00885-B	18		18				1800 x 1900 x 270
70.	B50-00886		18		18			1250 x 1850 x 270
71.	B50-00887	18				18		1800 x 1900 x 270
72.	B50-00888		18				18	1250 x 1850 x 270
73.	B50-00891		19		19			1250 x 1850 x 270
74.	B50-00893		19				19	1250 x 1850 x 270
75.	B50-00896		20		20			1250 x 1850 x 270
76.	B50-00898		20				20	1250 x 1850 x 270

11. Wykaz stosowanych materiałów

L.p.	Producent	Nazwa materiału	Typ / Nr katalogowy	Dane techniczne
1.	Bekazet	Obudowy typu Bekazet	nr kat. od B01-00010 do B01-00121	IP30, RAL7035
2.	Elektroplast Opatówek	Tablica licznikowa typu T-1F-b/z	typ T-1F-b/z, nr kat. 10.6	500V
3.	Elektroplast Opatówek	Tablica licznikowa typu TU-1F/3F-b/z	typ T-1F/3F-b/z, nr kat. 10.5	500V
4.	Elmaro	Gniazdo bezpiecznikowe okapturzone 3 x 25A	typ KOIII 3x25A+N E27	25A, 660V, E27
5.	Elmaro	Gniazdo bezpiecznikowe okapturzone 1 x 25A	typ KOI 1x25A+N E27	25A, 660V, E27
6.	Schneider Electric	Rozłącznik bezpiecznikowy D02 3 x 63A	nr kat. MGN02363	400V, 63A, 50kA
7.	Schneider Electric	Rozłącznik bezpiecznikowy D02 1 x 63A	nr kat. MGN02163	400V, 63A, 50kA
8.	Karlik	Obudowa bezpiecznikowa 5-modułowa	typ OB-5	IP30, 400V, 63A
9.	Karlik	Obudowa bezpiecznikowa 3-modułowa	typ OB-3	IP30, 400V, 63A
10.	Elprod	Izolator wsporczy	typ SW-4, nr kat. 120130806	1kV, M10
11.	Elprod	Okienko rewizyjne	typ OL-80	
12.	Elraf	Zamek	typ A z szyldem Dz	
13.	RST Roztocze	Zamek krzywkowy	typ Z-1206 z kodem klucza 827	
14.	Metall-Expres	Płaskownik miedziany	typ M1E Z4 30x4mm	
15.	Tele-Fonika	Przewód elektroinstalacyjny jednożyłowy w izolacji polwinitowej	typ DY 6mm ²	450/750V
16.	Tele-Fonika	Przewód elektroinstalacyjny jednożyłowy w izolacji polwinitowej	typ LgY 10mm ²	450/750V

12. Zamawianie zestawów licznikowych

Zestawy można zamawiać w firmie:

PPHU **Bekazet** Bąk Keller Sp. j.
 70-786 Szczecin, Polska
 ul. Maciejowicka 36B
 tel. +48 91 462 62 65 w.17
 tel. +48 91 462 62 65 w.19
 fax. +48 91 462 62 65 w.25
 e-mail: produkcja@bekazet.pl

13. Spis kart katalogowych

Typ zestawu licznikowego	Nr katalogowy zestawu	Nr karty katalog.	Strona
ZL-1xTL3F-wyk.01 - zestaw przygotowany na 1 licznik 3-fazowy (maksymalnie 3 liczniki w zestawie), każdy licznik w osobnej komorze, zabezpieczenie przedlicznikowe KOIII-25A	B50-00800	1	15-16
ZL-1xTL1F-wyk.01 - zestaw przygotowany na 1 licznik 1-fazowy (maksymalnie 4 liczniki w zestawie), każdy licznik w osobnej komorze, zabezpieczenie przedlicznikowe KOI-25A	B50-00801	2	17-18
ZL-1xTL3F-wyk.02 - zestaw przygotowany na 1 licznik 3-fazowy (maksymalnie 3 liczniki w zestawie), każdy licznik w osobnej komorze, zabezpieczenie przedlicznikowe MGN02363	B50-00802	3	19-20
ZL-1xTL1F-wyk.02 - zestaw przygotowany na 1 licznik 1-fazowy (maksymalnie 4 liczniki w zestawie), każdy licznik w osobnej komorze, zabezpieczenie przedlicznikowe MGN02163	B50-00803	4	21-22
ZL-2xTL3F-wyk.01 - zestaw przygotowany na 2 liczniki 3-fazowe (maksymalnie 3 liczniki w zestawie), każdy licznik w osobnej komorze, zabezpieczenie przedlicznikowe KOIII-25A	B50-00805-B	5	23-24
ZL-2xTL1F-wyk.01 - zestaw przygotowany na 2 liczniki 1-fazowe (maksymalnie 4 liczniki w zestawie), każdy licznik w osobnej komorze, zabezpieczenie przedlicznikowe KOI-25A	B50-00806	6	25-26
ZL-2xTL3F-wyk.02 - zestaw przygotowany na 2 liczniki 3-fazowe (maksymalnie 3 liczniki w zestawie), każdy licznik w osobnej komorze, zabezpieczenie przedlicznikowe MGN02363	B50-00807	7	27-28
ZL-2xTL1F-wyk.02 - zestaw przygotowany na 2 liczniki 1-fazowe (maksymalnie 4 liczniki w zestawie), każdy licznik w osobnej komorze, zabezpieczenie przedlicznikowe MGN02163	B50-00808	8	29-30
ZL-3xTL3F-wyk.01 - zestaw przygotowany na 3 liczniki 3-fazowe (maksymalnie 3 liczniki w zestawie), każdy licznik w osobnej komorze, zabezpieczenie przedlicznikowe KOIII-25A	B50-00810-B	9	31-32
ZL-3xTL1F-wyk.01 - zestaw przygotowany na 3 liczniki 1-fazowe (maksymalnie 4 liczniki w zestawie), każdy licznik w osobnej komorze, zabezpieczenie przedlicznikowe KOI-25A	B50-00811	10	33-34
ZL-3xTL3F-wyk.02 - zestaw przygotowany na 3 liczniki 3-fazowe (maksymalnie 3 liczniki w zestawie), każdy licznik w osobnej komorze, zabezpieczenie przedlicznikowe MGN02363	B50-00812	11	35-36
ZL-3xTL1F-wyk.02 - zestaw przygotowany na 3 liczniki 1-fazowe (maksymalnie 4 liczniki w zestawie), każdy licznik w osobnej komorze, zabezpieczenie przedlicznikowe MGN02163	B50-00813	12	37-38
ZL-4xTL3F-wyk.01 - zestaw przygotowany na 4 liczniki 3-fazowe (maksymalnie 6 liczników w zestawie), każdy licznik w osobnej komorze, zabezpieczenie przedlicznikowe KOIII-25A	B50-00815-B	13	39-40
ZL-4xTL1F-wyk.01 - zestaw przygotowany na 4 liczniki 1-fazowe (maksymalnie 4 liczniki w zestawie), każdy licznik w osobnej komorze, zabezpieczenie przedlicznikowe KOI-25A	B50-00816	14	41-42
ZL-4xTL3F-wyk.02 - zestaw przygotowany na 4 liczniki 3-fazowe (maksymalnie 6 liczników w zestawie), każdy licznik w osobnej komorze, zabezpieczenie przedlicznikowe MGN02363	B50-00817	15	43-44
ZL-4xTL1F-wyk.02 - zestaw przygotowany na 4 liczniki 1-fazowe (maksymalnie 4 liczniki w zestawie), każdy licznik w osobnej komorze, zabezpieczenie przedlicznikowe MGN02163	B50-00818	16	45-46
ZL-5xTL3F-wyk.01 - zestaw przygotowany na 5 liczników 3-fazowych (maksymalnie 6 liczników w zestawie), każdy licznik w osobnej komorze, zabezpieczenie przedlicznikowe KOIII-25A	B50-00820-B	17	47-48
ZL-5xTL1F-wyk.01 - zestaw przygotowany na 5 liczników 1-fazowych (maksymalnie 8 liczników w zestawie), każdy licznik w osobnej komorze, zabezpieczenie przedlicznikowe KOI-25A	B50-00821	18	49-50

ZL-5xTL3F-wyk.02 - zestaw przygotowany na 5 liczników 3-fazowych (maksymalnie 6 liczników w zestawie), każdy licznik w osobnej komorze, zabezpieczenie przedlicznikowe MGN02363	B50-00822	19	51-52
ZL-5xTL1F-wyk.02 - zestaw przygotowany na 5 liczników 1-fazowych (maksymalnie 8 liczników w zestawie), każdy licznik w osobnej komorze, zabezpieczenie przedlicznikowe MGN02163	B50-00823	20	53-54
ZL-6xTL3F-wyk.01 - zestaw przygotowany na 6 liczników 3-fazowych (maksymalnie 6 liczników w zestawie), każdy licznik w osobnej komorze, zabezpieczenie przedlicznikowe KOIII-25A	B50-00825-B	21	55-56
ZL-6xTL1F-wyk.01 - zestaw przygotowany na 6 liczników 1-fazowych (maksymalnie 8 liczników w zestawie), każdy licznik w osobnej komorze, zabezpieczenie przedlicznikowe KOI-25A	B50-00826	22	57-58
ZL-6xTL3F-wyk.02 - zestaw przygotowany na 6 liczników 3-fazowych (maksymalnie 6 liczników w zestawie), każdy licznik w osobnej komorze, zabezpieczenie przedlicznikowe MGN02363	B50-00827	23	59-60
ZL-6xTL1F-wyk.02 - zestaw przygotowany na 6 liczników 1-fazowych (maksymalnie 8 liczników w zestawie), każdy licznik w osobnej komorze, zabezpieczenie przedlicznikowe MGN02163	B50-00828	24	61-62
ZL-7xTL3F-wyk.01 - zestaw przygotowany na 7 liczników 3-fazowych (maksymalnie 9 liczników w zestawie), każdy licznik w osobnej komorze, zabezpieczenie przedlicznikowe KOIII-25A	B50-00830-B	25	63-64
ZL-7xTL1F-wyk.01 - zestaw przygotowany na 7 liczników 1-fazowych (maksymalnie 8 liczników w zestawie), każdy licznik w osobnej komorze, zabezpieczenie przedlicznikowe KOI-25A	B50-00831	26	65-66
ZL-7xTL3F-wyk.02 - zestaw przygotowany na 7 liczników 3-fazowych (maksymalnie 9 liczników w zestawie), każdy licznik w osobnej komorze, zabezpieczenie przedlicznikowe MGN02363	B50-00832	27	67-68
ZL-7xTL1F-wyk.02 - zestaw przygotowany na 7 liczników 1-fazowych (maksymalnie 8 liczników w zestawie), każdy licznik w osobnej komorze, zabezpieczenie przedlicznikowe MGN02163	B50-00833	28	69-70
ZL-8xTL3F-wyk.01 - zestaw przygotowany na 8 liczników 3-fazowych (maksymalnie 9 liczników w zestawie), każdy licznik w osobnej komorze, zabezpieczenie przedlicznikowe KOIII-25A	B50-00835-B	29	71-72
ZL-8xTL1F-wyk.01 - zestaw przygotowany na 8 liczników 1-fazowych (maksymalnie 8 liczników w zestawie), każdy licznik w osobnej komorze, zabezpieczenie przedlicznikowe KOI-25A	B50-00836	30	73-74
ZL-8xTL3F-wyk.02 - zestaw przygotowany na 8 liczników 3-fazowych (maksymalnie 9 liczników w zestawie), każdy licznik w osobnej komorze, zabezpieczenie przedlicznikowe MGN02363	B50-00837	31	75-76
ZL-8xTL1F-wyk.02 - zestaw przygotowany na 8 liczników 1-fazowych (maksymalnie 8 liczników w zestawie), każdy licznik w osobnej komorze, zabezpieczenie przedlicznikowe MGN02163	B50-00838	32	77-78
ZL-9xTL3F-wyk.01 - zestaw przygotowany na 9 liczników 3-fazowych (maksymalnie 9 liczników w zestawie), każdy licznik w osobnej komorze, zabezpieczenie przedlicznikowe KOIII-25A	B50-00840-B	33	79-80
ZL-9xTL1F-wyk.01 - zestaw przygotowany na 9 liczników 1-fazowych (maksymalnie 12 liczników w zestawie), każdy licznik w osobnej komorze, zabezpieczenie przedlicznikowe KOI-25A	B50-00841	34	81-82
ZL-9xTL3F-wyk.02 - zestaw przygotowany na 9 liczników 3-fazowych (maksymalnie 9 liczników w zestawie), każdy licznik w osobnej komorze, zabezpieczenie przedlicznikowe MGN02363	B50-00842	35	83-84
ZL-9xTL1F-wyk.02 - zestaw przygotowany na 9 liczników 1-fazowych (maksymalnie 12 liczników w zestawie), każdy licznik w osobnej komorze, zabezpieczenie przedlicznikowe MGN02163	B50-00843	36	85-86
ZL-10xTL3F-wyk.01 - zestaw przygotowany na 10 liczników 3-fazowych (maksymalnie 12 liczników w zestawie), każdy licznik w osobnej komorze, zabezpieczenie przedlicznikowe KOIII-25A	B50-00845-B	37	87-88

ZL-10xTL1F-wyk.01 - zestaw przygotowany na 10 liczników 1-fazowych (maksymalnie 12 liczników w zestawie), każdy licznik w osobnej komorze, zabezpieczenie przedlicznikowe KOI-25A	B50-00846	38	89-90
ZL-10xTL3F-wyk.02 - zestaw przygotowany na 10 liczników 3-fazowych (maksymalnie 12 liczników w zestawie), każdy licznik w osobnej komorze, zabezpieczenie przedlicznikowe MGN02363	B50-00847	39	91-92
ZL-10xTL1F-wyk.02 - zestaw przygotowany na 10 liczników 1-fazowych (maksymalnie 12 liczników w zestawie), każdy licznik w osobnej komorze, zabezpieczenie przedlicznikowe MGN02163	B50-00848	40	93-94
ZL-11xTL3F-wyk.01 - zestaw przygotowany na 11 liczników 3-fazowych (maksymalnie 12 liczników w zestawie), każdy licznik w osobnej komorze, zabezpieczenie przedlicznikowe KOIII-25A	B50-00850-B	41	95-96
ZL-11xTL1F-wyk.01 - zestaw przygotowany na 11 liczników 1-fazowych (maksymalnie 12 liczników w zestawie), każdy licznik w osobnej komorze, zabezpieczenie przedlicznikowe KOI-25A	B50-00851	42	97-98
ZL-11xTL3F-wyk.02 - zestaw przygotowany na 11 liczników 3-fazowych (maksymalnie 12 liczników w zestawie), każdy licznik w osobnej komorze, zabezpieczenie przedlicznikowe MGN02363	B50-00852	43	99-100
ZL-11xTL1F-wyk.02 - zestaw przygotowany na 11 liczników 1-fazowych (maksymalnie 12 liczników w zestawie), każdy licznik w osobnej komorze, zabezpieczenie przedlicznikowe MGN02163	B50-00853	44	101-102
ZL-12xTL3F-wyk.01 - zestaw przygotowany na 12 liczników 3-fazowych (maksymalnie 12 liczników w zestawie), każdy licznik w osobnej komorze, zabezpieczenie przedlicznikowe KOIII-25A	B50-00855-B	45	103-104
ZL-12xTL1F-wyk.01 - zestaw przygotowany na 12 liczników 1-fazowych (maksymalnie 12 liczników w zestawie), każdy licznik w osobnej komorze, zabezpieczenie przedlicznikowe KOI-25A	B50-00856	46	105-106
ZL-12xTL3F-wyk.02 - zestaw przygotowany na 12 liczników 3-fazowych (maksymalnie 12 liczników w zestawie), każdy licznik w osobnej komorze, zabezpieczenie przedlicznikowe MGN02363	B50-00857	47	107-108
ZL-12xTL1F-wyk.02 - zestaw przygotowany na 12 liczników 1-fazowych (maksymalnie 12 liczników w zestawie), każdy licznik w osobnej komorze, zabezpieczenie przedlicznikowe MGN02163	B50-00858	48	109-110
ZL-13xTL3F-wyk.01 - zestaw przygotowany na 13 liczników 3-fazowych (maksymalnie 15 liczników w zestawie), każdy licznik w osobnej komorze, zabezpieczenie przedlicznikowe KOIII-25A	B50-00860-B	49	111-112
ZL-13xTL1F-wyk.01 - zestaw przygotowany na 13 liczników 1-fazowych (maksymalnie 16 liczników w zestawie), każdy licznik w osobnej komorze, zabezpieczenie przedlicznikowe KOI-25A	B50-00861	50	113-114
ZL-13xTL3F-wyk.02 - zestaw przygotowany na 13 liczników 3-fazowych (maksymalnie 15 liczników w zestawie), każdy licznik w osobnej komorze, zabezpieczenie przedlicznikowe MGN02363	B50-00862	51	115-116
ZL-13xTL1F-wyk.02 - zestaw przygotowany na 13 liczników 1-fazowych (maksymalnie 16 liczników w zestawie), każdy licznik w osobnej komorze, zabezpieczenie przedlicznikowe MGN02163	B50-00863	52	117-118
ZL-14xTL3F-wyk.01 - zestaw przygotowany na 14 liczników 3-fazowych (maksymalnie 15 liczników w zestawie), każdy licznik w osobnej komorze, zabezpieczenie przedlicznikowe KOIII-25A	B50-00865-B	53	119-120
ZL-14xTL1F-wyk.01 - zestaw przygotowany na 14 liczników 1-fazowych (maksymalnie 16 liczników w zestawie), każdy licznik w osobnej komorze, zabezpieczenie przedlicznikowe KOI-25A	B50-00866	54	121-122
ZL-14xTL3F-wyk.02 - zestaw przygotowany na 14 liczników 3-fazowych (maksymalnie 15 liczników w zestawie), każdy licznik w osobnej komorze, zabezpieczenie przedlicznikowe MGN02363	B50-00867	55	123-124
ZL-14xTL1F-wyk.02 - zestaw przygotowany na 13 liczników 1-fazowych (maksymalnie 16 liczników w zestawie), każdy licznik w osobnej komorze, zabezpieczenie przedlicznikowe MGN02163	B50-00868	56	125-126

ZL-15xTL3F-wyk.01 - zestaw przygotowany na 15 liczników 3-fazowych (maksymalnie 15 liczników w zestawie), każdy licznik w osobnej komorze, zabezpieczenie przedlicznikowe KOIII-25A	B50-00870-B	57	127-128
ZL-15xTL1F-wyk.01 - zestaw przygotowany na 15 liczników 1-fazowych (maksymalnie 16 liczników w zestawie), każdy licznik w osobnej komorze, zabezpieczenie przedlicznikowe KOI-25A	B50-00871	58	129-130
ZL-15xTL3F-wyk.02 - zestaw przygotowany na 15 liczników 3-fazowych (maksymalnie 15 liczników w zestawie), każdy licznik w osobnej komorze, zabezpieczenie przedlicznikowe MGN02363	B50-00872	59	131-132
ZL-15xTL1F-wyk.02 - zestaw przygotowany na 15 liczników 1-fazowych (maksymalnie 16 liczników w zestawie), każdy licznik w osobnej komorze, zabezpieczenie przedlicznikowe MGN02163	B50-00873	60	133-134
ZL-16xTL3F-wyk.01 - zestaw przygotowany na 16 liczników 3-fazowych (maksymalnie 18 liczników w zestawie), każdy licznik w osobnej komorze, zabezpieczenie przedlicznikowe KOIII-25A	B50-00875-B	61	135-136
ZL-16xTL1F-wyk.01 - zestaw przygotowany na 16 liczników 1-fazowych (maksymalnie 16 liczników w zestawie), każdy licznik w osobnej komorze, zabezpieczenie przedlicznikowe KOI-25A	B50-00876	62	137-138
ZL-16xTL3F-wyk.02 - zestaw przygotowany na 16 liczników 3-fazowych (maksymalnie 18 liczników w zestawie), każdy licznik w osobnej komorze, zabezpieczenie przedlicznikowe MGN02363	B50-00877	63	139-140
ZL-16xTL1F-wyk.02 - zestaw przygotowany na 16 liczników 1-fazowych (maksymalnie 16 liczników w zestawie), każdy licznik w osobnej komorze, zabezpieczenie przedlicznikowe MGN02163	B50-00878	64	141-142
ZL-17xTL3F-wyk.01 - zestaw przygotowany na 17 liczników 3-fazowych (maksymalnie 18 liczników w zestawie), każdy licznik w osobnej komorze, zabezpieczenie przedlicznikowe KOIII-25A	B50-00880-B	65	143-144
ZL-17xTL1F-wyk.01 - zestaw przygotowany na 17 liczników 1-fazowych (maksymalnie 20 liczników w zestawie), każdy licznik w osobnej komorze, zabezpieczenie przedlicznikowe KOI-25A	B50-00881	66	145-146
ZL-17xTL3F-wyk.02 - zestaw przygotowany na 17 liczników 3-fazowych (maksymalnie 18 liczników w zestawie), każdy licznik w osobnej komorze, zabezpieczenie przedlicznikowe MGN02363	B50-00882	67	147-148
ZL-17xTL1F-wyk.02 - zestaw przygotowany na 17 liczników 1-fazowych (maksymalnie 20 liczników w zestawie), każdy licznik w osobnej komorze, zabezpieczenie przedlicznikowe MGN02163	B50-00883	68	149-150
ZL-18xTL3F-wyk.01 - zestaw przygotowany na 18 liczników 3-fazowych (maksymalnie 18 liczników w zestawie), każdy licznik w osobnej komorze, zabezpieczenie przedlicznikowe KOIII-25A	B50-00885-B	69	151-152
ZL-18xTL1F-wyk.01 - zestaw przygotowany na 18 liczników 1-fazowych (maksymalnie 20 liczników w zestawie), każdy licznik w osobnej komorze, zabezpieczenie przedlicznikowe KOI-25A	B50-00886	70	153-154
ZL-18xTL3F-wyk.02 - zestaw przygotowany na 18 liczników 3-fazowych (maksymalnie 18 liczników w zestawie), każdy licznik w osobnej komorze, zabezpieczenie przedlicznikowe MGN02363	B50-00887	71	155-156
ZL-18xTL1F-wyk.02 - zestaw przygotowany na 18 liczników 1-fazowych (maksymalnie 20 liczników w zestawie), każdy licznik w osobnej komorze, zabezpieczenie przedlicznikowe MGN02163	B50-00888	72	157-158
ZL-19xTL1F-wyk.01 - zestaw przygotowany na 19 liczników 1-fazowych (maksymalnie 20 liczników w zestawie), każdy licznik w osobnej komorze, zabezpieczenie przedlicznikowe KOI-25A	B50-00891	73	159-160
ZL-19xTL1F-wyk.02 - zestaw przygotowany na 19 liczników 1-fazowych (maksymalnie 20 liczników w zestawie), każdy licznik w osobnej komorze, zabezpieczenie przedlicznikowe MGN02163	B50-00893	74	161-162
ZL-20xTL1F-wyk.01 - zestaw przygotowany na 20 liczników 1-fazowych (maksymalnie 20 liczników w zestawie), każdy licznik w osobnej komorze, zabezpieczenie przedlicznikowe KOI-25A	B50-00896	75	163-164

ZL-20xTL1F-wyk.02 - zestaw przygotowany na 20 liczników 1-fazowych (maksymalnie 20 liczników w zestawie), każdy licznik w osobnej komorze, zabezpieczenie przedlicznikowe MGN02163	B50-00898	76	165-166
---	-----------	----	---------

Zestaw licznikowy typu ZL-1xTL3F wykonanie 01

Nr kat. B50-00800

Karta katalog. nr 1

Tablica mieszkaniowa

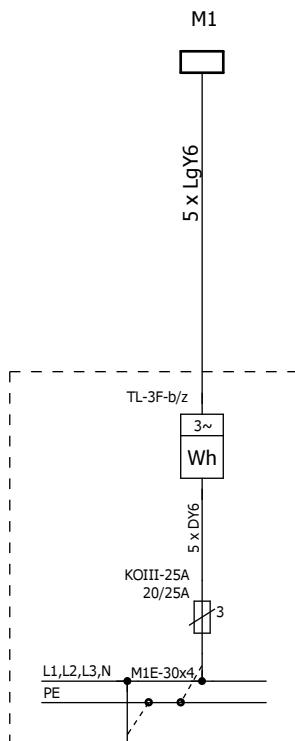

Podstawowe dane techniczne:

Napięcie znam. pracy	- 400/230V
Napięcie znam. izolacji	- 690V
Układ sieci	- TN-S
Stopień ochrony	- IP30
Klasa ochronności	- I
Rodzaj ochrony dodatkowej	- szybkie wyłączenie w układzie TN-S
Maksymalny przekrój przewodów WLZ	- 10 mm ²
Warunki montażu	- montaż przyścienny lub wnątkowy

od 1984
Bekazet

Zamawianie rozdzielnic:

PPHU Bekazet Bąk Keller Sp.j.
70-786 Szczecin, Polska
ul. Maciejowicka 36BCE
tel. +48 91 462 62 65 w.17,19
fax +48 91 462 62 65 w.25
e-mail: produkcja@bekazet.pl

Zestaw licznikowy typu ZL-1xTL3F wykonanie 01

Nr kat. B50-00800

Karta katalog. nr 1

Widok elewacji

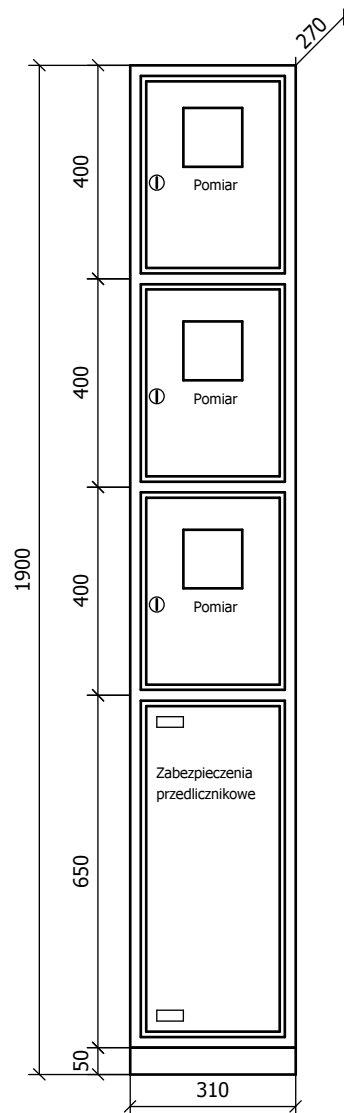

Widok po otwarciu drzwi

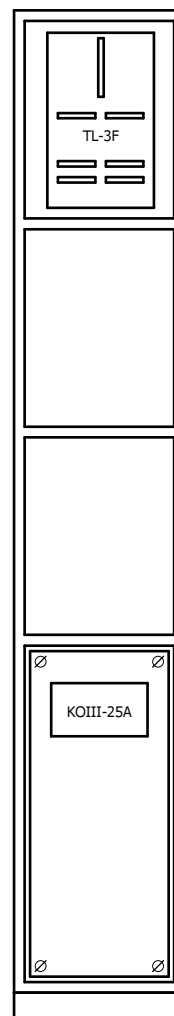

Uwagi:

1. Tablica wykonana zgodnie z wymaganiami Enea Operator.
2. Tablica bez ścianki tylnej do montażu przyściennego, cokół z ceownika o wys. 50mm w komplecie.
3. Uchwyty do mocowania tablicy wewnętrzne lub zewnętrzne (do uzgodnienia).
4. Drzwiczki lewe lub prawe (do uzgodnienia).
5. W standardzie zamki typu A z szyldem Dz prod. ELRAF (możliwość zamknięcia na kłódkę) lub zamki krzywkowe typu Z-1206 z kodem klucza 827 prod. ROZTOCZE, EURO-BOX, inny typ zamka do uzgodnienia.
6. Tablica malowana farbą proszkową na kolor RAL7035 inny kolor obudowy do uzgodnienia.

10	Rama z ceownika		310x50x270	Bekazet	1 szt.
9	Płyta montażowa			Bekazet	1 szt.
8	Przewód instalacyjny	DY6	450/750V	Tele-Fonika	6 mb.
7	Okienko	OL-80		Elprod	3 szt.
6	Izolator	SW-4	1kV, M10	Elprod	8 szt.
5	Płaskownik miedziany	M1E-30x4	nieocynowany	Metall-Expres	1,0 kg
4	Gniazdo bezpiecznikowe	KOIII-25A	230/400V, 25A	Elmaro	1 szt.
3	Tablica licznikowa	T-3F-b/z 10.5	230/400V	Elektro-Plast	1 szt.
2	Obudowa Bekazet	B01-00030	310x650x270	Bekazet	1 szt.
1	Obudowa Bekazet	B01-00026	310x400x270	Bekazet	3 szt.
L.p.	Nazwa elementu	Typ elementu	Dane techn.	Producent	Ilość

Bekazet
od 1984

Zamawianie rozdzielnic:

PPHU Bekazet Bąk Keller Sp.j.
70-786 Szczecin, Polska
ul. Maciejowicka 36BCE
tel. +48 91 462 62 65 w.17,19
fax +48 91 462 62 65 w.25
e-mail: produkcja@bekazet.pl

Zestaw licznikowy typu ZL-1xTL1F wykonanie 01

Nr kat. B50-00801

Karta katalog. nr 2

Tablica mieszkaniowa

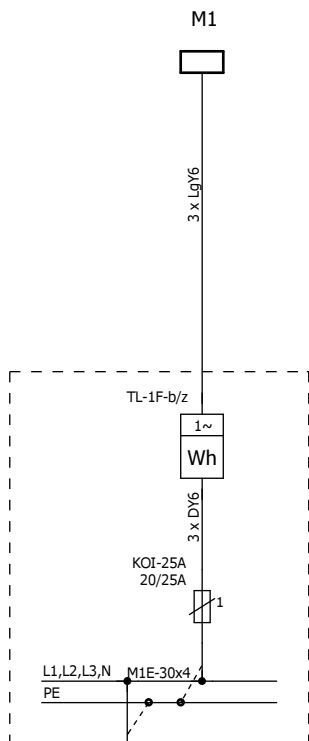

Podstawowe dane techniczne:

Napięcie znam. pracy	- 400/230V
Napięcie znam. izolacji	- 690V
Układ sieci	- TN-S
Stopień ochrony	- IP30
Klasa ochronności	- I
Rodzaj ochrony dodatkowej	- szybkie wyłączenie w układzie TN-S
Maksymalny przekrój przewodów WLZ	- 10 mm ²
Warunki montażu	- montaż przyścienny lub wnątkowy

od 1984
Bekazet

Zamawianie rozdzielnic:

PPHU Bekazet Bąk Keller Sp.j.
70-786 Szczecin, Polska
ul. Maciejowicka 36BCE
tel. +48 91 462 62 65 w.17,19
fax +48 91 462 62 65 w.25
e-mail: produkcja@bekazet.pl

Zestaw licznikowy typu ZL-1xTL1F wykonanie 01

Nr kat. B50-00801

Karta katalog. nr 2

Widok elewacji

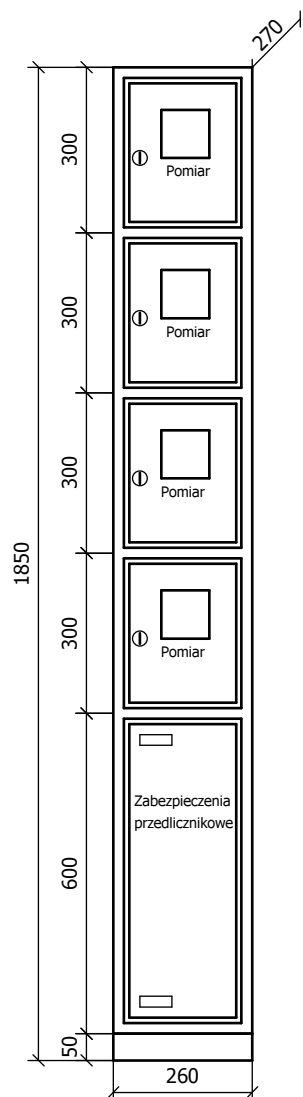

Widok po otwarciu drzwi

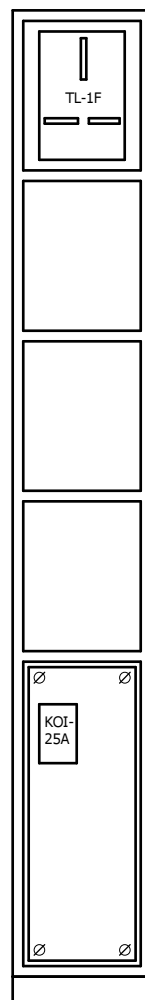

Uwagi:

1. Tablica wykonana zgodnie z wymaganiami Enea Operator.
2. Tablica bez ścianki tylnej do montażu przyściennego, cokół z ceownika o wys. 50mm w komplecie.
3. Uchwyty do mocowania tablicy wewnętrzne lub zewnętrzne (do uzgodnienia).
4. Drzwiczki lewe lub prawe (do uzgodnienia).
5. W standardzie zamki typu A z szyldem Dz prod. ELRAF (możliwość zamknięcia na kłódkę) lub zamki krzywkowe typu Z-1206 z kodem klucza 827 prod. ROZTOCZE, EURO-BOX, inny typ zamka do uzgodnienia.
6. Tablica malowana farbą proszkową na kolor RAL7035 inny kolor obudowy do uzgodnienia.

10	Rama z ceownika		260x50x270	Bekazet	1 szt.
9	Płyta montażowa			Bekazet	1 szt.
8	Przewód instalacyjny	DY6	450/750V	Tele-Fonika	4 mb.
7	Okienko	OL-80		Elprod	4 szt.
6	Izolator	SW-4	1kV, M10	Elprod	8 szt.
5	Płaskownik miedziany	M1E-30x4	nieocynowany	Metall-Expres	1,0 kg
4	Gniazdo bezpiecznikowe	KOI-25A	230/400V, 25A	Elmaro	1 szt.
3	Tablica licznikowa	T-1F-b/z 10.6	230/400V	Elektro-Plast	1 szt.
2	Obudowa Bekazet	B01-00021	260x600x270	Bekazet	1 szt.
1	Obudowa Bekazet	B01-00017	260x300x270	Bekazet	4 szt.
L.p.	Nazwa elementu	Typ elementu	Dane techn.	Producent	Ilość



Zamawianie rozdzielnic:

PPHU Bekazet Bąk Keller Sp.j.
70-786 Szczecin, Polska
ul. Maciejowicka 36BCE
tel. +48 91 462 62 65 w.17,19
fax +48 91 462 62 65 w.25
e-mail: produkcja@bekazet.pl

Zestaw licznikowy typu ZL-1xTL3F wykonanie 02

Nr kat. B50-00802

Karta katalog. nr 3

Tablica mieszkaniowa

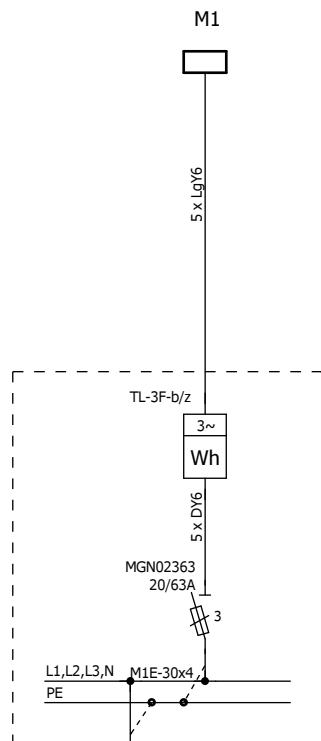

Podstawowe dane techniczne:

Napięcie znam. pracy	- 400/230V
Napięcie znam. izolacji	- 690V
Układ sieci	- TN-S
Stopień ochrony	- IP30
Klasa ochronności	- I
Rodzaj ochrony dodatkowej	- szybkie wyłączenie w układzie TN-S
Maksymalny przekrój przewodów WLZ	- 10 mm ²
Warunki montażu	- montaż przyścienny lub wnątkowy

od 1984
Bekazet

Zamawianie rozdzielnic:

PPHU Bekazet Bąk Keller Sp.j.
70-786 Szczecin, Polska
ul. Maciejowicka 36BCE
tel. +48 91 462 62 65 w.17,19
fax +48 91 462 62 65 w.25
e-mail: produkcja@bekazet.pl

Zestaw licznikowy typu ZL-1xTL3F wykonanie 02

Nr kat. B50-00802

Karta katalog. nr 3

Widok elewacji

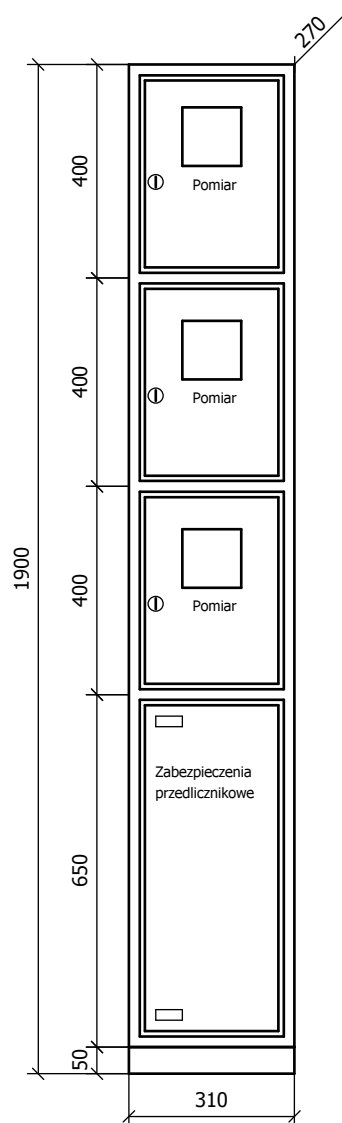

Widok po otwarciu drzwi

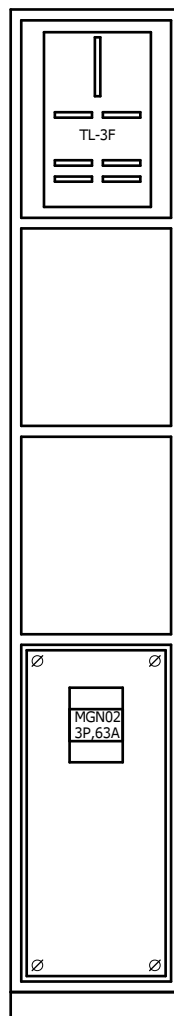

Uwagi:

1. Tablica wykonana zgodnie z wymaganiami Enea Operator.
2. Tablica bez ścianki tylnej do montażu przyściennego, cokół z ceownika o wys. 50mm w komplecie.
3. Uchwyty do mocowania tablicy wewnętrzne lub zewnętrzne (do uzgodnienia).
4. Drzwiczki lewe lub prawe (do uzgodnienia).
5. W standardzie zamki typu A z szyldem Dz prod. ELRAF (możliwość zamknięcia na kłódkę) lub zamki krzywkowe typu Z-1206 z kodem klucza 827 prod. ROZTOCZE, EURO-BOX, inny typ zamka do uzgodnienia.
6. Tablica malowana farbą proszkową na kolor RAL7035 inny kolor obudowy do uzgodnienia.

11	Rama z ceownika		310x50x270	Bekazet	1 szt.
10	Płyta montażowa			Bekazet	1 szt.
9	Przewód instalacyjny	DY6	450/750V	Tele-Fonika	6 mb.
8	Okienko	OL-80		Elprod	3 szt.
7	Izolator	SW-4	1kV, M10	Elprod	8 szt.
6	Płaskownik miedziany	M1E-30x4	nieocynowany	Metall-Expres	1,0 kg
5	Rozłącznik bezpiecznikowy	MGN02363	63A, 3P	Schneider El.	1 szt.
4	Obudowa bezpiecznikowa	OB-5	5-modułowa	Karlik	1 szt.
3	Tablica licznikowa	T-3F-b/z 10.5	230/400V	Elektro-Plast	1 szt.
2	Obudowa Bekazet	B01-00030	310x600x270	Bekazet	1 szt.
1	Obudowa Bekazet	B01-00026	310x400x270	Bekazet	3 szt.
L.p.	Nazwa elementu	Typ elementu	Dane techn.	Producent	Ilość



Zamawianie rozdzielnic:

PPHU Bekazet Bąk Keller Sp.j.
70-786 Szczecin, Polska
ul. Maciejowicka 36BCE
tel. +48 91 462 62 65 w.17,19
fax +48 91 462 62 65 w.25
e-mail: produkcja@bekazet.pl

Zestaw licznikowy typu ZL-1xTL1F wykonanie 02

Nr kat. B50-00803

Karta katalog. nr 4

Tablica mieszkaniowa

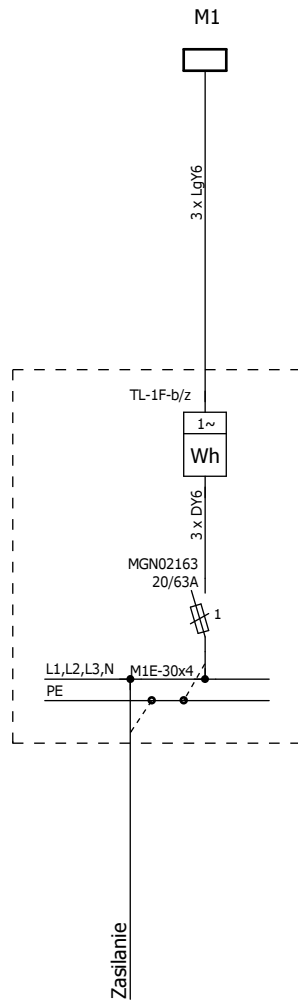

Podstawowe dane techniczne:

Napięcie znam. pracy	- 400/230V
Napięcie znam. izolacji	- 690V
Układ sieci	- TN-S
Stopień ochrony	- IP30
Klasa ochronności	- I
Rodzaj ochrony dodatkowej	- szybkie wyłączenie w układzie TN-S
Maksymalny przekrój przewodów WLZ	- 10 mm ²
Warunki montażu	- montaż przyścienny lub wnątkowy

od 1984
Bekazet

Zamawianie rozdzielnic:

PPHU Bekazet Bąk Keller Sp.j.
70-786 Szczecin, Polska
ul. Maciejowicka 36BCE
tel. +48 91 462 62 65 w.17,19
fax +48 91 462 62 65 w.25
e-mail: produkcja@bekazet.pl

Zestaw licznikowy typu ZL-1xTL1F wykonanie 02

Nr kat. B50-00803

Karta katalog. nr 4

Widok elewacji

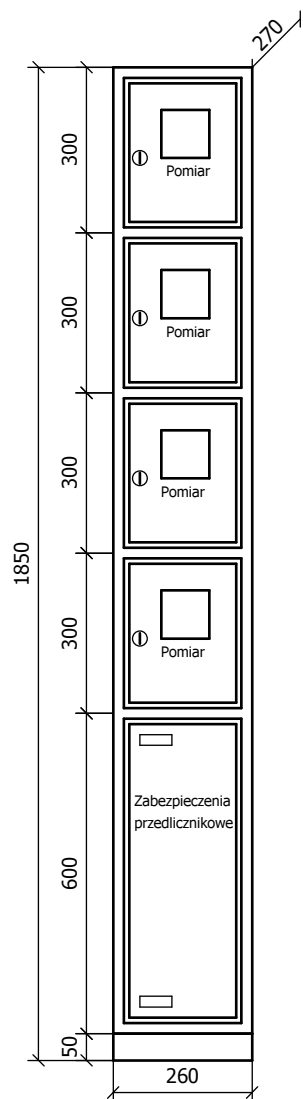

Widok po otwarciu drzwi

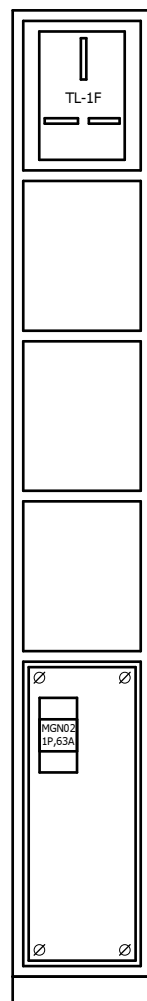

Uwagi:

1. Tablica wykonana zgodnie z wymaganiami Enea Operator.
2. Tablica bez ścianki tylnej do montażu przyściennego, cokół z ceownika o wys. 50mm w komplecie.
3. Uchwyty do mocowania tablicy wewnętrzne lub zewnętrzne (do uzgodnienia).
4. Drzwiczki lewe lub prawe (do uzgodnienia).
5. W standardzie zamki typu A z szyldem Dz prod. ELRAF (możliwość zamknięcia na kłódkę) lub zamki krzywkowe typu Z-1206 z kodem klucza 827 prod. ROZTOCZE, EURO-BOX, inny typ zamka do uzgodnienia.
6. Tablica malowana farbą proszkową na kolor RAL7035 inny kolor obudowy do uzgodnienia.

11	Rama z ceownika		260x50x270	Bekazet	1 szt.
10	Płyta montażowa			Bekazet	1 szt.
9	Przewód instalacyjny	DY6	450/750V	Tele-Fonika	4 mb.
8	Okienko	OL-80		Elprod	4 szt.
7	Izolator	SW-4	1kV, M10	Elprod	8 szt.
6	Płaskownik miedziany	M1E-30x4	nieocynowany	Metall-Expres	1,0 kg
5	Rozłącznik bezpiecznikowy	MGN02163	63A, 1P	Schneider El.	1 szt.
4	Obudowa bezpiecznikowa	OB-3	3-modułowa	Karlik	1 szt.
3	Tablica licznikowa	T-1F-b/z 10.6	230/400V	Elektro-Plast	1 szt.
2	Obudowa Bekazet	B01-00021	260x600x270	Bekazet	1 szt.
1	Obudowa Bekazet	B01-00017	260x300x270	Bekazet	4 szt.
L.p.	Nazwa elementu	Typ elementu	Dane techn.	Producent	Ilość



Zamawianie rozdzielnic:

PPHU Bekazet Bąk Keller Sp.j.
70-786 Szczecin, Polska
ul. Maciejowicka 36BCE
tel. +48 91 462 62 65 w.17,19
fax +48 91 462 62 65 w.25
e-mail: produkcja@bekazet.pl

Zestaw licznikowy typu ZL-2xTL3F wykonanie 01

Nr kat. B50-00805-B

Karta katalog. nr 5

Tablice mieszkaniowe

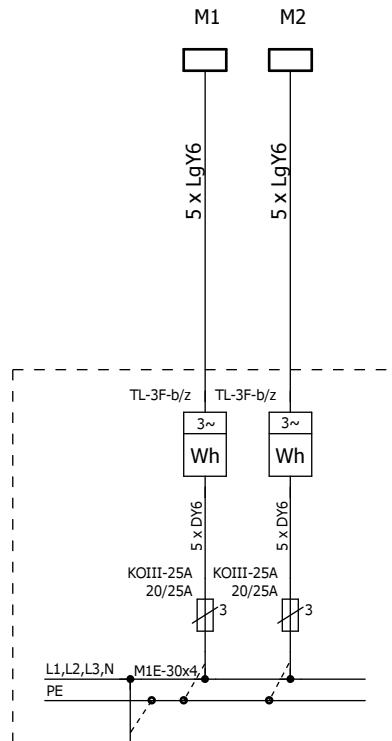

Podstawowe dane techniczne:

Napięcie znam. pracy	- 400/230V
Napięcie znam. izolacji	- 690V
Układ sieci	- TN-S
Stopień ochrony	- IP30
Klasa ochronności	- I
Rodzaj ochrony dodatkowej	- szybkie wyłączenie w układzie TN-S
Maksymalny przekrój przewodów WLZ	- 10 mm ²
Warunki montażu	- montaż przyścienny lub wnątkowy

Zasilanie

od 1984
Bekazet

Zamawianie rozdzielnic:

PPHU Bekazet Bąk Keller Sp.j.
70-786 Szczecin, Polska
ul. Maciejowicka 36BCE
tel. +48 91 462 62 65 w.17,19
fax +48 91 462 62 65 w.25
e-mail: produkcja@bekazet.pl

Zestaw licznikowy typu ZL-2xTL3F wykonanie 01

Nr kat. B50-00805-B

Karta katalog. nr 5

Widok elewacji

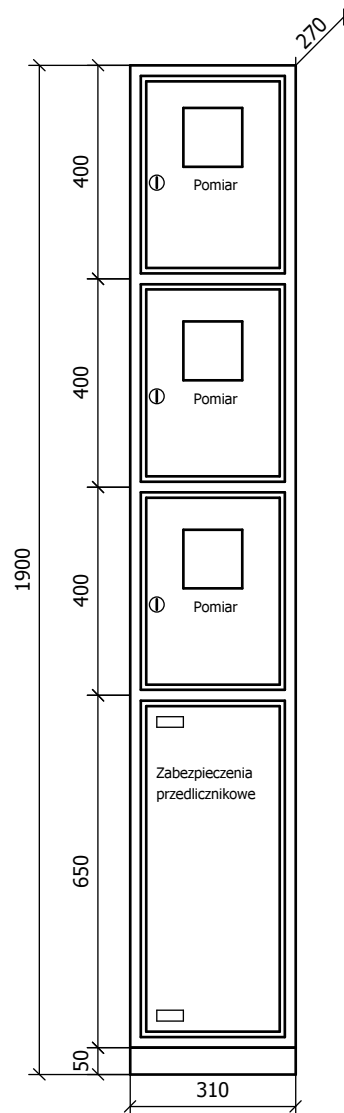

Widok po otwarciu drzwi

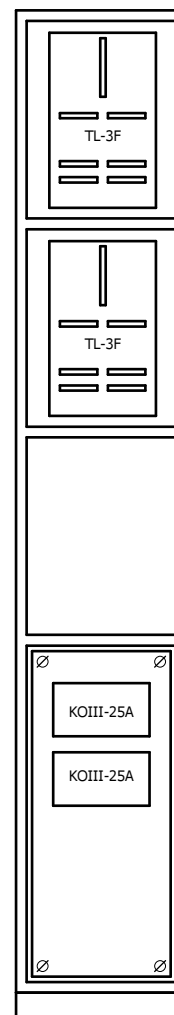

Uwagi:

1. Tablica wykonana zgodnie z wymaganiami Enea Operator.
2. Tablica bez ścianki tylnej do montażu przyściennego, cokół z ceownika o wys. 50mm w komplecie.
3. Uchwyty do mocowania tablicy wewnętrzne lub zewnętrzne (do uzgodnienia).
4. Drzwiczki lewe lub prawe (do uzgodnienia).
5. W standardzie zamki typu A z szyldem Dz prod. ELRAF (możliwość zamknięcia na kłódkę) lub zamki krzywkowe typu Z-1206 z kodem klucza 827 prod. ROZTOCZE, EURO-BOX, inny typ zamka do uzgodnienia.
6. Tablica malowana farbą proszkową na kolor RAL7035 inny kolor obudowy do uzgodnienia.

10	Rama z ceownika		310x50x270	Bekazet	1 szt.
9	Płyta montażowa			Bekazet	1 szt.
8	Przewód instalacyjny	DY6	450/750V	Tele-Fonika	12 mb.
7	Okienko	OL-80		Elprod	3 szt.
6	Izolator	SW-4	1kV, M10	Elprod	8 szt.
5	Płaskownik miedziany	M1E-30x4	nieocynowany	Metall-Expres	1,0 kg
4	Gniazdo bezpiecznikowe	KOIII-25A	230/400V, 25A	Elmaro	2 szt.
3	Tablica licznikowa	T-3F-b/z 10.5	230/400V	Elektro-Plast	2 szt.
2	Obudowa Bekazet	B01-00030	310x650x270	Bekazet	1 szt.
1	Obudowa Bekazet	B01-00026	310x400x270	Bekazet	3 szt.
L.p.	Nazwa elementu	Typ elementu	Dane techn.	Producent	Ilość

Bekazet
od 1984

Zamawianie rozdzielnic:

PPHU Bekazet Bąk Keller Sp.j.
70-786 Szczecin, Polska
ul. Maciejowicka 36BCE
tel. +48 91 462 62 65 w.17,19
fax +48 91 462 62 65 w.25
e-mail: produkcja@bekazet.pl

Zestaw licznikowy typu ZL-2xTL1F wykonanie 01

Nr kat. B50-00806

Karta katalog. nr 6

Widok elewacji

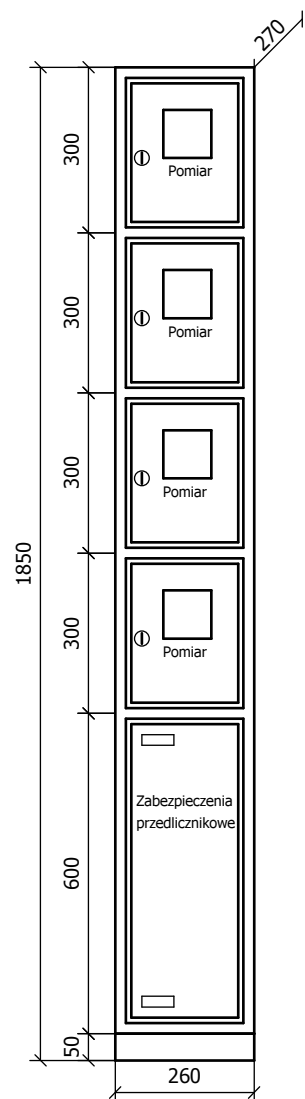

Widok po otwarciu drzwi

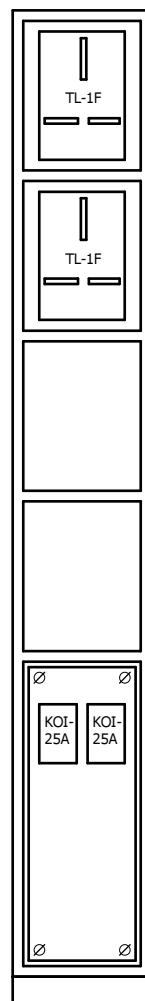

Uwagi:

1. Tablica wykonana zgodnie z wymaganiami Enea Operator.
2. Tablica bez ścianki tylnej do montażu przyściennego, cokół z ceownika o wys. 50mm w komplecie.
3. Uchwyty do mocowania tablicy wewnętrzne lub zewnętrzne (do uzgodnienia).
4. Drzwiczki lewe lub prawe (do uzgodnienia).
5. W standardzie zamki typu A z szyldem Dz prod. ELRAF (możliwość zamknięcia na kłódkę) lub zamki krzywkowe typu Z-1206 z kodem klucza 827 prod. ROZTOCZE, EURO-BOX, inny typ zamka do uzgodnienia.
6. Tablica malowana farbą proszkową na kolor RAL7035 inny kolor obudowy do uzgodnienia.

11	Rama z ceownika		310x50x270	Bekazet	1 szt.
10	Płyta montażowa			Bekazet	1 szt.
9	Przewód instalacyjny	DY6	450/750V	Tele-Fonika	8 mb.
8	Okienko	OL-80		Elprod	4 szt.
7	Izolator	SW-4	1kV, M10	Elprod	8 szt.
6	Płaskownik miedziany	M1E-30x4	nieocynowany	Metall-Expres	1,0 kg
5	Rozłącznik bezpiecznikowy	MGN02163	63A, 1P	Schneider El.	2 szt.
4	Obudowa bezpiecznikowa	OB-3	3-modułowa	Karlik	2 szt.
3	Tablica licznikowa	T-1F-b/z 10.6	230/400V	Elektro-Plast	2 szt.
2	Obudowa Bekazet	B01-00021	260x600x270	Bekazet	1 szt.
1	Obudowa Bekazet	B01-00017	260x300x270	Bekazet	4 szt.
L.p.	Nazwa elementu	Typ elementu	Dane techn.	Producent	Ilość



Zamawianie rozdzielnic:

PPHU Bekazet Bąk Keller Sp.j.
70-786 Szczecin, Polska
ul. Maciejowicka 36BCE
tel. +48 91 462 62 65 w.17,19
fax +48 91 462 62 65 w.25
e-mail: produkcja@bekazet.pl

Zestaw licznikowy typu ZL-2xTL3F wykonanie 02

Nr kat. B50-00807

Karta katalog. nr 7

Tablice mieszkaniowe

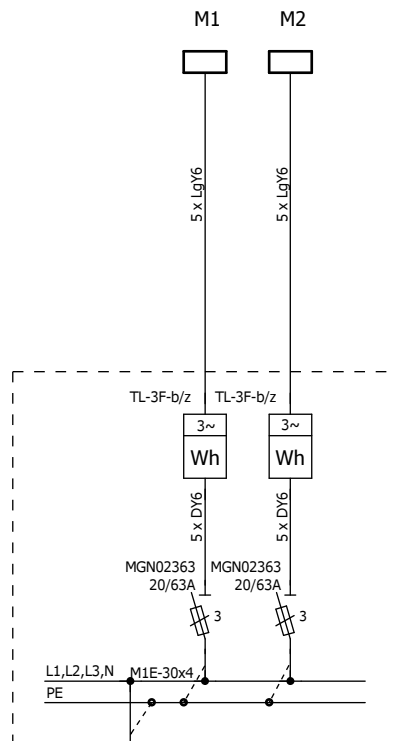

Podstawowe dane techniczne:

Napięcie znam. pracy	- 400/230V
Napięcie znam. izolacji	- 690V
Układ sieci	- TN-S
Stopień ochrony	- IP30
Klasa ochronności	- I
Rodzaj ochrony dodatkowej	- szybkie wyłączenie w układzie TN-S
Maksymalny przekrój przewodów WLZ	- 10 mm ²
Warunki montażu	- montaż przyścienny lub wnąkowy

od 1984
Bekazet

Zamawianie rozdzielnic:

PPHU Bekazet Bąk Keller Sp.j.
70-786 Szczecin, Polska
ul. Maciejowicka 36BCE
tel. +48 91 462 62 65 w.17,19
fax +48 91 462 62 65 w.25
e-mail: produkcja@bekazet.pl

Zestaw licznikowy typu ZL-2xTL3F wykonanie 02

Nr kat. B50-00807

Karta katalog. nr 7

Widok elewacji

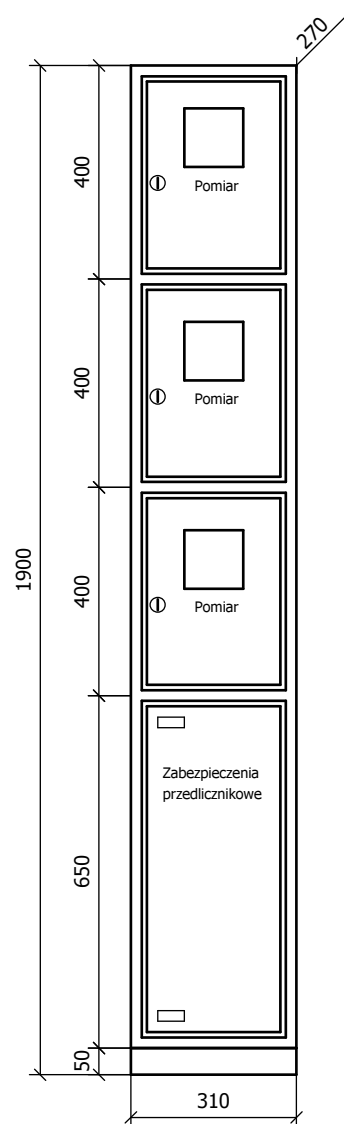

Widok po otwarciu drzwi

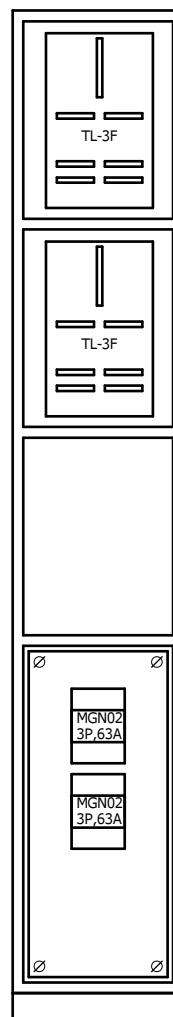

Uwagi:

1. Tablica wykonana zgodnie z wymaganiami Enea Operator.
2. Tablica bez ścianki tylnej do montażu przyściennego, cokół z ceownika o wys. 50mm w komplecie.
3. Uchwyty do mocowania tablicy wewnętrzne lub zewnętrzne (do uzgodnienia).
4. Drzwiczki lewe lub prawe (do uzgodnienia).
5. W standardzie zamki typu A z szyldem Dz prod. ELRAF (możliwość zamknięcia na kłódkę) lub zamki krzywkowe typu Z-1206 z kodem klucza 827 prod. ROZTOCZE, EURO-BOX, inny typ zamka do uzgodnienia.
6. Tablica malowana farbą proszkową na kolor RAL7035 inny kolor obudowy do uzgodnienia.

11	Rama z ceownika		310x50x270	Bekazet	1 szt.
10	Płyta montażowa			Bekazet	1 szt.
9	Przewód instalacyjny	DY6	450/750V	Tele-Fonika	12 mb.
8	Okienko	OL-80		Elprod	3 szt.
7	Izolator	SW-4	1kV, M10	Elprod	8 szt.
6	Płaskownik miedziany	M1E-30x4	nieocynowany	Metall-Expres	1,0 kg
5	Rozłącznik bezpiecznikowy	MGN02363	63A, 3P	Schneider El.	2 szt.
4	Obudowa bezpiecznikowa	OB-5	5-modułowa	Karlik	2 szt.
3	Tablica licznikowa	T-3F-b/z 10.5	230/400V	Elektro-Plast	2 szt.
2	Obudowa Bekazet	B01-00030	310x650x270	Bekazet	1 szt.
1	Obudowa Bekazet	B01-00026	310x400x270	Bekazet	3 szt.
L.p.	Nazwa elementu	Typ elementu	Dane techn.	Producent	Ilość

Bekazet
od 1984

Zamawianie rozdzielnic:

PPHU Bekazet Bąk Keller Sp.j.
70-786 Szczecin, Polska
ul. Maciejowicka 36BCE
tel. +48 91 462 62 65 w.17,19
fax +48 91 462 62 65 w.25
e-mail: produkcja@bekazet.pl

Zestaw licznikowy typu ZL-2xTL1F wykonanie 02

Nr kat. B50-00808

Karta katalog. nr 8

Tablice mieszkaniowe

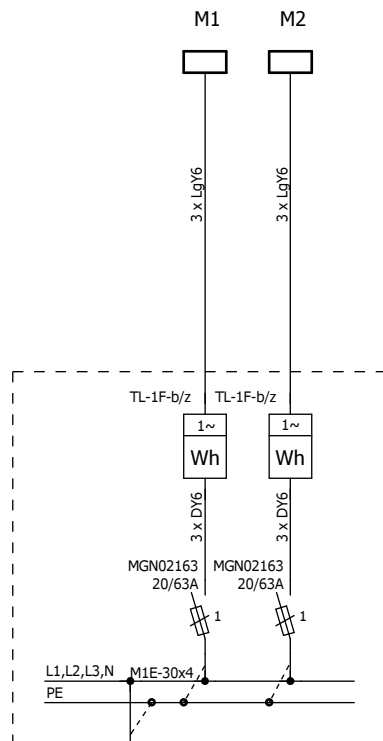

Podstawowe dane techniczne:

Napięcie znam. pracy	- 400/230V
Napięcie znam. izolacji	- 690V
Układ sieci	- TN-S
Stopień ochrony	- IP30
Klasa ochronności	- I
Rodzaj ochrony dodatkowej	- szybkie wyłączenie w układzie TN-S
Maksymalny przekrój przewodów WLZ	- 10 mm ²
Warunki montażu	- montaż przyścienny lub wewnątrz

od 1984
Bekazet

Zamawianie rozdzielnic:

PPHU Bekazet Bąk Keller Sp.j.
70-786 Szczecin, Polska
ul. Maciejowicka 36BCE
tel. +48 91 462 62 65 w.17,19
fax +48 91 462 62 65 w.25
e-mail: produkcja@bekazet.pl

Zestaw licznikowy typu ZL-2xTL1F wykonanie 02

Nr kat. B50-00808

Karta katalog. nr 8

Widok elewacji

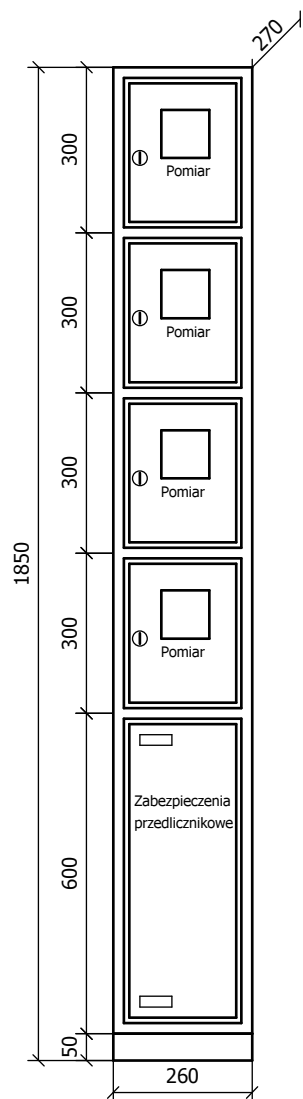

Widok po otwarciu drzwi

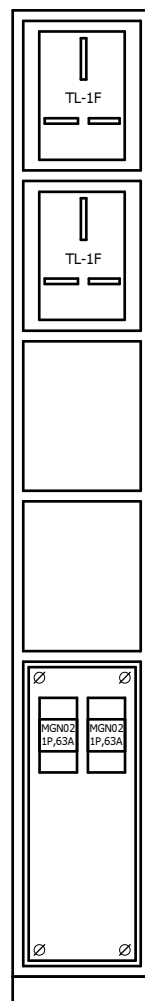

Uwagi:

1. Tablica wykonana zgodnie z wymaganiami Enea Operator.
2. Tablica bez ścianki tylnej do montażu przyściennego, cokół z ceownika o wys. 50mm w komplecie.
3. Uchwyty do mocowania tablicy wewnętrzne lub zewnętrzne (do uzgodnienia).
4. Drzwiczki lewe lub prawe (do uzgodnienia).
5. W standardzie zamki typu A z szyldem Dz prod. ELRAF (możliwość zamknięcia na kłódkę) lub zamki krzywkowe typu Z-1206 z kodem klucza 827 prod. ROZTOCZE, EURO-BOX, inny typ zamka do uzgodnienia.
6. Tablica malowana farbą proszkową na kolor RAL7035 inny kolor obudowy do uzgodnienia.

11	Rama z ceownika		260x50x270	Bekazet	1 szt.
10	Płyta montażowa			Bekazet	1 szt.
9	Przewód instalacyjny	DY6	450/750V	Tele-Fonika	8 mb.
8	Okienko	OL-80		Elprod	4 szt.
7	Izolator	SW-4	1kV, M10	Elprod	8 szt.
6	Płaskownik miedziany	M1E-30x4	nieocynowany	Metall-Expres	1,0 kg
5	Rozłącznik bezpiecznikowy	MGN02163	63A, 1P	Schneider El.	2 szt.
4	Obudowa bezpiecznikowa	OB-3	3-modułowa	Karlik	2 szt.
3	Tablica licznikowa	T-1F-b/z 10.6	230/400V	Elektro-Plast	2 szt.
2	Obudowa Bekazet	B01-00021	260x600x270	Bekazet	1 szt.
1	Obudowa Bekazet	B01-00017	260x300x270	Bekazet	4 szt.
L.p.	Nazwa elementu	Typ elementu	Dane techn.	Producent	Ilość



Zamawianie rozdzielnic:

PPHU Bekazet Bąk Keller Sp.j.
70-786 Szczecin, Polska
ul. Maciejowicka 36BCE
tel. +48 91 462 62 65 w.17,19
fax +48 91 462 62 65 w.25
e-mail: produkcja@bekazet.pl

Zestaw licznikowy typu ZL-3xTL3F wykonanie 01

Nr kat. B50-00810-B

Karta katalog. nr 9

Tablice mieszkaniowe

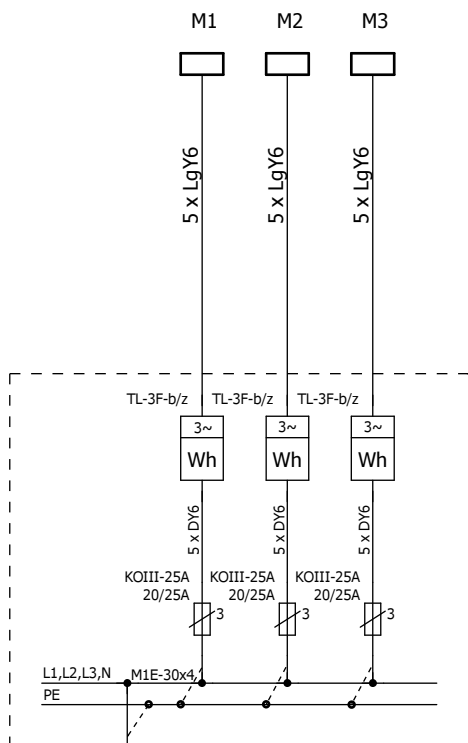

Podstawowe dane techniczne:

Napięcie znam. pracy	- 400/230V
Napięcie znam. izolacji	- 690V
Układ sieci	- TN-S
Stopień ochrony	- IP30
Klasa ochronności	- I
Rodzaj ochrony dodatkowej	- szybkie wyłączenie w układzie TN-S
Maksymalny przekrój przewodów WLZ	- 10 mm ²
Warunki montażu	- montaż przyścienny lub wnątkowy

Zasilanie

od 1984
Bekazet

Zamawianie rozdzielnic:

PPHU Bekazet Bąk Keller Sp.j.
70-786 Szczecin, Polska
ul. Maciejowicka 36BCE
tel. +48 91 462 62 65 w.17,19
fax +48 91 462 62 65 w.25
e-mail: produkcja@bekazet.pl

Zestaw licznikowy typu ZL-3xTL3F wykonanie 01

Nr kat. B50-00810-B

Karta katalog. nr 9

Widok elewacji

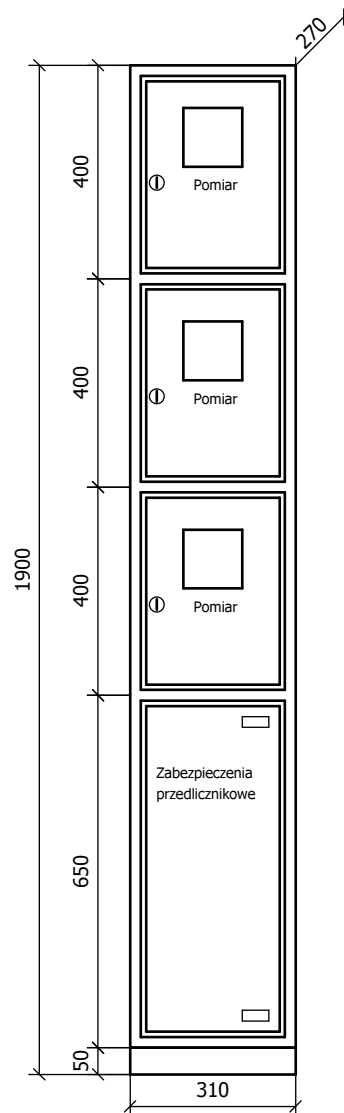

Widok po otwarciu drzwi

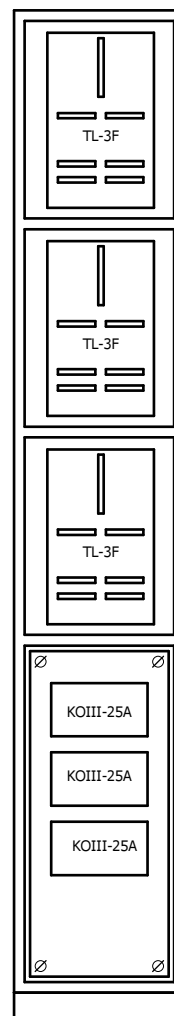

Uwagi:

1. Tablica wykonana zgodnie z wymaganiami Enea Operator.
2. Tablica bez ścianki tylnej do montażu przyściennego, cokol z ceownika o wys. 50mm w komplecie.
3. Uchwyty do mocowania tablicy wewnętrzne lub zewnętrzne (do uzgodnienia).
4. Drzwiczki lewe lub prawe (do uzgodnienia).
5. W standardzie zamki typu A z szyldem Dz prod. ELRAF (możliwość zamknięcia na kłódkę) lub zamki krzywkowe typu Z-1206 z kodem klucza 827 prod. ROZTOCZE, EURO-BOX, inny typ zamka do uzgodnienia.
6. Tablica malowana farbą proszkową na kolor RAL7035 inny kolor obudowy do uzgodnienia.

10	Rama z ceownika		310x50x270	Bekazet	1 szt.
9	Płyta montażowa			Bekazet	1 szt.
8	Przewód instalacyjny	DY6	450/750V	Tele-Fonika	18 mb.
7	Okienko	OL-80		Elprod	3 szt.
6	Izolator	SW-4	1kV, M10	Elprod	8 szt.
5	Płaskownik miedziany	M1E-30x4	nieocynowany	Metall-Expres	1,0 kg
4	Gniazdo bezpiecznikowe	KOIII-25A	230/400V, 25A	Elmaro	3 szt.
3	Tablica licznikowa	T-3F-b/z 10.5	230/400V	Elektro-Plast	3 szt.
2	Obudowa Bekazet	B01-00030	310x650x270	Bekazet	1 szt.
1	Obudowa Bekazet	B01-00026	310x400x270	Bekazet	3 szt.
L.p.	Nazwa elementu	Typ elementu	Dane techn.	Producent	Ilość

Bekazet
od 1984

Zamawianie rozdzielnic:

PPHU Bekazet Bąk Keller Sp.j.
70-786 Szczecin, Polska
ul. Maciejowicka 36BCE
tel. +48 91 462 62 65 w.17,19
fax +48 91 462 62 65 w.25
e-mail: produkcja@bekazet.pl

Zestaw licznikowy typu ZL-3xTL1F wykonanie 01

Nr kat. B50-00811

Karta katalog. nr 10

Tablice mieszkaniowe

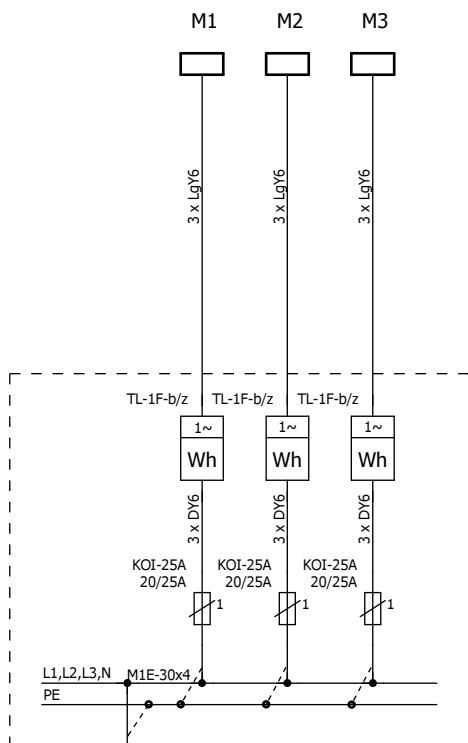

Podstawowe dane techniczne:

Napięcie znam. pracy	- 400/230V
Napięcie znam. izolacji	- 690V
Układ sieci	- TN-S
Stopień ochrony	- IP30
Klasa ochronności	- I
Rodzaj ochrony dodatkowej	- szybkie wyłączenie w układzie TN-S
Maksymalny przekrój przewodów WLZ	- 10 mm ²
Warunki montażu	- montaż przyścienny lub wnątkowy

od 1984
Bekazet

Zamawianie rozdzielnic:

PPHU Bekazet Bąk Keller Sp.j.
70-786 Szczecin, Polska
ul. Maciejowicka 36BCE
tel. +48 91 462 62 65 w.17,19
fax +48 91 462 62 65 w.25
e-mail: produkcja@bekazet.pl

Zestaw licznikowy typu ZL-3xTL1F wykonanie 01

Nr kat. B50-00811

Karta katalog. nr 10

Widok elewacji

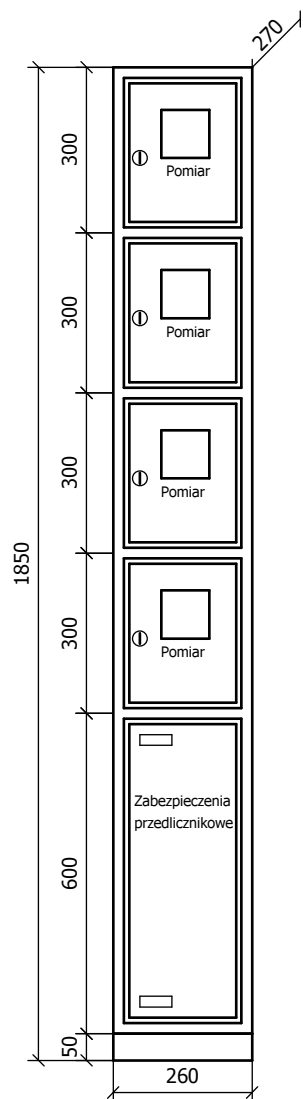

Widok po otwarciu drzwi

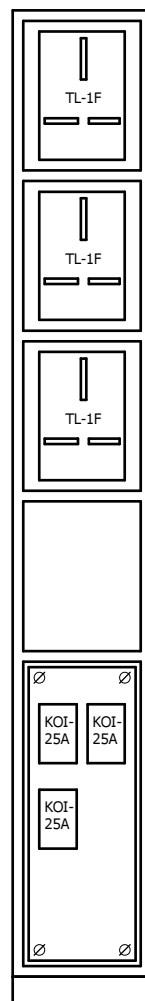

Uwagi:

1. Tablica wykonana zgodnie z wymaganiami Enea Operator.
2. Tablica bez ścianki tylnej do montażu przyściennego, cokół z ceownika o wys. 50mm w komplecie.
3. Uchwyty do mocowania tablicy wewnętrzne lub zewnętrzne (do uzgodnienia).
4. Drzwiczki lewe lub prawe (do uzgodnienia).
5. W standardzie zamki typu A z szyldem Dz prod. ELRAF (możliwość zamknięcia na kłódkę) lub zamki krzywkowe typu Z-1206 z kodem klucza 827 prod. ROZTOCZE, EURO-BOX, inny typ zamka do uzgodnienia.
6. Tablica malowana farbą proszkową na kolor RAL7035 inny kolor obudowy do uzgodnienia.

11	Rama z ceownika		260x50x270	Bekazet	1 szt.
10	Płyta montażowa			Bekazet	1 szt.
9	Przewód instalacyjny	DY6	450/750V	Tele-Fonika	12 mb.
8	Okienko	OL-80		Elprod	3 szt.
7	Izolator	SW-4	1kV, M10	Elprod	8 szt.
6	Płaskownik miedziany	M1E-30x4	nieocynowany	Metall-Expres	1,0 kg
5	Rozłącznik bezpiecznikowy	MGN02163	63A, 1P	Schneider El.	3 szt.
4	Obudowa bezpiecznikowa	OB-3	3-modułowa	Karlik	3 szt.
3	Tablica licznikowa	T-1F-b/z 10.6	230/400V	Elektro-Plast	3 szt.
2	Obudowa Bekazet	B01-00021	260x600x270	Bekazet	1 szt.
1	Obudowa Bekazet	B01-00017	260x300x270	Bekazet	4 szt.
L.p.	Nazwa elementu	Typ elementu	Dane techn.	Producent	Ilość



Zamawianie rozdzielnic:

PPHU Bekazet Bąk Keller Sp.j.
70-786 Szczecin, Polska
ul. Maciejowicka 36BCE
tel. +48 91 462 62 65 w.17,19
fax +48 91 462 62 65 w.25
e-mail: produkcja@bekazet.pl

Zestaw licznikowy typu ZL-3xTL3F wykonanie 02

Nr kat. B50-00812

Karta katalog. nr 11

Tablice mieszkaniowe

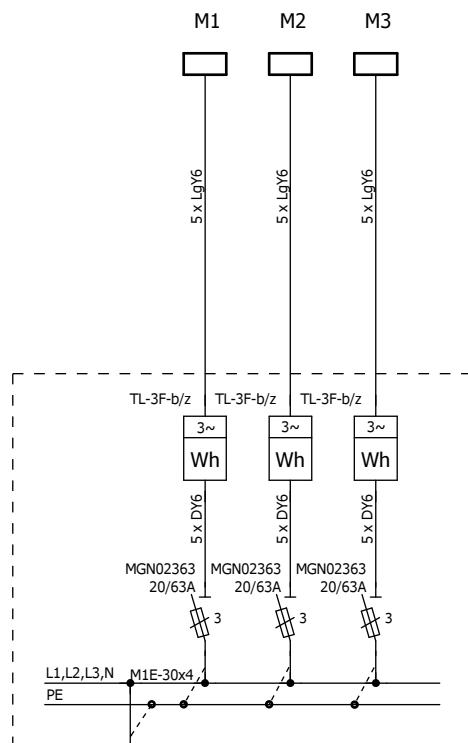

Podstawowe dane techniczne:

Napięcie znam. pracy	- 400/230V
Napięcie znam. izolacji	- 690V
Układ sieci	- TN-S
Stopień ochrony	- IP30
Klasa ochronności	- I
Rodzaj ochrony dodatkowej	- szybkie wyłączenie w układzie TN-S
Maksymalny przekrój przewodów WLZ	- 10 mm ²
Warunki montażu	- montaż przyścienny lub wnątkowy

od 1984
Bekazet

Zamawianie rozdzielnic:

PPHU Bekazet Bąk Keller Sp.j.
70-786 Szczecin, Polska
ul. Maciejowicka 36BCE
tel. +48 91 462 62 65 w.17,19
fax +48 91 462 62 65 w.25
e-mail: produkcja@bekazet.pl

Zestaw licznikowy typu ZL-3xTL3F wykonanie 02

Nr kat. B50-00812

Karta katalog. nr 11

Widok elewacji

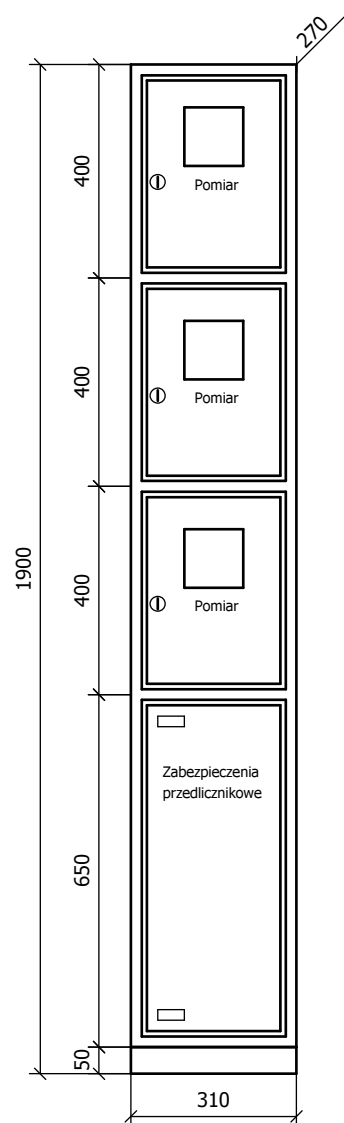

Widok po otwarciu drzwi

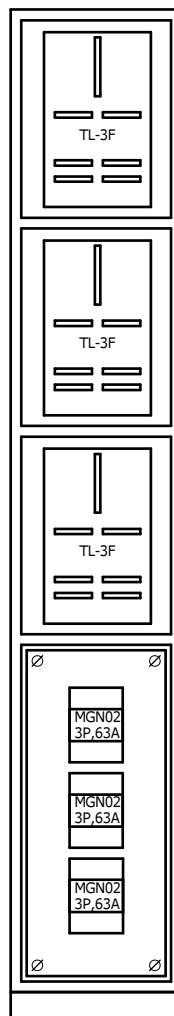

Uwagi:

1. Tablica wykonana zgodnie z wymaganiami Enea Operator.
2. Tablica bez ścianki tylnej do montażu przyściennego, cokół z ceownika o wys. 50mm w komplecie.
3. Uchwyty do mocowania tablicy wewnętrzne lub zewnętrzne (do uzgodnienia).
4. Drzwiczki lewe lub prawe (do uzgodnienia).
5. W standardzie zamki typu A z szyldem Dz prod. ELRAF (możliwość zamknięcia na kłódkę) lub zamki krzywkowe typu Z-1206 z kodem klucza 827 prod. ROZTOCZE, EURO-BOX, inny typ zamka do uzgodnienia.
6. Tablica malowana farbą proszkową na kolor RAL7035 inny kolor obudowy do uzgodnienia.

11	Rama z ceownika		310x50x270	Bekazet	1 szt.
10	Płyta montażowa			Bekazet	1 szt.
9	Przewód instalacyjny	DY6	450/750V	Tele-Fonika	18 mb.
8	Okienko	OL-80		Elprod	3 szt.
7	Izolator	SW-4	1kV, M10	Elprod	8 szt.
6	Płaskownik miedziany	M1E-30x4	nieocynowany	Metall-Expres	1,0 kg
5	Rozłącznik bezpiecznikowy	MGN02363	63A, 3P	Schneider El.	3 szt.
4	Obudowa bezpiecznikowa	OB-5	5-modułowa	Karlik	3 szt.
3	Tablica licznikowa	T-3F-b/z 10.5	230/400V	Elektro-Plast	3 szt.
2	Obudowa Bekazet	B01-00030	310x650x270	Bekazet	1 szt.
1	Obudowa Bekazet	B01-00026	310x400x270	Bekazet	3 szt.
L.p.	Nazwa elementu	Typ elementu	Dane techn.	Producent	Ilość



Zamawianie rozdzielnic:

PPHU Bekazet Bąk Keller Sp.j.
70-786 Szczecin, Polska
ul. Maciejowicka 36BCE
tel. +48 91 462 62 65 w.17,19
fax +48 91 462 62 65 w.25
e-mail: produkcja@bekazet.pl

Zestaw licznikowy typu ZL-3xTL1F wykonanie 02

Nr kat. B50-00813

Karta katalog. nr 12

Tablice mieszkaniowe

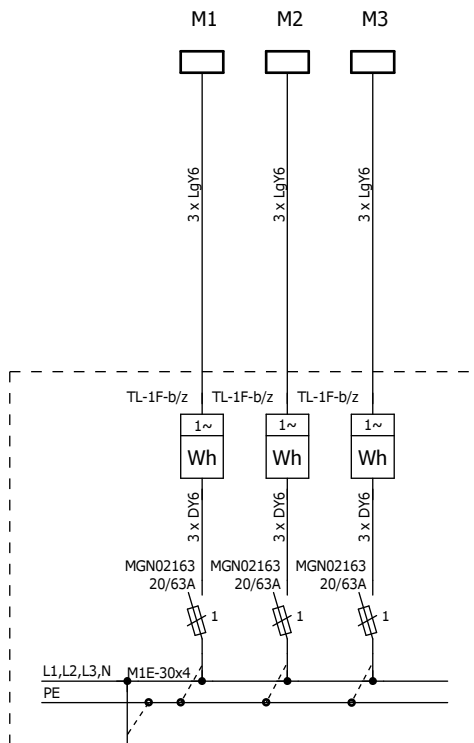

Podstawowe dane techniczne:

Napięcie znam. pracy	- 400/230V
Napięcie znam. izolacji	- 690V
Układ sieci	- TN-S
Stopień ochrony	- IP30
Klasa ochronności	- I
Rodzaj ochrony dodatkowej	- szybkie wyłączenie w układzie TN-S
Maksymalny przekrój przewodów WLZ	- 10 mm ²
Warunki montażu	- montaż przyścienny lub wewnątrz

od 1984
Bekazet

Zamawianie rozdzielnic:

PPHU Bekazet Bąk Keller Sp.j.
70-786 Szczecin, Polska
ul. Maciejowicka 36BCE
tel. +48 91 462 62 65 w.17,19
fax +48 91 462 62 65 w.25
e-mail: produkcja@bekazet.pl

Zestaw licznikowy typu ZL-3xTL1F wykonanie 02

Nr kat. B50-00813

Karta katalog. nr 12

Widok elewacji

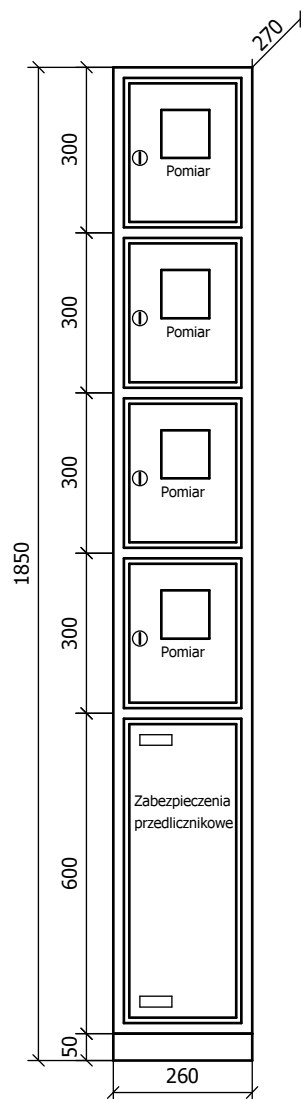

Widok po otwarciu drzwi

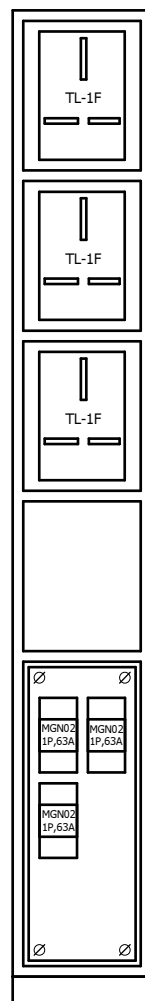

Uwagi:

1. Tablica wykonana zgodnie z wymaganiami Enea Operator.
2. Tablica bez ścianki tylnej do montażu przyściennego, cokół z ceownika o wys. 50mm w komplecie.
3. Uchwyty do mocowania tablicy wewnętrzne lub zewnętrzne (do uzgodnienia).
4. Drzwiczki lewe lub prawe (do uzgodnienia).
5. W standardzie zamki typu A z szyldem Dz prod. ELRAF (możliwość zamknięcia na kłódkę) lub zamki krzywkowe typu Z-1206 z kodem klucza 827 prod. ROZTOCZE, EURO-BOX, inny typ zamka do uzgodnienia.
6. Tablica malowana farbą proszkową na kolor RAL7035 inny kolor obudowy do uzgodnienia.

11	Rama z ceownika		260x50x270	Bekazet	1 szt.
10	Płyta montażowa			Bekazet	1 szt.
9	Przewód instalacyjny	DY6	450/750V	Tele-Fonika	12 mb.
8	Okienko	OL-80		Elprod	3 szt.
7	Izolator	SW-4	1kV, M10	Elprod	8 szt.
6	Płaskownik miedziany	M1E-30x4	nieocynowany	Metall-Expres	1,0 kg
5	Rozłącznik bezpiecznikowy	MGN02163	63A, 1P	Schneider El.	5 szt.
4	Obudowa bezpiecznikowa	OB-3	3-modułowa	Karlik	3 szt.
3	Tablica licznikowa	T-1F-b/z 10.6	230/400V	Elektro-Plast	3 szt.
2	Obudowa Bekazet	B01-00021	260x600x270	Bekazet	1 szt.
1	Obudowa Bekazet	B01-00017	260x300x270	Bekazet	4 szt.
L.p.	Nazwa elementu	Typ elementu	Dane techn.	Producent	Ilość

Bekazet
od 1984

Zamawianie rozdzielnic:

PPHU Bekazet Bąk Keller Sp.j.
70-786 Szczecin, Polska
ul. Maciejowicka 36BCE
tel. +48 91 462 62 65 w.17,19
fax +48 91 462 62 65 w.25
e-mail: produkcja@bekazet.pl

Zestaw licznikowy typu ZL-4xTL3F wykonanie 01

Nr kat. B50-00815-B

Karta katalog. nr 13

Tablice mieszkaniowe

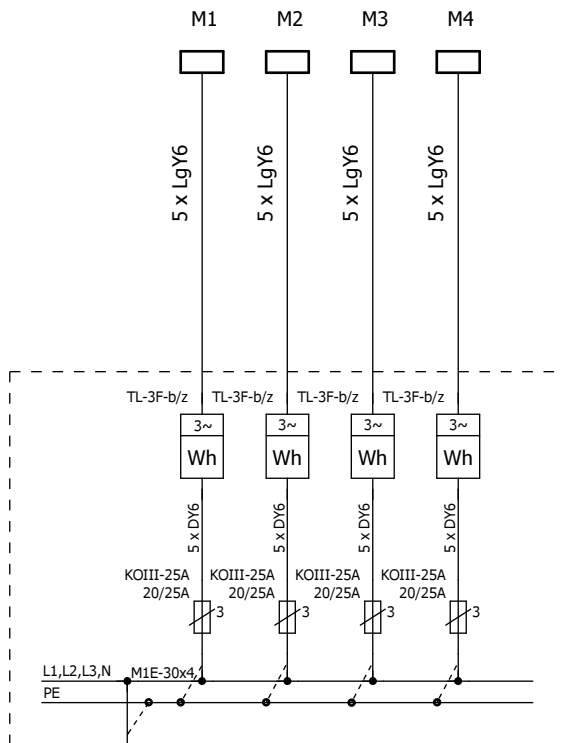

Zasilanie

Podstawowe dane techniczne:

Napięcie znam. pracy	- 400/230V
Napięcie znam. izolacji	- 690V
Układ sieci	- TN-S
Stopień ochrony	- IP30
Klasa ochronności	- I
Rodzaj ochrony dodatkowej	- szybkie wyłączenie w układzie TN-S
Maksymalny przekrój przewodów WLZ	- 10 mm ²
Warunki montażu	- montaż przyścienny lub wnątkowy

od 1984
Bekazet

Zamawianie rozdzielnic:

PPHU Bekazet Bąk Keller Sp.j.
70-786 Szczecin, Polska
ul. Maciejowicka 36BCE
tel. +48 91 462 62 65 w.17,19
fax +48 91 462 62 65 w.25
e-mail: produkcja@bekazet.pl

Zestaw licznikowy typu ZL-4xTL3F wykonanie 01

Nr kat. B50-00815-B

Karta katalog. nr 13

Widok elewacji

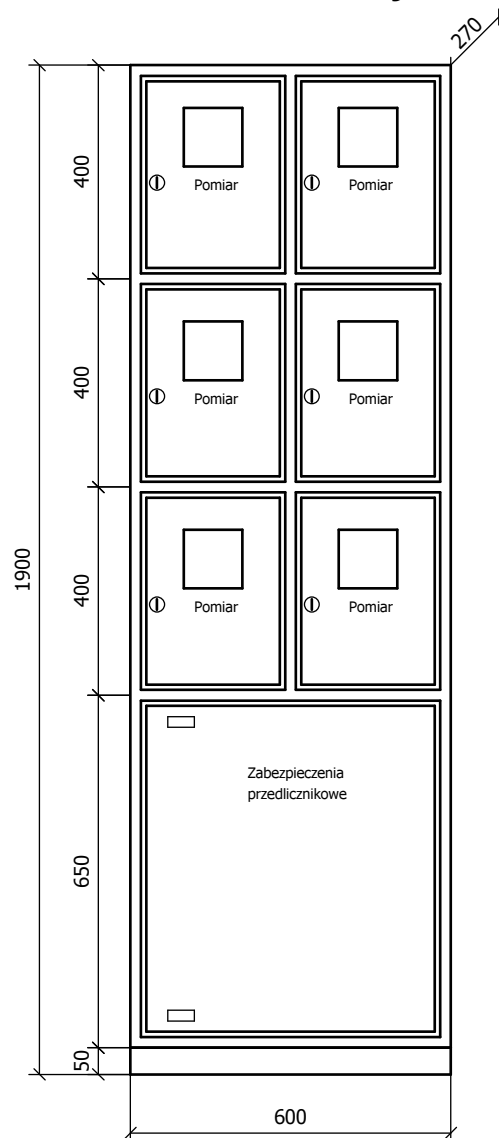

Widok po otwarciu drzwi

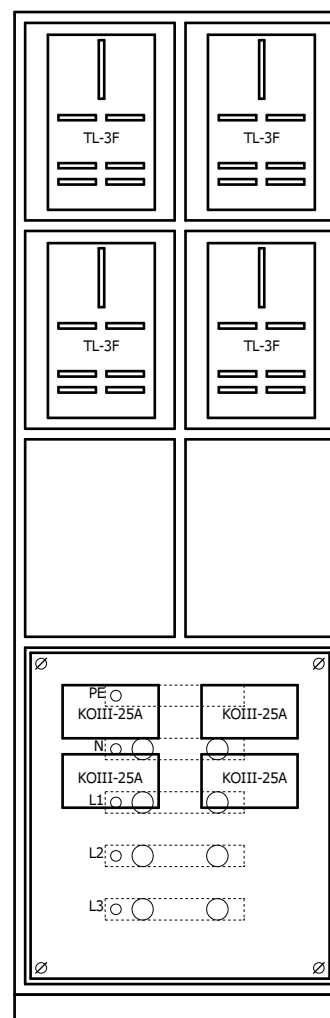

Uwagi:

1. Tablica wykonana zgodnie z wymaganiami Enea Operator.
2. Tablica bez ścianki tylnej do montażu przyściennego, cokół z ceownika o wys. 50mm w komplecie.
3. Uchwyty do mocowania tablicy wewnętrzne lub zewnętrzne (do uzgodnienia).
4. Drzwiczki lewe lub prawe (do uzgodnienia).
5. W standardzie zamki typu A z szyldem Dz prod. ELRAF (możliwość zamknięcia na kłódkę) lub zamki krzywkowe typu Z-1206 z kodem klucza 827 prod. ROZTOCZE, EURO-BOX, inny typ zamka do uzgodnienia.
6. Tablica malowana farbą proszkową na kolor RAL7035 inny kolor obudowy do uzgodnienia.

10	Rama z ceownika		600x50x270	Bekazet	1 szt.
9	Płyta montażowa			Bekazet	1 szt.
8	Przewód instalacyjny	DY6	450/750V	Tele-Fonika	24 mb.
7	Okienko	OL-80		Elprod	6 szt.
6	Izolator	SW-4	1kV, M10	Elprod	8 szt.
5	Płaskownik miedziany	M1E-30x4	nieocynowany	Metall-Expres	1,5 kg
4	Gniazdo bezpiecznikowe	KOIII-25A	230/400V, 25A	Elmaro	4 szt.
3	Tablica licznikowa	T-3F-b/z 10.5	230/400V	Elektro-Plast	4 szt.
2	Obudowa Bekazet	B01-00110	600x650x270	Bekazet	1 szt.
1	Obudowa Bekazet	B01-00026	300x400x270	Bekazet	6 szt.
L.p.	Nazwa elementu	Typ elementu	Dane techn.	Producent	Ilość

Bekazet
od 1984

Zamawianie rozdzielnic:

PPHU Bekazet Bąk Keller Sp.j.
70-786 Szczecin, Polska
ul. Maciejowicka 36BCE
tel. +48 91 462 62 65 w.17,19
fax +48 91 462 62 65 w.25
e-mail: produkcja@bekazet.pl

Zestaw licznikowy typu ZL-4xTL1F wykonanie 01

Nr kat. B50-00816

Karta katalog. nr 14

Tablice mieszkaniowe

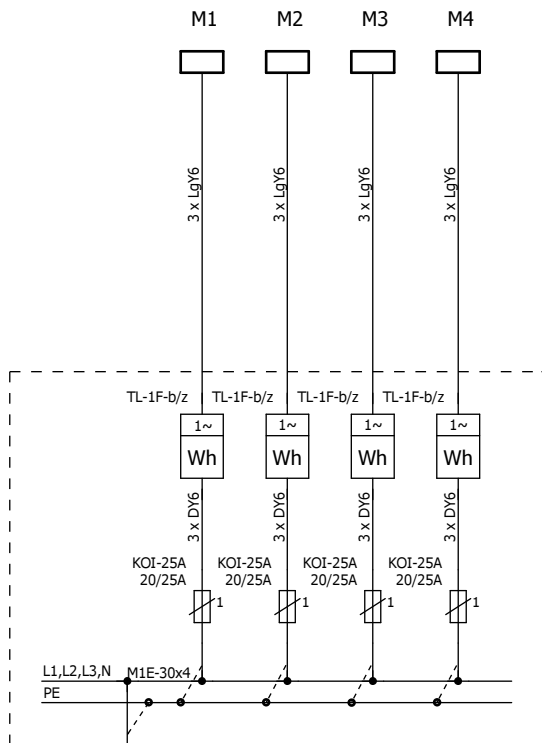

Podstawowe dane techniczne:

Napięcie znam. pracy	- 400/230V
Napięcie znam. izolacji	- 690V
Układ sieci	- TN-S
Stopień ochrony	- IP30
Klasa ochronności	- I
Rodzaj ochrony dodatkowej	- szybkie wyłączenie w układzie TN-S
Maksymalny przekrój przewodów WLZ	- 10 mm ²
Warunki montażu	- montaż przyścienny lub wnątkowy

Zasilanie

od 1984
Bekazet

Zamawianie rozdzielnic:

PPHU Bekazet Bąk Keller Sp.j.
70-786 Szczecin, Polska
ul. Maciejowicka 36BCE
tel. +48 91 462 62 65 w.17,19
fax +48 91 462 62 65 w.25
e-mail: produkcja@bekazet.pl

Zestaw licznikowy typu ZL-4xTL1F wykonanie 01

Nr kat. B50-00816

Karta katalog. nr 14

Widok elewacji

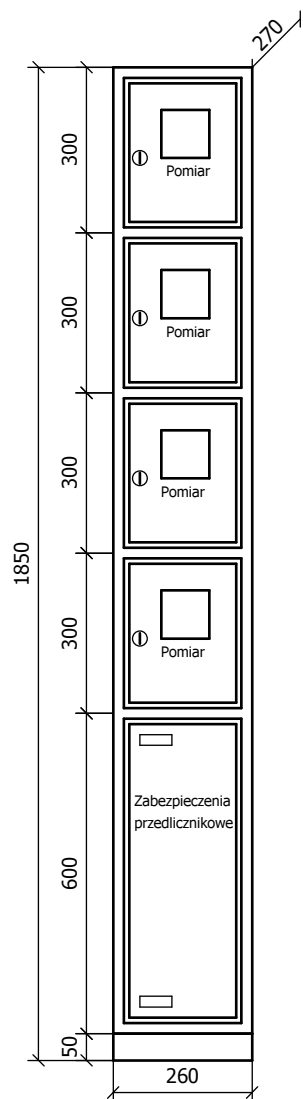

Widok po otwarciu drzwi

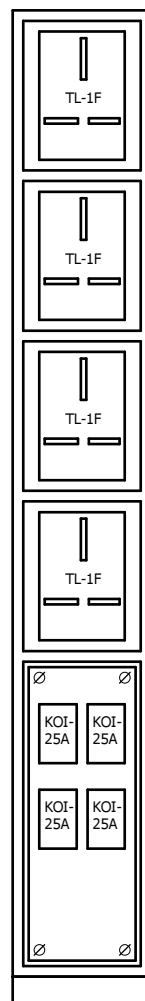

Uwagi:

1. Tablica wykonana zgodnie z wymaganiami Enea Operator.
2. Tablica bez ścianki tylnej do montażu przyściennego, cokół z ceownika o wys. 50mm w komplecie.
3. Uchwyty do mocowania tablicy wewnętrzne lub zewnętrzne (do uzgodnienia).
4. Drzwiczki lewe lub prawe (do uzgodnienia).
5. W standardzie zamki typu A z szyldem Dz prod. ELRAF (możliwość zamknięcia na kłódkę) lub zamki krzywkowe typu Z-1206 z kodem klucza 827 prod. ROZTOCZE, EURO-BOX, inny typ zamka do uzgodnienia.
6. Tablica malowana farbą proszkową na kolor RAL7035 inny kolor obudowy do uzgodnienia.

11	Rama z ceownika		260x50x270	Bekazet	1 szt.
10	Płyta montażowa			Bekazet	1 szt.
9	Przewód instalacyjny	DY6	450/750V	Tele-Fonika	16 mb.
8	Okienko	OL-80		Elprod	4 szt.
7	Izolator	SW-4	1kV, M10	Elprod	8 szt.
6	Płaskownik miedziany	M1E-30x4	nieocynowany	Metall-Expres	1,0 kg
5	Rozłącznik bezpiecznikowy	MGN02163	63A, 1P	Schneider El.	4 szt.
4	Obudowa bezpiecznikowa	OB-3	3-modułowa	Karlik	4 szt.
3	Tablica licznikowa	T-1F-b/z 10.6	230/400V	Elektro-Plast	4 szt.
2	Obudowa Bekazet	B01-00021	260x600x270	Bekazet	1 szt.
1	Obudowa Bekazet	B01-00017	260x300x270	Bekazet	4 szt.
L.p.	Nazwa elementu	Typ elementu	Dane techn.	Producent	Ilość

Bekazet
od 1984

Zamawianie rozdzielnic:

PPHU Bekazet Bąk Keller Sp.j.
70-786 Szczecin, Polska
ul. Maciejowicka 36BCE
tel. +48 91 462 62 65 w.17,19
fax +48 91 462 62 65 w.25
e-mail: produkcja@bekazet.pl

Zestaw licznikowy typu ZL-4xTL3F wykonanie 02

Nr kat. B50-00817

Karta katalog. nr 15

Tablice mieszkaniowe

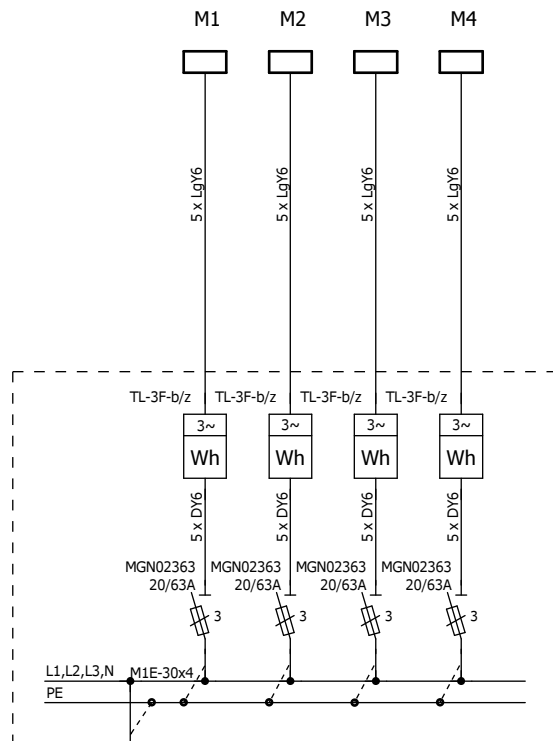

Zasilanie

Podstawowe dane techniczne:

Napięcie znam. pracy	- 400/230V
Napięcie znam. izolacji	- 690V
Układ sieci	- TN-S
Stopień ochrony	- IP30
Klasa ochronności	- I
Rodzaj ochrony dodatkowej	- szybkie wyłączenie w układzie TN-S
Maksymalny przekrój przewodów WLZ	- 10 mm ²
Warunki montażu	- montaż przyścienny lub wnątkowy

od 1984
Bekazet

Zamawianie rozdzielnic:

PPHU Bekazet Bąk Keller Sp.j.
70-786 Szczecin, Polska
ul. Maciejowicka 36BCE
tel. +48 91 462 62 65 w.17,19
fax +48 91 462 62 65 w.25
e-mail: produkcja@bekazet.pl

Zestaw licznikowy typu ZL-4xTL3F wykonanie 02

Nr kat. B50-00817

Karta katalog. nr 15

Widok elewacji

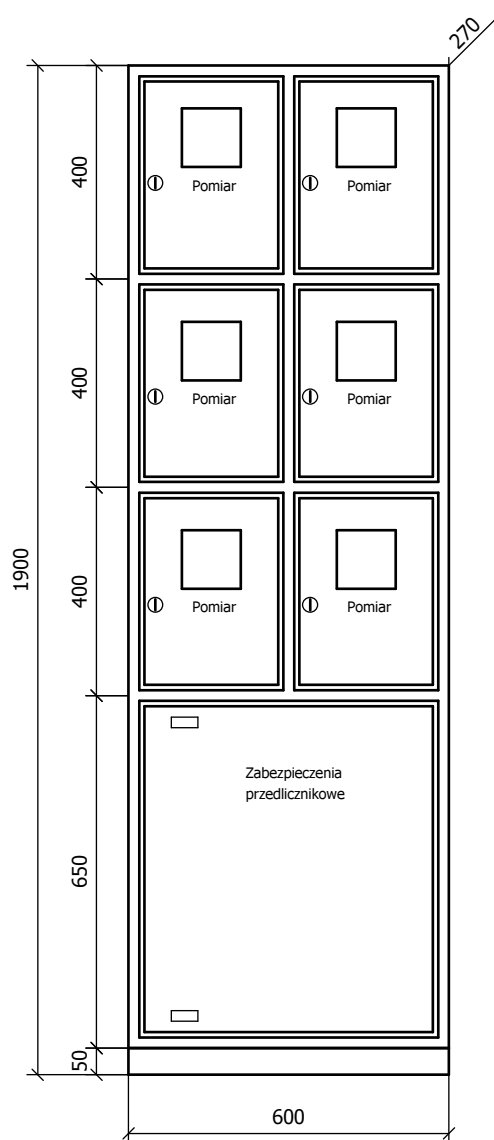

Widok po otwarciu drzwi

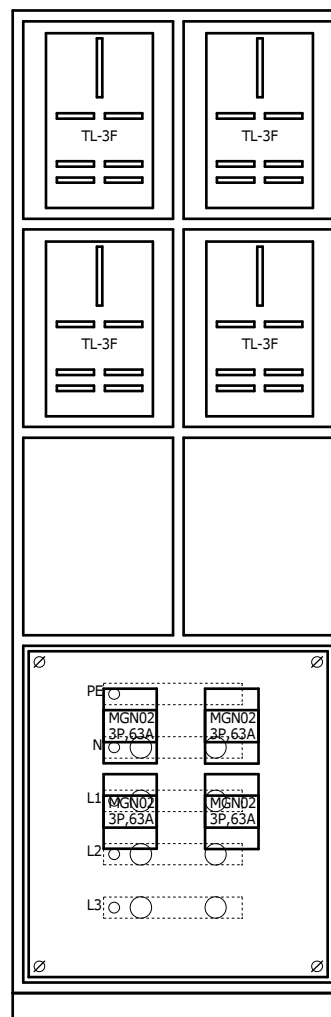

Uwagi:

1. Tablica wykonana zgodnie z wymaganiami Enea Operator.
2. Tablica bez ścianki tylnej do montażu przyściennego, cokół z ceownika o wys. 50mm w komplecie.
3. Uchwyty do mocowania tablicy wewnętrzne lub zewnętrzne (do uzgodnienia).
4. Drzwiczki lewe lub prawe (do uzgodnienia).
5. W standardzie zamki typu A z szyldem Dz prod. ELRAF (możliwość zamknięcia na kłódkę) lub zamki krzywkowe typu Z-1206 z kodem klucza 827 prod. ROZTOCZE, EURO-BOX, inny typ zamka do uzgodnienia.
6. Tablica malowana farbą proszkową na kolor RAL7035 inny kolor obudowy do uzgodnienia.

11	Rama z ceownika		600x50x270	Bekazet	1 szt.
10	Płyta montażowa			Bekazet	1 szt.
9	Przewód instalacyjny	DY6	450/750V	Tele-Fonika	24 mb.
8	Okienko	OL-80		Elprod	6 szt.
7	Izolator	SW-4	1kV, M10	Elprod	8 szt.
6	Płaskownik miedziany	M1E-30x4	nieocynowany	Metall-Expres	1,5 kg
5	Rozłącznik bezpiecznikowy	MGN02363	63A, 3P	Schneider El.	4 szt.
4	Obudowa bezpiecznikowa	OB-5	5-modułowa	Karlik	4 szt.
3	Tablica licznikowa	T-3F-b/z 10.5	230/400V	Elektro-Plast	4 szt.
2	Obudowa Bekazet	B01-00110	600x650x270	Bekazet	1 szt.
1	Obudowa Bekazet	B01-00026	300x400x270	Bekazet	6 szt.
L.p.	Nazwa elementu	Typ elementu	Dane techn.	Producent	Ilość



Zamawianie rozdzielnic:

PPHU Bekazet Bąk Keller Sp.j.
70-786 Szczecin, Polska
ul. Maciejowicka 36BCE
tel. +48 91 462 62 65 w.17,19
fax +48 91 462 62 65 w.25
e-mail: produkcja@bekazet.pl

Zestaw licznikowy typu ZL-4xTL1F wykonanie 02

Nr kat. B50-00818

Karta katalog. nr 16

Tablice mieszkaniowe

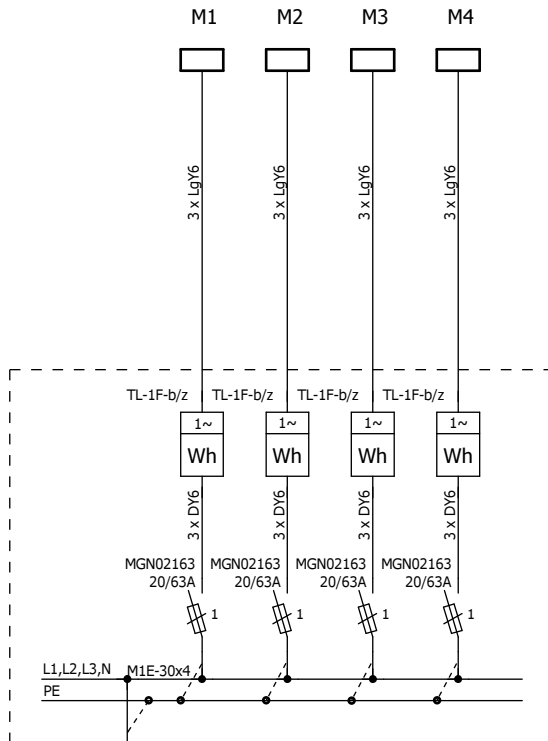

Podstawowe dane techniczne:

Napięcie znam. pracy	- 400/230V
Napięcie znam. izolacji	- 690V
Układ sieci	- TN-S
Stopień ochrony	- IP30
Klasa ochronności	- I
Rodzaj ochrony dodatkowej	- szybkie wyłączenie w układzie TN-S
Maksymalny przekrój przewodów WLZ	- 10 mm ²
Warunki montażu	- montaż przyścienny lub wnątkowy

Zasilanie

od 1984
Bekazet

Zamawianie rozdzielnic:

PPHU Bekazet Bąk Keller Sp.j.
70-786 Szczecin, Polska
ul. Maciejowicka 36BCE
tel. +48 91 462 62 65 w.17,19
fax +48 91 462 62 65 w.25
e-mail: produkcja@bekazet.pl

Zestaw licznikowy typu ZL-4xTL1F wykonanie 02

Nr kat. B50-00818

Karta katalog. nr 16

Widok elewacji

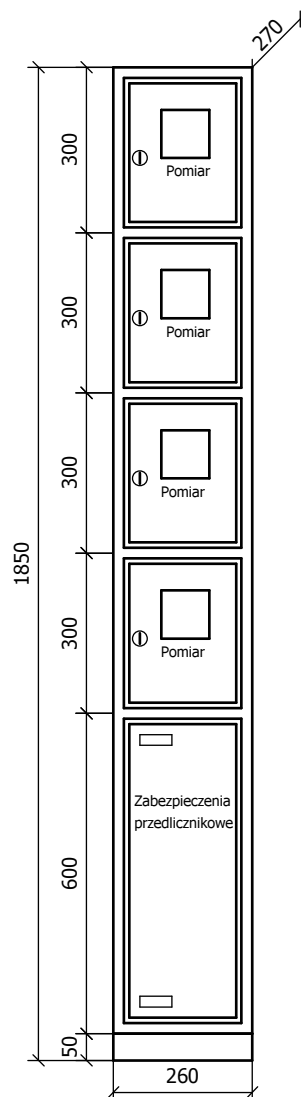

Widok po otwarciu drzwi

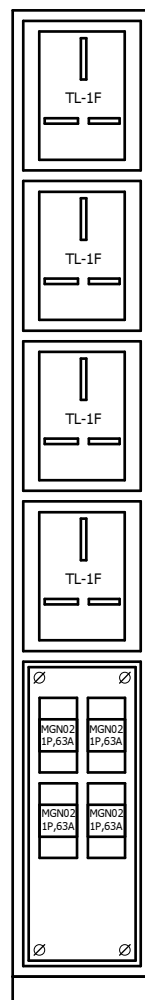

Uwagi:

1. Tablica wykonana zgodnie z wymaganiami Enea Operator.
2. Tablica bez ścianki tylnej do montażu przyściennego, cokół z ceownika o wys. 50mm w komplecie.
3. Uchwyty do mocowania tablicy wewnętrzne lub zewnętrzne (do uzgodnienia).
4. Drzwiczki lewe lub prawe (do uzgodnienia).
5. W standardzie zamki typu A z szyldem Dz prod. ELRAF (możliwość zamknięcia na kłódkę) lub zamki krzywkowe typu Z-1206 z kodem klucza 827 prod. ROZTOCZE, EURO-BOX, inny typ zamka do uzgodnienia.
6. Tablica malowana farbą proszkową na kolor RAL7035 inny kolor obudowy do uzgodnienia.

11	Rama z ceownika		260x50x270	Bekazet	1 szt.
10	Płyta montażowa			Bekazet	1 szt.
9	Przewód instalacyjny	DY6	450/750V	Tele-Fonika	16 mb.
8	Okienko	OL-80		Elprod	4 szt.
7	Izolator	SW-4	1kV, M10	Elprod	8 szt.
6	Płaskownik miedziany	M1E-30x4	nieocynowany	Metall-Expres	1,0 kg
5	Rozłącznik bezpiecznikowy	MGN02163	63A, 1P	Schneider El.	4 szt.
4	Obudowa bezpiecznikowa	OB-3	3-modułowa	Karlik	4 szt.
3	Tablica licznikowa	T-1F-b/z 10.6	230/400V	Elektro-Plast	4 szt.
2	Obudowa Bekazet	B01-00021	260x600x270	Bekazet	1 szt.
1	Obudowa Bekazet	B01-00017	260x300x270	Bekazet	4 szt.
L.p.	Nazwa elementu	Typ elementu	Dane techn.	Producent	Ilość



Zamawianie rozdzielnic:

PPHU Bekazet Bąk Keller Sp.j.
70-786 Szczecin, Polska
ul. Maciejowicka 36BCE
tel. +48 91 462 62 65 w.17,19
fax +48 91 462 62 65 w.25
e-mail: produkcja@bekazet.pl

Zestaw licznikowy typu ZL-5xTL3F wykonanie 01

Nr kat. B50-00820-B

Karta katalog. nr 17

Tablice mieszkaniowe

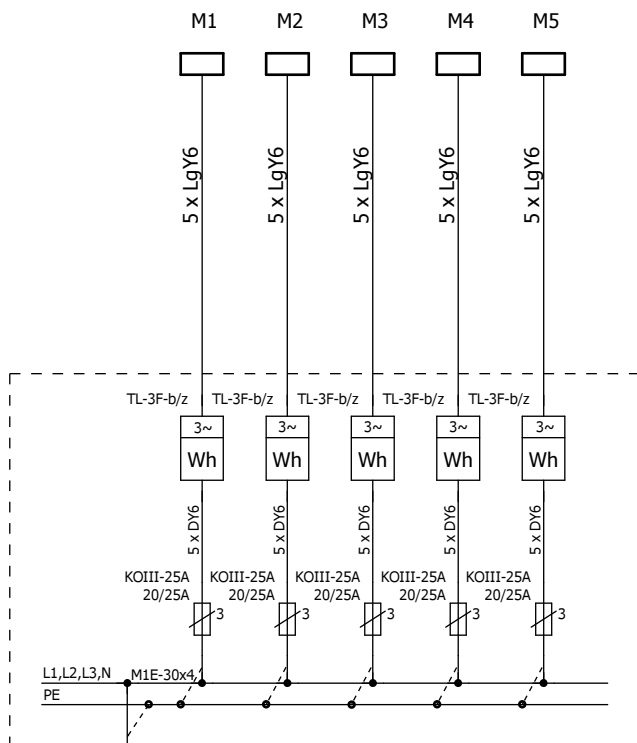

Podstawowe dane techniczne:

Napięcie znam. pracy	- 400/230V
Napięcie znam. izolacji	- 690V
Układ sieci	- TN-S
Stopień ochrony	- IP30
Klasa ochronności	- I
Rodzaj ochrony dodatkowej	- szybkie wyłączenie w układzie TN-S
Maksymalny przekrój przewodów WLZ	- 10 mm ²
Warunki montażu	- montaż przyścienny lub wnątkowy

Zasilanie

od 1982
Bekazet

Zamawianie rozdzielnic:

PPHU Bekazet Bąk Keller Sp.j.
70-786 Szczecin, Polska
ul. Maciejowicka 36BCE
tel. +48 91 462 62 65 w.17,19
fax +48 91 462 62 65 w.25
e-mail: produkcja@bekazet.pl

Zestaw licznikowy typu ZL-5xTL3F wykonanie 01

Nr kat. B50-00820-B

Karta katalog. nr 17

Widok elewacji

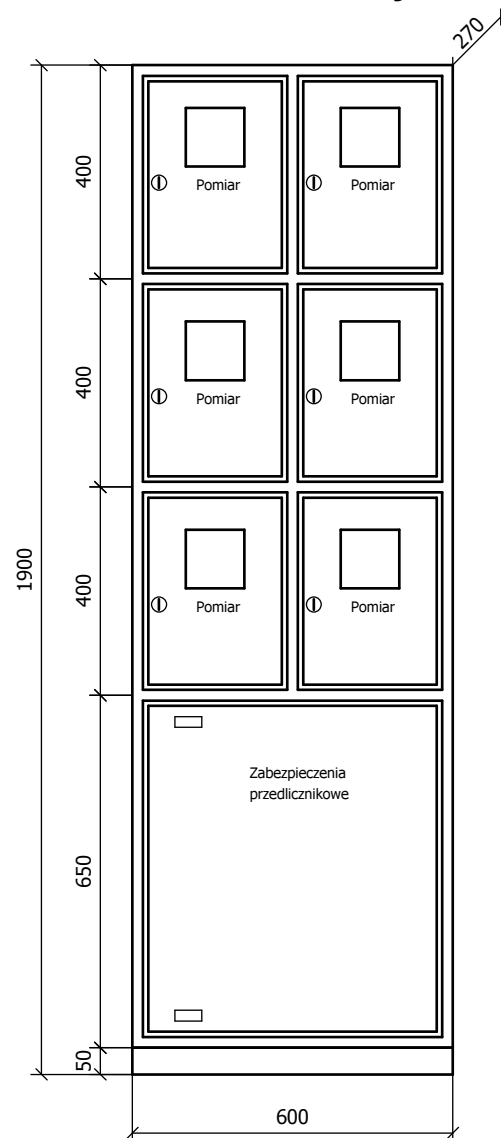

Widok po otwarciu drzwi

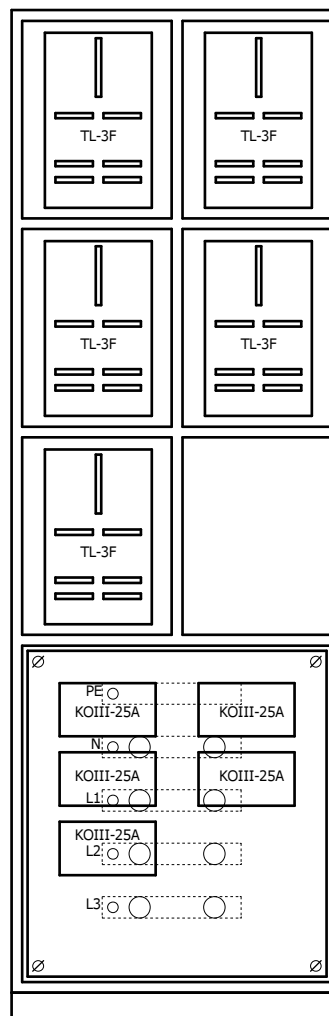

Uwagi:

1. Tablica wykonana zgodnie z wymaganiami Enea Operator.
2. Tablica bez ścianki tylnej do montażu przyściennego, cokół z ceownika o wys. 50mm w komplecie.
3. Uchwyty do mocowania tablicy wewnętrzne lub zewnętrzne (do uzgodnienia).
4. Drzwiczki lewe lub prawe (do uzgodnienia).
5. W standardzie zamki typu A z szyldem Dz prod. ELRAF (możliwość zamknięcia na kłódkę) lub zamki krzywkowe typu Z-1206 z kodem klucza 827 prod. ROZTOCZE, EURO-BOX, inny typ zamka do uzgodnienia.
6. Tablica malowana farbą proszkową na kolor RAL7035 inny kolor obudowy do uzgodnienia.

10	Rama z ceownika		600x50x270	Bekazet	1 szt.
9	Płyta montażowa			Bekazet	1 szt.
8	Przewód instalacyjny	DY6	450/750V	Tele-Fonika	30 mb.
7	Okienko	OL-80		Elprod	6 szt.
6	Izolator	SW-4	1kV, M10	Elprod	8 szt.
5	Płaskownik miedziany	M1E-30x4	nieocynowany	Metall-Expres	1,5 kg
4	Gniazdo bezpiecznikowe	KOIII-25A	230/400V, 25A	Elmaro	5 szt.
3	Tablica licznikowa	T-3F-b/z 10.5	230/400V	Elektro-Plast	5 szt.
2	Obudowa Bekazet	B01-00110	600x650x270	Bekazet	1 szt.
1	Obudowa Bekazet	B01-00026	300x400x270	Bekazet	6 szt.
L.p.	Nazwa elementu	Typ elementu	Dane techn.	Producent	Ilość

Bekazet
od 1984

Zamawianie rozdzielnic:

PPHU Bekazet Bąk Keller Sp.j.
70-786 Szczecin, Polska
ul. Maciejowicka 36BCE
tel. +48 91 462 62 65 w.17,19
fax +48 91 462 62 65 w.25
e-mail: produkcja@bekazet.pl

Zestaw licznikowy typu ZL-5xTL1F wykonanie 01

Nr kat. B50-00821

Karta katalog. nr 18

Tablice mieszkaniowe

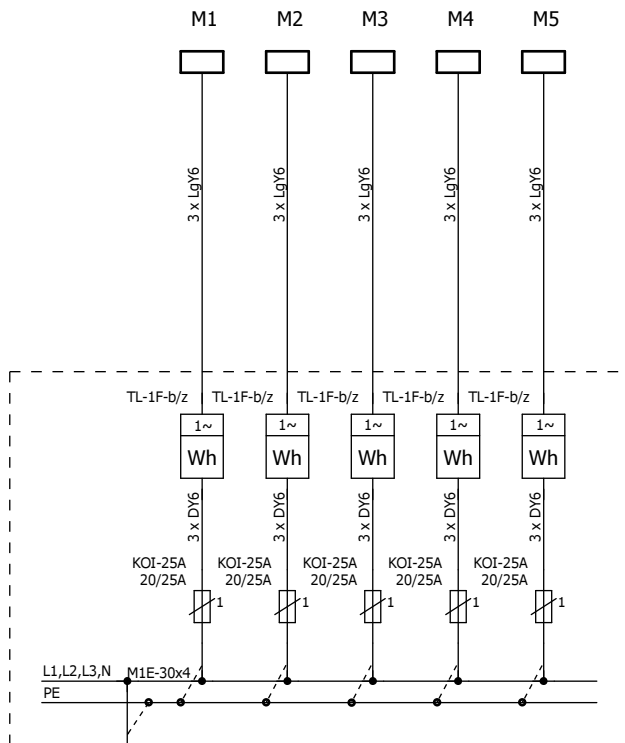

Podstawowe dane techniczne:

Napięcie znam. pracy	- 400/230V
Napięcie znam. izolacji	- 690V
Układ sieci	- TN-S
Stopień ochrony	- IP30
Klasa ochronności	- I
Rodzaj ochrony dodatkowej	- szybkie wyłączenie w układzie TN-S
Maksymalny przekrój przewodów WLZ	- 10 mm ²
Warunki montażu	- montaż przyścienny lub wnątkowy

Zasilanie

od 1984
Bekazet

Zamawianie rozdzielnic:

PPHU Bekazet Bąk Keller Sp.j.
70-786 Szczecin, Polska
ul. Maciejowicka 36BCE
tel. +48 91 462 62 65 w.17,19
fax +48 91 462 62 65 w.25
e-mail: produkcja@bekazet.pl

Zestaw licznikowy typu ZL-5xTL1F wykonanie 01

Nr kat. B50-00821

Karta katalog. nr 18

Widok elewacji

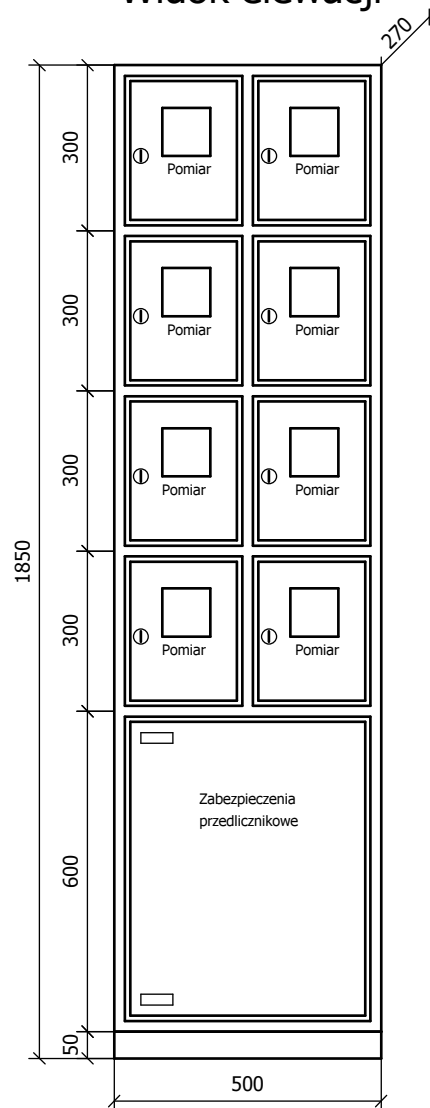

Widok po otwarciu drzwi

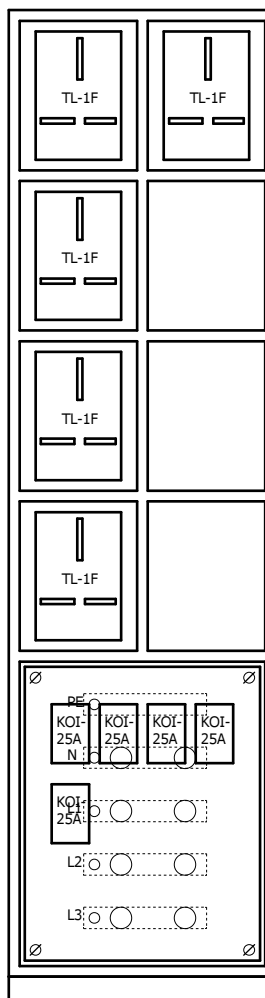

Uwagi:

1. Tablica wykonana zgodnie z wymaganiami Enea Operator.
2. Tablica bez ścianki tylnej do montażu przyściennego, cokół z ceownika o wys. 50mm w komplecie.
3. Uchwyty do mocowania tablicy wewnętrzne lub zewnętrzne (do uzgodnienia).
4. Drzwiczki lewe lub prawe (do uzgodnienia).
5. W standardzie zamki typu A z szyldem Dz prod. ELRAF (możliwość zamknięcia na kłódkę) lub zamki krzywkowe typu Z-1206 z kodem klucza 827 prod. ROZTOCZE, EURO-BOX, inny typ zamka do uzgodnienia.
6. Tablica malowana farbą proszkową na kolor RAL7035 inny kolor obudowy do uzgodnienia.

10	Rama z ceownika		500x50x270	Bekazet	1 szt.
9	Płyta montażowa			Bekazet	1 szt.
8	Przewód instalacyjny	DY6	450/750V	Tele-Fonika	20 mb.
7	Okienko	OL-80		Elprod	8 szt.
6	Izolator	SW-4	1kV, M10	Elprod	8 szt.
5	Płaskownik miedziany	M1E-30x4	nieocynowany	Metall-Expres	1,5 kg
4	Gniazdo bezpiecznikowe	KOI-25A	230/400V, 25A	Elmaro	5 szt.
3	Tablica licznikowa	T-1F-b/z 10.6	230/400V	Elektro-Plast	5 szt.
2	Obudowa Bekazet	B01-00077	500x600x270	Bekazet	1 szt.
1	Obudowa Bekazet	B01-00017	250x300x270	Bekazet	8 szt.
L.p.	Nazwa elementu	Typ elementu	Dane techn.	Producent	Ilość

Bekazet
od 1984

Zamawianie rozdzielnic:

PPHU Bekazet Bąk Keller Sp.j.
70-786 Szczecin, Polska
ul. Maciejowicka 36BCE
tel. +48 91 462 62 65 w.17,19
fax +48 91 462 62 65 w.25
e-mail: produkcja@bekazet.pl

Zestaw licznikowy typu ZL-5xTL3F wykonanie 02

Nr kat. B50-00822

Karta katalog. nr 19

Tablice mieszkaniowe

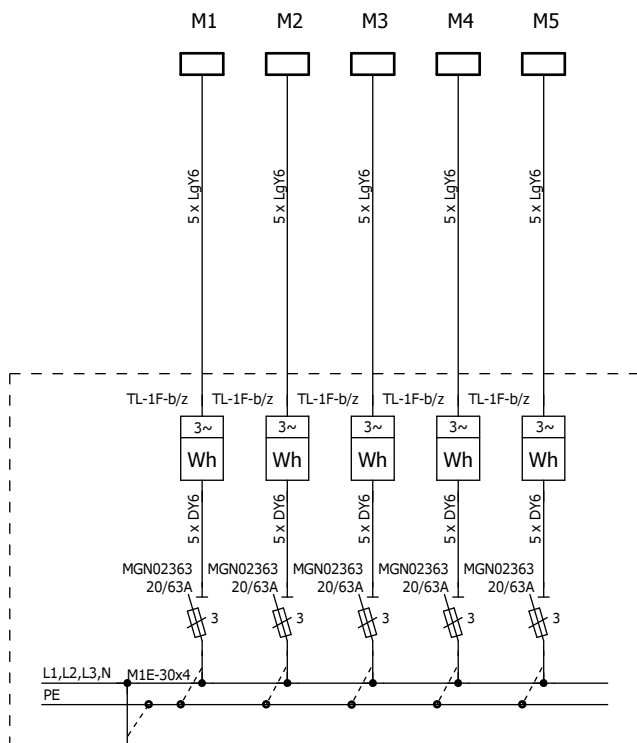

Podstawowe dane techniczne:

Napięcie znam. pracy	- 400/230V
Napięcie znam. izolacji	- 690V
Układ sieci	- TN-S
Stopień ochrony	- IP30
Klasa ochronności	- I
Rodzaj ochrony dodatkowej	- szybkie wyłączenie w układzie TN-S
Maksymalny przekrój przewodów WLZ	- 10 mm ²
Warunki montażu	- montaż przyścienny lub wnątkowy

Zasilanie

od 1982
Bekazet

Zamawianie rozdzielnic:

PPHU Bekazet Bąk Keller Sp.j.
70-786 Szczecin, Polska
ul. Maciejowicka 36BCE
tel. +48 91 462 62 65 w.17,19
fax +48 91 462 62 65 w.25
e-mail: produkcja@bekazet.pl

Zestaw licznikowy typu ZL-5xTL3F wykonanie 02

Nr kat. B50-00822

Karta katalog. nr 19

Widok elewacji

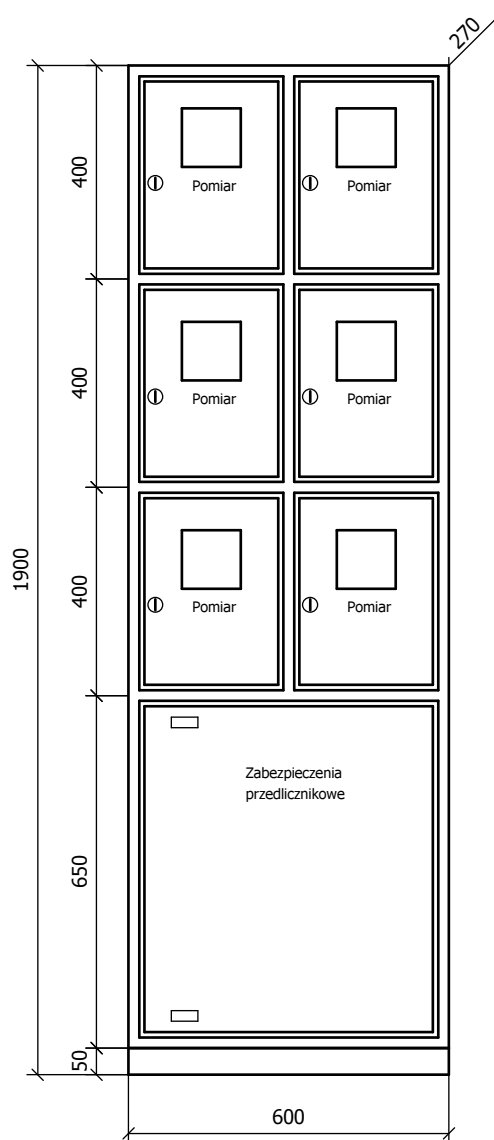

Widok po otwarciu drzwi

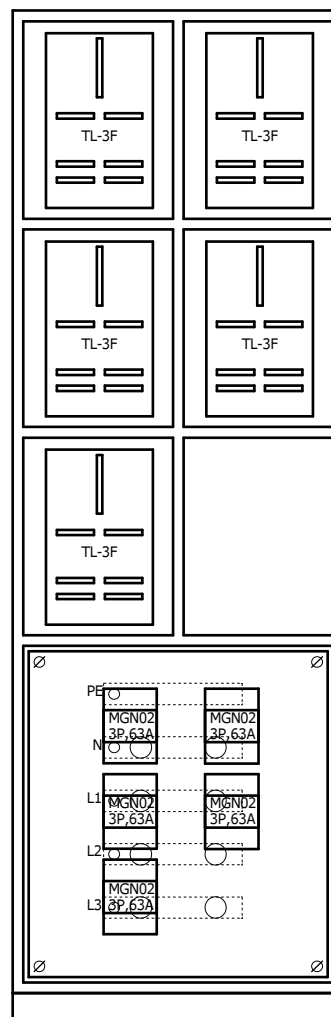

Uwagi:

1. Tablica wykonana zgodnie z wymaganiami Enea Operator.
2. Tablica bez ścianki tylnej do montażu przyściennego, cokół z ceownika o wys. 50mm w komplecie.
3. Uchwyty do mocowania tablicy wewnętrzne lub zewnętrzne (do uzgodnienia).
4. Drzwiczki lewe lub prawe (do uzgodnienia).
5. W standardzie zamki typu A z szyldem Dz prod. ELRAF (możliwość zamknięcia na kłódkę) lub zamki krzywkowe typu Z-1206 z kodem klucza 827 prod. ROZTOCZE, EURO-BOX, inny typ zamka do uzgodnienia.
6. Tablica malowana farbą proszkową na kolor RAL7035 inny kolor obudowy do uzgodnienia.

11	Rama z ceownika		600x50x270	Bekazet	1 szt.
10	Płyta montażowa			Bekazet	1 szt.
9	Przewód instalacyjny	DY6	450/750V	Tele-Fonika	36 mb.
8	Okienko	OL-80		Elprod	6 szt.
7	Izolator	SW-4	1kV, M10	Elprod	8 szt.
6	Płaskownik miedziany	M1E-30x4	nieocynowany	Metall-Expres	1,5 kg
5	Rozłącznik bezpiecznikowy	MGN02363	63A, 3P	Schneider El.	6 szt.
4	Obudowa bezpiecznikowa	OB-5	5-modułowa	Karlik	6 szt.
3	Tablica licznikowa	T-3F-b/z 10.5	230/400V	Elektro-Plast	6 szt.
2	Obudowa Bekazet	B01-00110	600x650x270	Bekazet	1 szt.
1	Obudowa Bekazet	B01-00026	300x400x270	Bekazet	6 szt.
L.p.	Nazwa elementu	Typ elementu	Dane techn.	Producent	Ilość



Zamawianie rozdzielnic:

PPHU Bekazet Bąk Keller Sp.j.
70-786 Szczecin, Polska
ul. Maciejowicka 36BCE
tel. +48 91 462 62 65 w.17,19
fax +48 91 462 62 65 w.25
e-mail: produkcja@bekazet.pl

Zestaw licznikowy typu ZL-5xTL1F wykonanie 02

Nr kat. B50-00823

Karta katalog. nr 20

Tablice mieszkaniowe

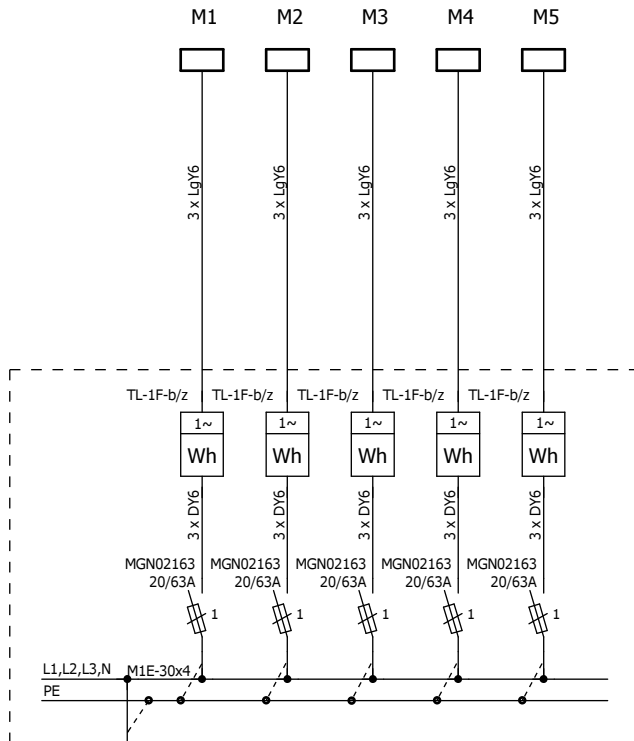

Podstawowe dane techniczne:

Napięcie znam. pracy	- 400/230V
Napięcie znam. izolacji	- 690V
Układ sieci	- TN-S
Stopień ochrony	- IP30
Klasa ochronności	- I
Rodzaj ochrony dodatkowej	- szybkie wyłączenie w układzie TN-S
Maksymalny przekrój przewodów WLZ	- 10 mm ²
Warunki montażu	- montaż przyścienny lub wnącowy

Zasilanie

od 1984
Bekazet

Zamawianie rozdzielnic:

PPHU Bekazet Bąk Keller Sp.j.
70-786 Szczecin, Polska
ul. Maciejowicka 36BCE
tel. +48 91 462 62 65 w.17,19
fax +48 91 462 62 65 w.25
e-mail: produkcja@bekazet.pl

Zestaw licznikowy typu ZL-5xTL1F wykonanie 02

Nr kat. B50-00823

Karta katalog. nr 20

Widok elewacji

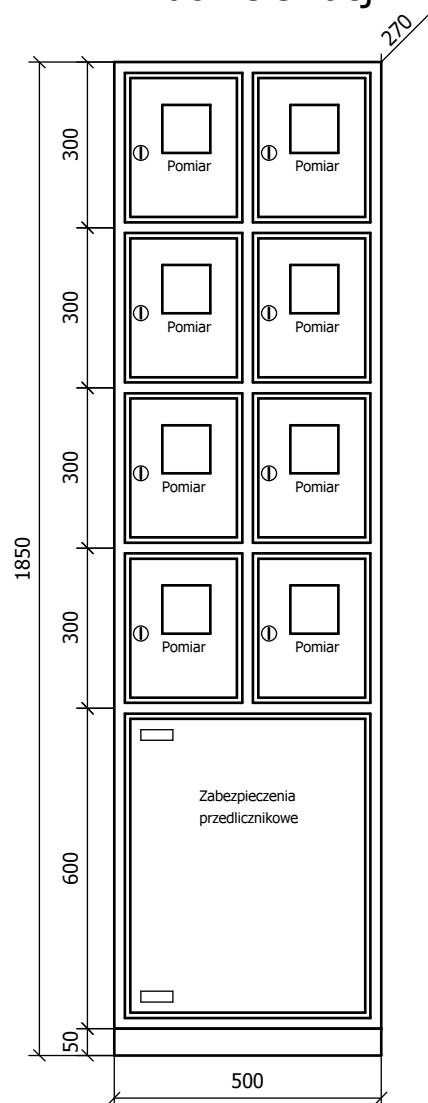

Widok po otwarciu drzwi

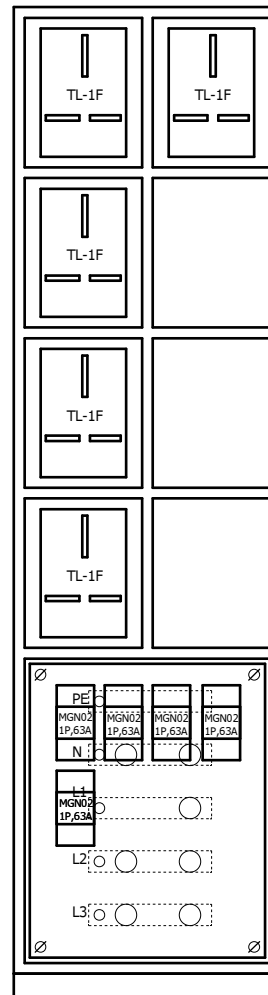

Uwagi:

1. Tablica wykonana zgodnie z wymaganiami Enea Operator.
2. Tablica bez ścianki tylnej do montażu przyściennego, cokół z ceownika o wys. 50mm w komplecie.
3. Uchwyty do mocowania tablicy wewnętrzne lub zewnętrzne (do uzgodnienia).
4. Drzwiczki lewe lub prawe (do uzgodnienia).
5. W standardzie zamki typu A z szyldem Dz prod. ELRAF (możliwość zamknięcia na kłódkę) lub zamki krzywkowe typu Z-1206 z kodem klucza 827 prod. ROZTOCZE, EURO-BOX, inny typ zamka do uzgodnienia.
6. Tablica malowana farbą proszkową na kolor RAL7035 inny kolor obudowy do uzgodnienia.

11	Rama z ceownika		500x50x270	Bekazet	1 szt.
10	Płyta montażowa			Bekazet	1 szt.
9	Przewód instalacyjny	DY6	450/750V	Tele-Fonika	20 mb.
8	Okienko	OL-80		Elprod	8 szt.
7	Izolator	SW-4	1kV, M10	Elprod	8 szt.
6	Płaskownik miedziany	M1E-30x4	nieocynowany	Metall-Expres	1,5 kg
5	Rozłącznik bezpiecznikowy	MGN02163	63A, 1P	Schneider El.	5 szt.
4	Obudowa bezpiecznikowa	OB-3	3-modułowa	Karlik	5 szt.
3	Tablica licznikowa	T-1F-b/z 10.6	230/400V	Elektro-Plast	5 szt.
2	Obudowa Bekazet	B01-00077	500x600x270	Bekazet	1 szt.
1	Obudowa Bekazet	B01-00017	250x300x270	Bekazet	8 szt.
L.p.	Nazwa elementu	Typ elementu	Dane techn.	Producent	Ilość

Bekazet
od 1984

Zamawianie rozdzielnic:

PPHU Bekazet Bąk Keller Sp.j.
70-786 Szczecin, Polska
ul. Maciejowicka 36BCE
tel. +48 91 462 62 65 w.17,19
fax +48 91 462 62 65 w.25
e-mail: produkcja@bekazet.pl

Zestaw licznikowy typu ZL-6xTL3F wykonanie 01

Nr kat. B50-00825-B

Karta katalog. nr 21

Tablice mieszkaniowe

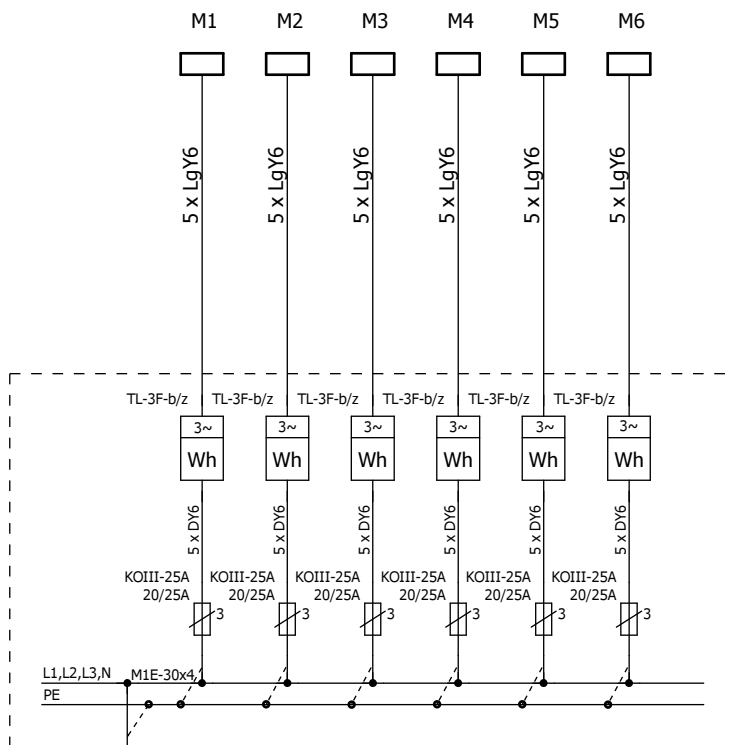

Podstawowe dane techniczne:

Napięcie znam. pracy	- 400/230V
Napięcie znam. izolacji	- 690V
Układ sieci	- TN-S
Stopień ochrony	- IP30
Klasa ochronności	- I
Rodzaj ochrony dodatkowej	- szybkie wyłączenie w układzie TN-S
Maksymalny przekrój przewodów WLZ	- 10 mm ²
Warunki montażu	- montaż przyścienny lub wnątkowy

 **Bekazet**
od 1984

Zamawianie rozdzielnic:

PPHU Bekazet Bąk Keller Sp.j.
70-786 Szczecin, Polska
ul. Maciejowicka 36BCE
tel. +48 91 462 62 65 w.17,19
fax +48 91 462 62 65 w.25
e-mail: produkcja@bekazet.pl

Zestaw licznikowy typu ZL-6xTL3F wykonanie 01

Nr kat. B50-00825-B

Karta katalog. nr 21

Widok elewacji

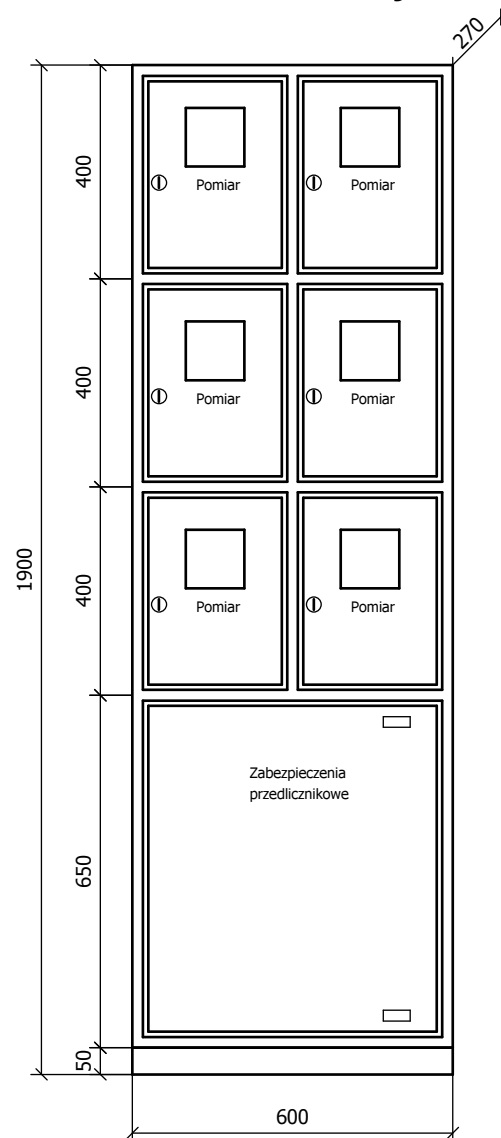

Widok po otwarciu drzwi

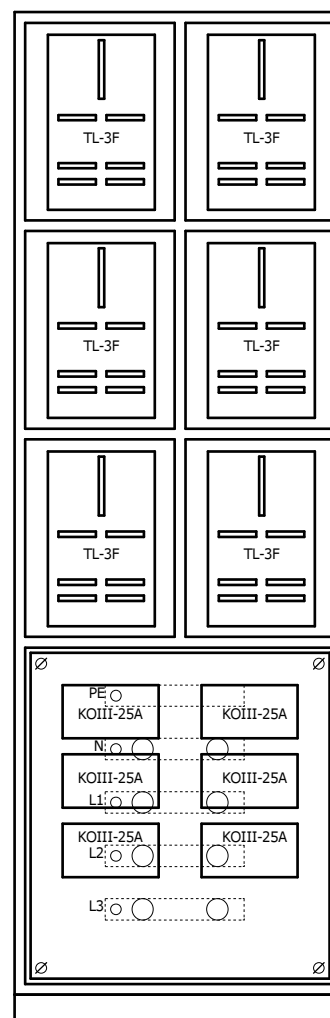

Uwagi:

1. Tablica wykonana zgodnie z wymaganiami Enea Operator.
2. Tablica bez ścianki tylnej do montażu przyściennego, cokół z ceownika o wys. 50mm w komplecie.
3. Uchwyty do mocowania tablicy wewnętrzne lub zewnętrzne (do uzgodnienia).
4. Drzwiczki lewe lub prawe (do uzgodnienia).
5. W standardzie zamki typu A z szyldem Dz prod. ELRAF (możliwość zamknięcia na kłódkę) lub zamki krzywkowe typu Z-1206 z kodem klucza 827 prod. ROZTOCZE, EURO-BOX, inny typ zamka do uzgodnienia.
6. Tablica malowana farbą proszkową na kolor RAL7035 inny kolor obudowy do uzgodnienia.

10	Rama z ceownika		600x50x270	Bekazet	1 szt.
9	Płyta montażowa			Bekazet	1 szt.
8	Przewód instalacyjny	DY6	450/750V	Tele-Fonika	36 mb.
7	Okienko	OL-80		Elprod	6 szt.
6	Izolator	SW-4	1kV, M10	Elprod	8 szt.
5	Płaskownik miedziany	M1E-30x4	nieocynowany	Metall-Expres	1,5 kg
4	Gniazdo bezpiecznikowe	KOIII-25A	230/400V, 25A	Elmaro	6 szt.
3	Tablica licznikowa	T-3F-b/z 10.5	230/400V	Elektro-Plast	6 szt.
2	Obudowa Bekazet	B01-00110	600x650x270	Bekazet	1 szt.
1	Obudowa Bekazet	B01-00026	300x400x270	Bekazet	6 szt.
L.p.	Nazwa elementu	Typ elementu	Dane techn.	Producent	Ilość

Bekazet
od 1984

Zamawianie rozdzielnic:

PPHU Bekazet Bąk Keller Sp.j.
70-786 Szczecin, Polska
ul. Maciejowicka 36BCE
tel. +48 91 462 62 65 w.17,19
fax +48 91 462 62 65 w.25
e-mail: produkcja@bekazet.pl

Zestaw licznikowy typu ZL-6xTL1F wykonanie 01

Nr kat. B50-00826

Karta katalog. nr 22

Tablice mieszkaniowe

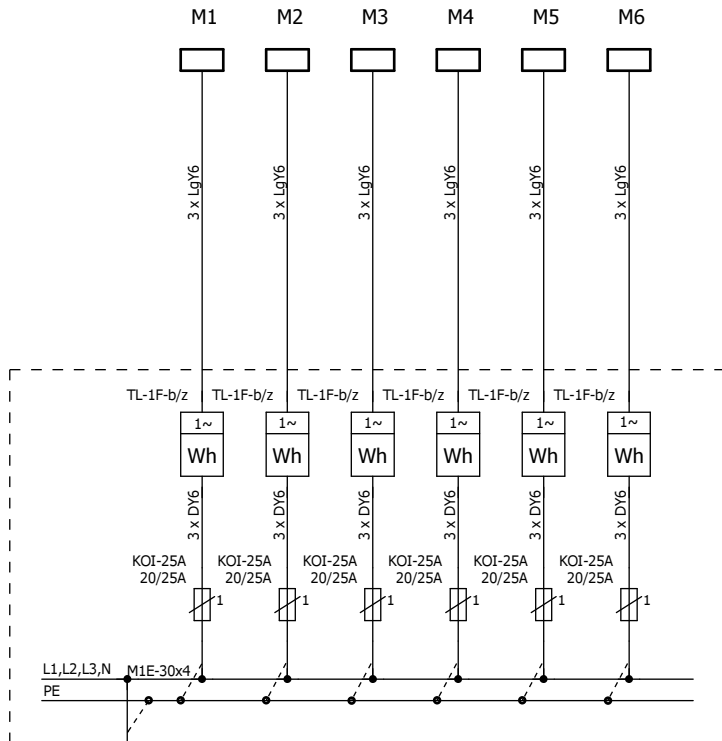

Podstawowe dane techniczne:

Napięcie znam. pracy	- 400/230V
Napięcie znam. izolacji	- 690V
Układ sieci	- TN-S
Stopień ochrony	- IP30
Klasa ochronności	- I
Rodzaj ochrony dodatkowej	- szybkie wyłączenie w układzie TN-S
Maksymalny przekrój przewodów WLZ	- 10 mm ²
Warunki montażu	- montaż przyścienny lub wnątkowy

Zasilanie

od 1982
Bekazet

Zamawianie rozdzielnic:

PPHU Bekazet Bąk Keller Sp.j.
70-786 Szczecin, Polska
ul. Maciejowicka 36BCE
tel. +48 91 462 62 65 w.17,19
fax +48 91 462 62 65 w.25
e-mail: produkcja@bekazet.pl

Zestaw licznikowy typu ZL-6xTL1F wykonanie 02

Nr kat. B50-00826

Karta katalog. nr 22

Widok elewacji

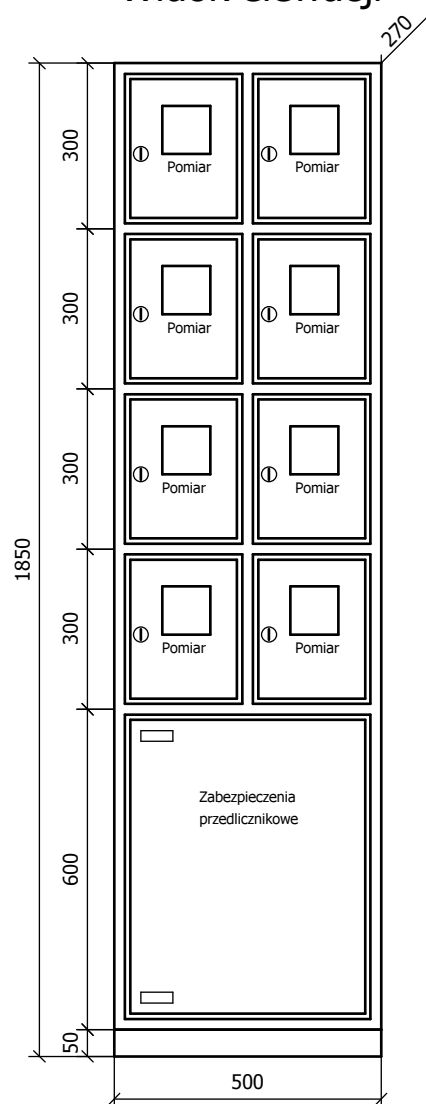

Widok po otwarciu drzwi

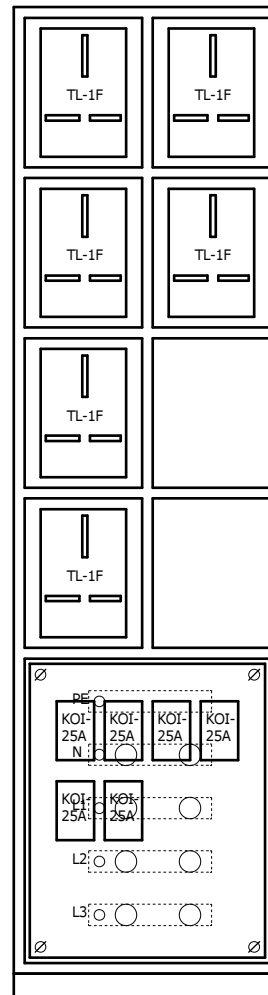

Uwagi:

1. Tablica wykonana zgodnie z wymaganiami Enea Operator.
2. Tablica bez ścianki tylnej do montażu przyściennego, cokół z ceownika o wys. 50mm w komplecie.
3. Uchwyty do mocowania tablicy wewnętrzne lub zewnętrzne (do uzgodnienia).
4. Drzwiczki lewe lub prawe (do uzgodnienia).
5. W standardzie zamki typu A z szyldem Dz prod. ELRAF (możliwość zamknięcia na kłódkę) lub zamki krzywkowe typu Z-1206 z kodem klucza 827 prod. ROZTOCZE, EURO-BOX, inny typ zamka do uzgodnienia.
6. Tablica malowana farbą proszkową na kolor RAL7035 inny kolor obudowy do uzgodnienia.

10	Rama z ceownika		500x50x270	Bekazet	1 szt.
9	Płyta montażowa			Bekazet	1 szt.
8	Przewód instalacyjny	DY6	450/750V	Tele-Fonika	24 mb.
7	Okienko	OL-80		Elprod	8 szt.
6	Izolator	SW-4	1kV, M10	Elprod	8 szt.
5	Płaskownik miedziany	M1E-30x4	nieocynowany	Metall-Expres	1,5 kg
4	Gniazdo bezpiecznikowe	KOI-25A	230/400V, 25A	Elmaro	6 szt.
3	Tablica licznikowa	T-1F-b/z 10.6	230/400V	Elektro-Plast	6 szt.
2	Obudowa Bekazet	B01-00077	500x600x270	Bekazet	1 szt.
1	Obudowa Bekazet	B01-00017	250x300x270	Bekazet	8 szt.
L.p.	Nazwa elementu	Typ elementu	Dane techn.	Producent	Ilość

Bekazet
od 1984

Zamawianie rozdzielnic:

PPHU Bekazet Bąk Keller Sp.j.
70-786 Szczecin, Polska
ul. Maciejowicka 36BCE
tel. +48 91 462 62 65 w.17,19
fax +48 91 462 62 65 w.25
e-mail: produkcja@bekazet.pl

Zestaw licznikowy typu ZL-6xTL3F wykonanie 02

Nr kat. B50-00827

Karta katalog. nr 23

Tablice mieszkaniowe

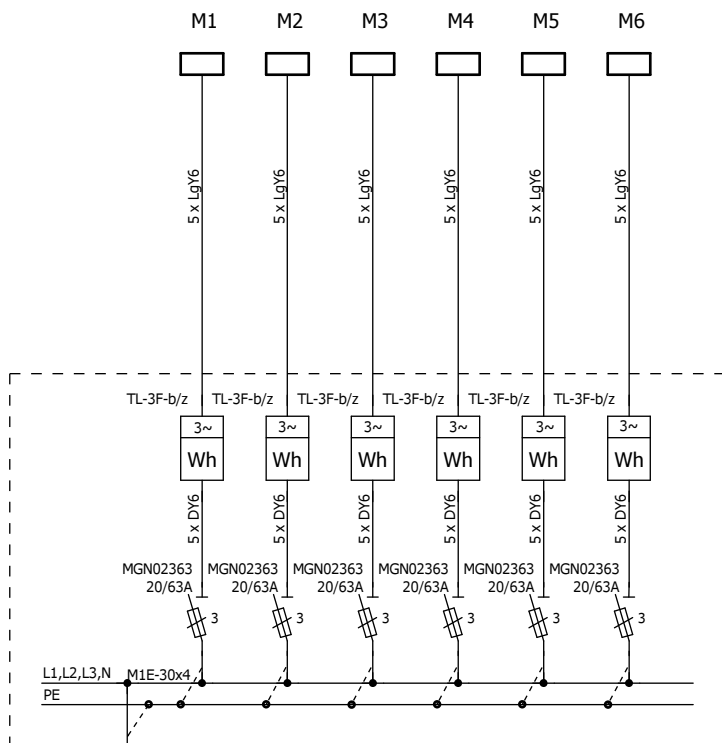

Podstawowe dane techniczne:

Napięcie znam. pracy	- 400/230V
Napięcie znam. izolacji	- 690V
Układ sieci	- TN-S
Stopień ochrony	- IP30
Klasa ochronności	- I
Rodzaj ochrony dodatkowej	- szybkie wyłączenie w układzie TN-S
Maksymalny przekrój przewodów WLZ	- 10 mm ²
Warunki montażu	- montaż przyścienny lub wnątkowy

Zasilanie

od 1984
Bekazet

Zamawianie rozdzielnic:

PPHU Bekazet Bąk Keller Sp.j.
70-786 Szczecin, Polska
ul. Maciejowicka 36BCE
tel. +48 91 462 62 65 w.17,19
fax +48 91 462 62 65 w.25
e-mail: produkcja@bekazet.pl

Zestaw licznikowy typu ZL-6xTL3F wykonanie 02

Nr kat. B50-00827

Karta katalog. nr 23

Widok elewacji

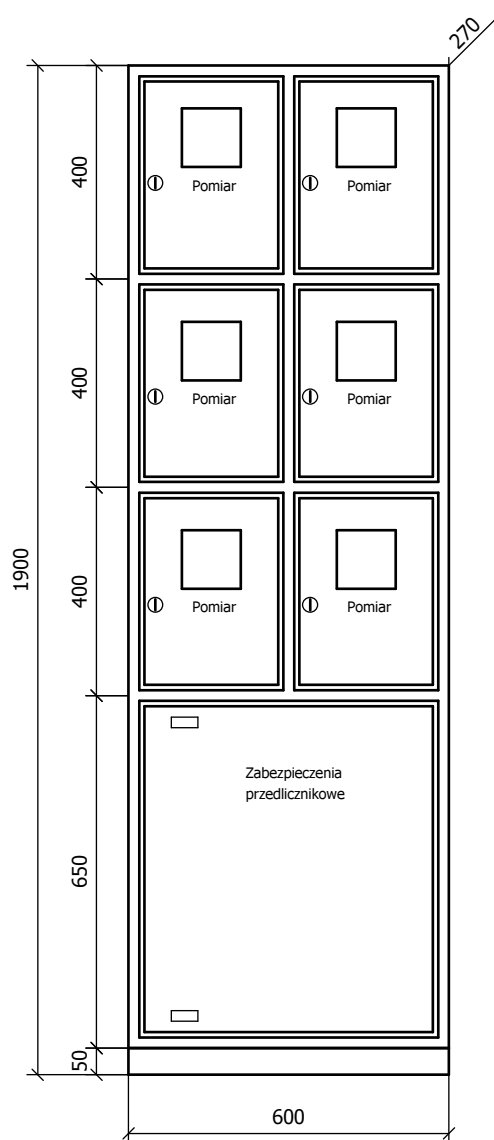

Widok po otwarciu drzwi

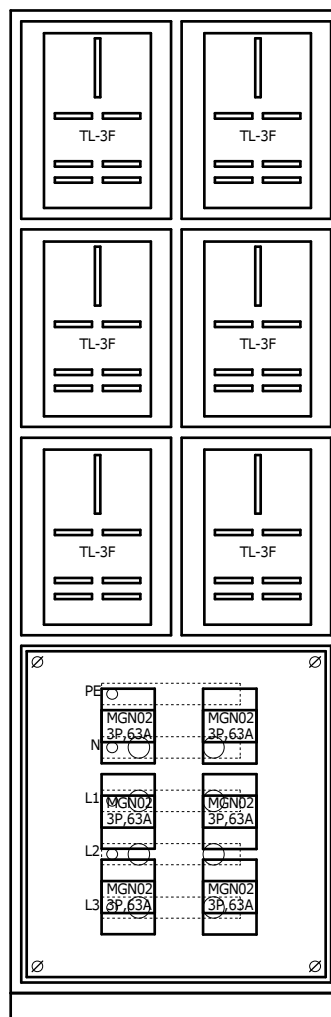

Uwagi:

1. Tablica wykonana zgodnie z wymaganiami Enea Operator.
2. Tablica bez ścianki tylnej do montażu przyściennego, cokół z ceownika o wys. 50mm w komplecie.
3. Uchwyty do mocowania tablicy wewnętrzne lub zewnętrzne (do uzgodnienia).
4. Drzwiczki lewe lub prawe (do uzgodnienia).
5. W standardzie zamki typu A z szyldem Dz prod. ELRAF (możliwość zamknięcia na kłódkę) lub zamki krzywkowe typu Z-1206 z kodem klucza 827 prod. ROZTOCZE, EURO-BOX, inny typ zamka do uzgodnienia.
6. Tablica malowana farbą proszkową na kolor RAL7035 inny kolor obudowy do uzgodnienia.

11	Rama z ceownika		600x50x270	Bekazet	1 szt.
10	Płyta montażowa			Bekazet	1 szt.
9	Przewód instalacyjny	DY6	450/750V	Tele-Fonika	36 mb.
8	Okienko	OL-80		Elprod	6 szt.
7	Izolator	SW-4	1kV, M10	Elprod	8 szt.
6	Płaskownik miedziany	M1E-30x4	nieocynowany	Metall-Expres	1,5 kg
5	Rozłącznik bezpiecznikowy	MGN02363	63A, 3P	Schneider El.	6 szt.
4	Obudowa bezpiecznikowa	OB-5	5-modułowa	Karlik	6 szt.
3	Tablica licznikowa	T-3F-b/z 10.5	230/400V	Elektro-Plast	6 szt.
2	Obudowa Bekazet	B01-00110	600x650x270	Bekazet	1 szt.
1	Obudowa Bekazet	B01-00026	300x400x270	Bekazet	6 szt.
L.p.	Nazwa elementu	Typ elementu	Dane techn.	Producent	Ilość



Zamawianie rozdzielnic:

PPHU Bekazet Bąk Keller Sp.j.
70-786 Szczecin, Polska
ul. Maciejowicka 36BCE
tel. +48 91 462 62 65 w.17,19
fax +48 91 462 62 65 w.25
e-mail: produkcja@bekazet.pl

Zestaw licznikowy typu ZL-6xTL1F wykonanie 02

Nr kat. B50-00828

Karta katalog. nr 24

Tablice mieszkaniowe

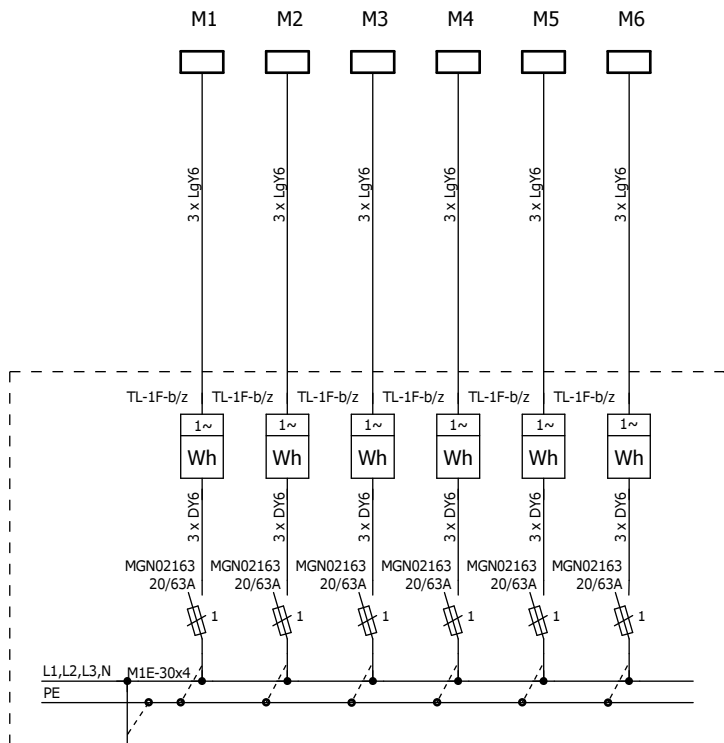

Podstawowe dane techniczne:

Napięcie znam. pracy	- 400/230V
Napięcie znam. izolacji	- 690V
Układ sieci	- TN-S
Stopień ochrony	- IP30
Klasa ochronności	- I
Rodzaj ochrony dodatkowej	- szybkie wyłączenie w układzie TN-S
Maksymalny przekrój przewodów WLZ	- 10 mm ²
Warunki montażu	- montaż przyścienny lub wnątkowy

Zasilanie

od 1984
Bekazet

Zamawianie rozdzielnic:

PPHU Bekazet Bąk Keller Sp.j.
70-786 Szczecin, Polska
ul. Maciejowicka 36BCE
tel. +48 91 462 62 65 w.17,19
fax +48 91 462 62 65 w.25
e-mail: produkcja@bekazet.pl

Zestaw licznikowy typu ZL-6xTL1F wykonanie 02

Nr kat. B50-00828

Karta katalog. nr 24

Widok elewacji

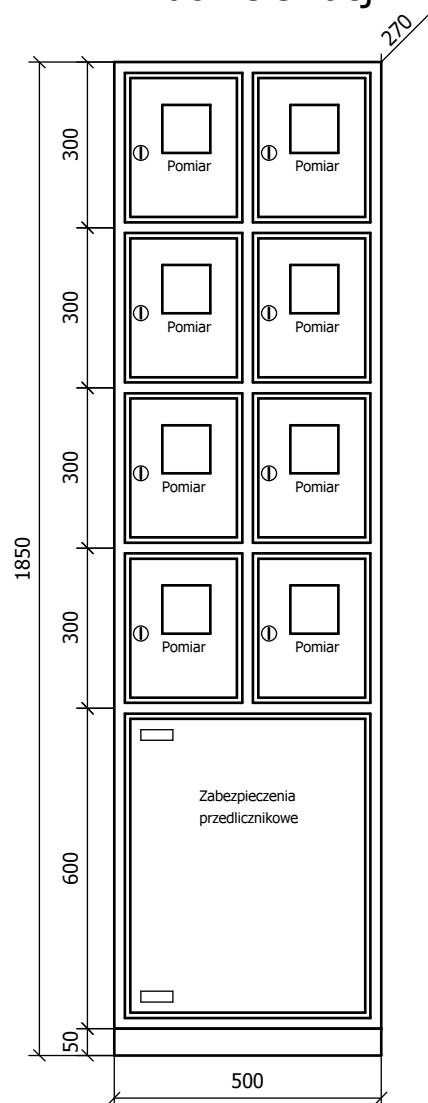

Widok po otwarciu drzwi

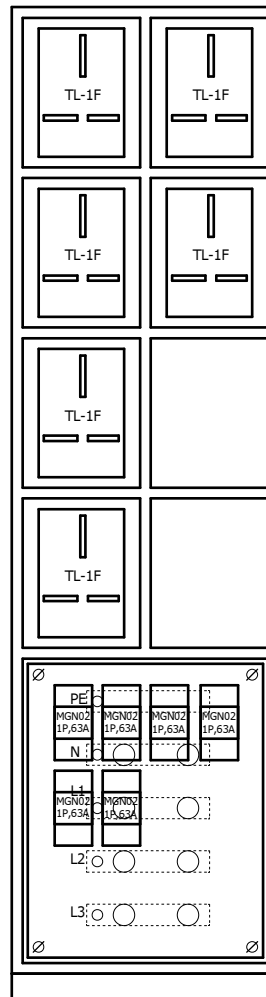

Uwagi:

1. Tablica wykonana zgodnie z wymaganiami Enea Operator.
2. Tablica bez ścianki tylnej do montażu przyściennego, cokół z ceownika o wys. 50mm w komplecie.
3. Uchwyty do mocowania tablicy wewnętrzne lub zewnętrzne (do uzgodnienia).
4. Drzwiczki lewe lub prawe (do uzgodnienia).
5. W standardzie zamki typu A z szyldem Dz prod. ELRAF (możliwość zamknięcia na kłódkę) lub zamki krzywkowe typu Z-1206 z kodem klucza 827 prod. ROZTOCZE, EURO-BOX, inny typ zamka do uzgodnienia.
6. Tablica malowana farbą proszkową na kolor RAL7035 inny kolor obudowy do uzgodnienia.

11	Rama z ceownika		500x50x270	Bekazet	1 szt.
10	Płyta montażowa			Bekazet	1 szt.
9	Przewód instalacyjny	DY6	450/750V	Tele-Fonika	24 mb.
8	Okienko	OL-80		Elprod	8 szt.
7	Izolator	SW-4	1kV, M10	Elprod	8 szt.
6	Płaskownik miedziany	M1E-30x4	nieocynowany	Metall-Expres	1,5 kg
5	Rozłącznik bezpiecznikowy	MGN02163	63A, 1P	Schneider El.	6 szt.
4	Obudowa bezpiecznikowa	OB-3	3-modułowa	Karlik	6 szt.
3	Tablica licznikowa	T-1F-b/z 10.6	230/400V	Elektro-Plast	6 szt.
2	Obudowa Bekazet	B01-00077	500x600x270	Bekazet	1 szt.
1	Obudowa Bekazet	B01-00017	250x300x270	Bekazet	8 szt.
L.p.	Nazwa elementu	Typ elementu	Dane techn.	Producent	Ilość

Bekazet
od 1984

Zamawianie rozdzielnic:

PPHU Bekazet Bąk Keller Sp.j.
70-786 Szczecin, Polska
ul. Maciejowicka 36BCE
tel. +48 91 462 62 65 w.17,19
fax +48 91 462 62 65 w.25
e-mail: produkcja@bekazet.pl

Zestaw licznikowy typu ZL-7xTL3F wykonanie 01

Nr kat. B50-00830-B

Karta katalog. nr 25

Tablice mieszkaniowe

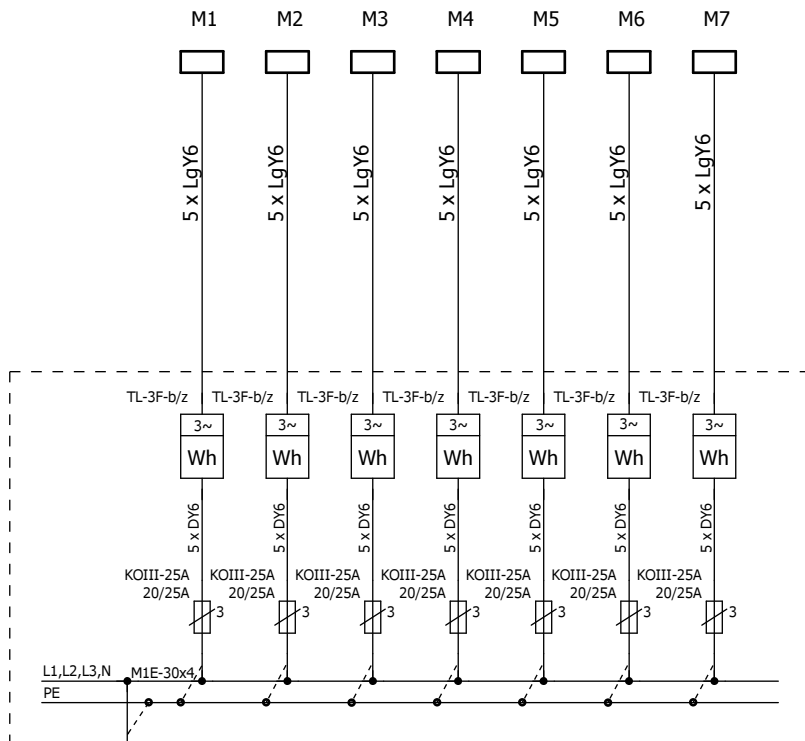

Podstawowe dane techniczne:

Napięcie znam. pracy	- 400/230V
Napięcie znam. izolacji	- 690V
Układ sieci	- TN-S
Stopień ochrony	- IP30
Klasa ochronności	- I
Rodzaj ochrony dodatkowej	- szybkie wyłączenie w układzie TN-S
Maksymalny przekrój przewodów WLZ	- 10 mm ²
Warunki montażu	- montaż przyścienny lub wnątkowy

Zasilanie

od 1982
Bekazet

Zamawianie rozdzielnic:

PPHU Bekazet Bąk Keller Sp.j.
70-786 Szczecin, Polska
ul. Maciejowicka 36BCE
tel. +48 91 462 62 65 w.17,19
fax +48 91 462 62 65 w.25
e-mail: produkcja@bekazet.pl

Zestaw licznikowy typu ZL-7xTL3F wykonanie 01

Nr kat. B50-00830-B

Karta katalog. nr 25

Widok elewacji

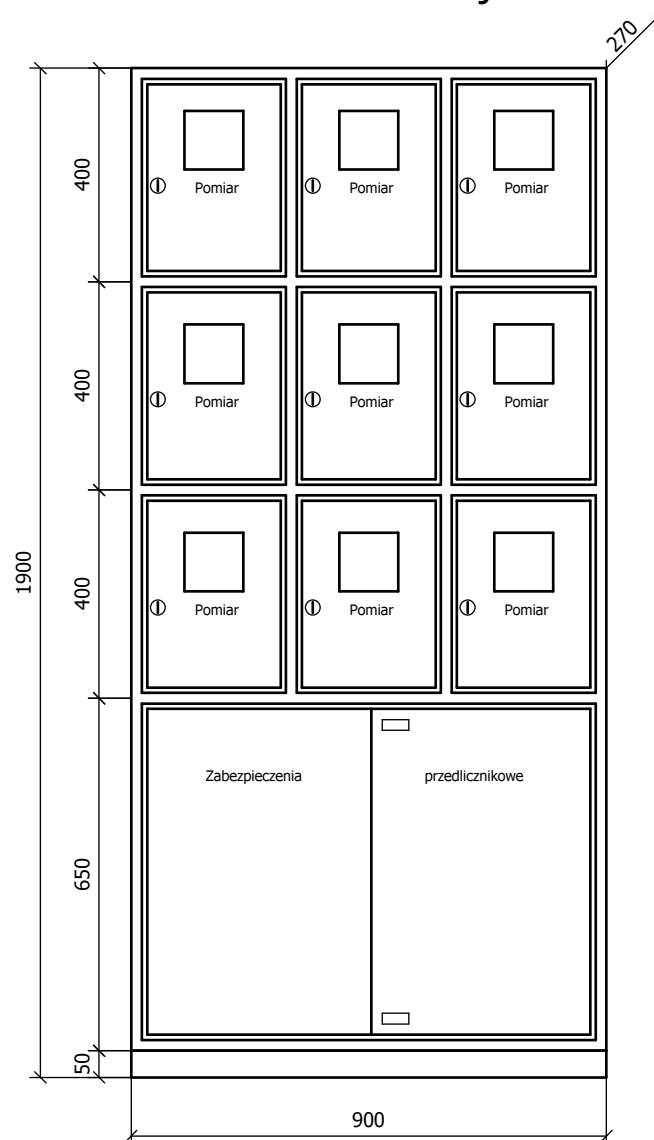

Widok po otwarciu drzwi

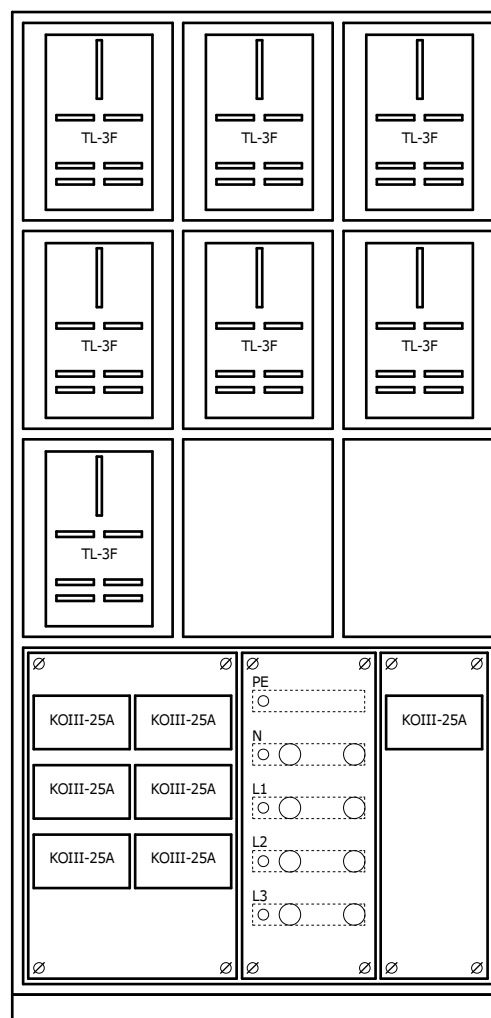

Uwagi:

1. Tablica wykonana zgodnie z wymaganiami Enea Operator.
2. Tablica bez ścianki tylnej do montażu przyściennego, cokol z ceownika o wys. 50mm w komplecie.
3. Uchwyty do mocowania tablicy wewnętrzne lub zewnętrzne (do uzgodnienia).
4. Drzwiczki lewe lub prawe (do uzgodnienia).
5. W standardzie zamki typu A z szyldem Dz prod. ELRAF (możliwość zamknięcia na kłódkę) lub zamki krzywkowe typu Z-1206 z kodem klucza 827 prod. ROZTOCZE, EURO-BOX, inny typ zamka do uzgodnienia.
6. Tablica malowana farbą proszkową na kolor RAL7035 inny kolor obudowy do uzgodnienia.

10	Rama z ceownika		900x50x270	Bekazet	1 szt.
9	Płyta montażowa			Bekazet	3 szt.
8	Przewód instalacyjny	DY6	450/750V	Tele-Fonika	42 mb.
7	Okienko	OL-80		Elprod	9 szt.
6	Izolator	SW-4	1kV, M10	Elprod	8 szt.
5	Płaskownik miedziany	M1E-30x4	nieocynowany	Metall-Expres	1,5 kg
4	Gniazdo bezpiecznikowe	KOIII-25A	230/400V, 25A	Elmaro	7 szt.
3	Tablica licznikowa	T-3F-b/z 10.5	230/400V	Elektro-Plast	7 szt.
2	Obudowa Bekazet	B01-00115	900x650x270	Bekazet	1 szt.
1	Obudowa Bekazet	B01-00026	300x400x270	Bekazet	9 szt.
L.p.	Nazwa elementu	Typ elementu	Dane techn.	Producent	Ilość

Bekazet
od 1984

Zamawianie rozdzielnic:

PPHU Bekazet Bąk Keller Sp.j.
70-786 Szczecin, Polska
ul. Maciejowicka 36BCE
tel. +48 91 462 62 65 w.17,19
fax +48 91 462 62 65 w.25
e-mail: produkcja@bekazet.pl

Zestaw licznikowy typu ZL-7xTL1F wykonanie 01

Nr kat. B50-00831

Karta katalog. nr 26

Tablice mieszkaniowe

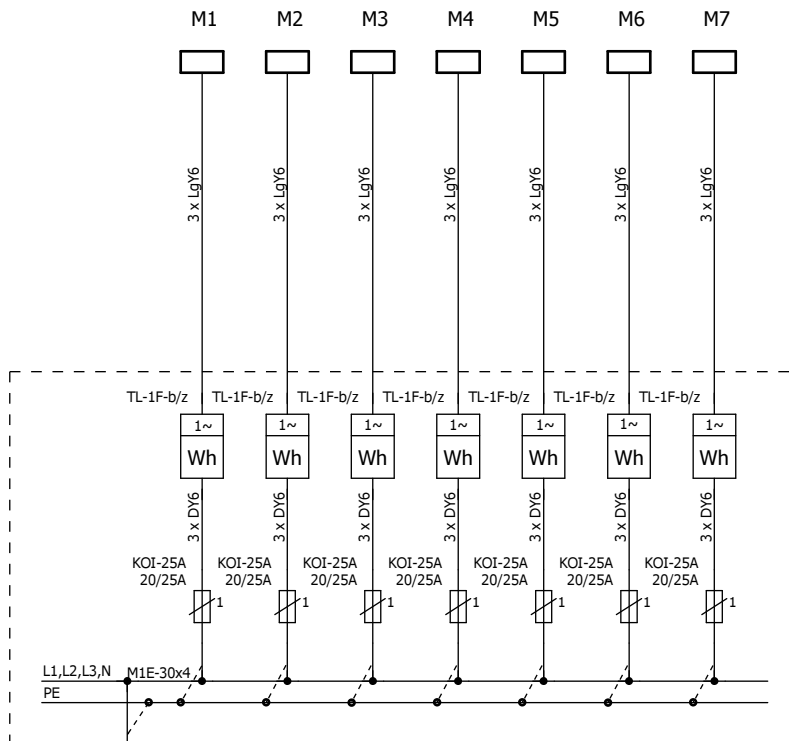

Podstawowe dane techniczne:

Napięcie znam. pracy	- 400/230V
Napięcie znam. izolacji	- 690V
Układ sieci	- TN-S
Stopień ochrony	- IP30
Klasa ochronności	- I
Rodzaj ochrony dodatkowej	- szybkie wyłączenie w układzie TN-S
Maksymalny przekrój przewodów WLZ	- 10 mm ²
Warunki montażu	- montaż przyścienny lub wnątkowy

Zasilanie

od 1984
Bekazet

Zamawianie rozdzielnic:

PPHU Bekazet Bąk Keller Sp.j.
70-786 Szczecin, Polska
ul. Maciejowicka 36BCE
tel. +48 91 462 62 65 w.17,19
fax +48 91 462 62 65 w.25
e-mail: produkcja@bekazet.pl

Zestaw licznikowy typu ZL-7xTL1F wykonanie 01

Nr kat. B50-00831

Karta katalog. nr 26

Widok elewacji

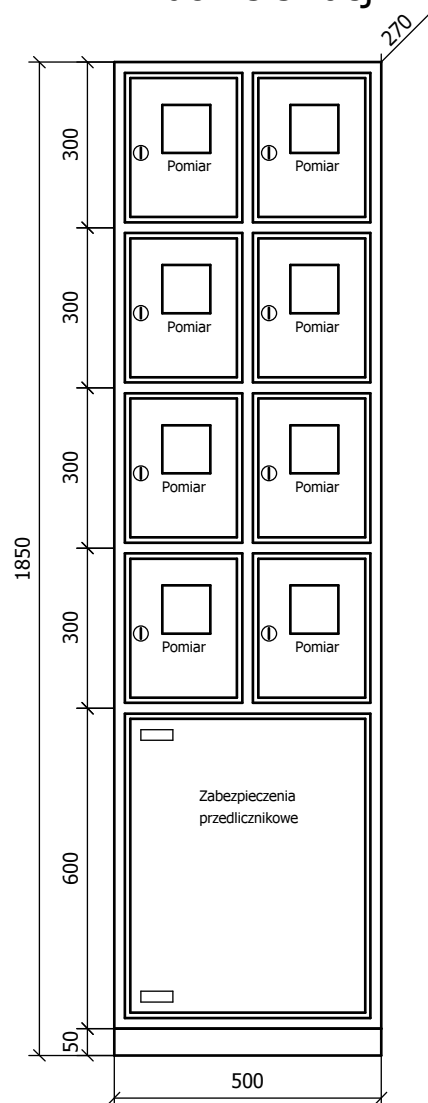

Widok po otwarciu drzwi

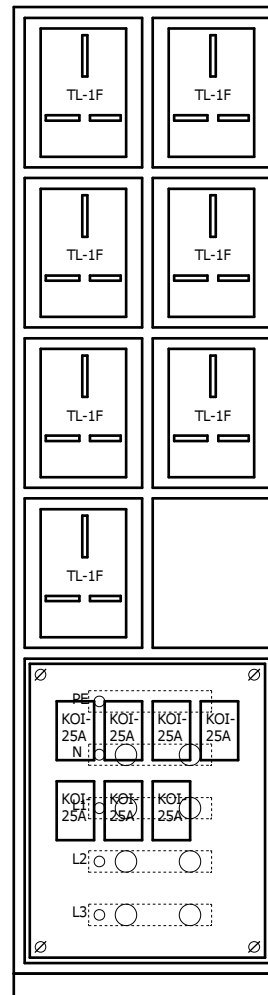

Uwagi:

1. Tablica wykonana zgodnie z wymaganiami Enea Operator.
2. Tablica bez ścianki tylnej do montażu przyściennego, cokół z ceownika o wys. 50mm w komplecie.
3. Uchwyty do mocowania tablicy wewnętrzne lub zewnętrzne (do uzgodnienia).
4. Drzwiczki lewe lub prawe (do uzgodnienia).
5. W standardzie zamki typu A z szyldem Dz prod. ELRAF (możliwość zamknięcia na kłódkę) lub zamki krzywkowe typu Z-1206 z kodem klucza 827 prod. ROZTOCZE, EURO-BOX, inny typ zamka do uzgodnienia.
6. Tablica malowana farbą proszkową na kolor RAL7035 inny kolor obudowy do uzgodnienia.

10	Rama z ceownika		500x50x270	Bekazet	1 szt.
9	Płyta montażowa			Bekazet	1 szt.
8	Przewód instalacyjny	DY6	450/750V	Tele-Fonika	28 mb.
7	Okienko	OL-80		Elprod	8 szt.
6	Izolator	SW-4	1kV, M10	Elprod	8 szt.
5	Płaskownik miedziany	M1E-30x4	nieocynowany	Metall-Expres	1,5 kg
4	Gniazdo bezpiecznikowe	KOI-25A	230/400V, 25A	Elmaro	7 szt.
3	Tablica licznikowa	T-1F-b/z 10.6	230/400V	Elektro-Plast	7 szt.
2	Obudowa Bekazet	B01-00077	500x600x270	Bekazet	1 szt.
1	Obudowa Bekazet	B01-00017	250x300x270	Bekazet	8 szt.
L.p.	Nazwa elementu	Typ elementu	Dane techn.	Producent	Ilość



Zamawianie rozdzielnic:

PPHU Bekazet Bąk Keller Sp.j.
70-786 Szczecin, Polska
ul. Maciejowicka 36BCE
tel. +48 91 462 62 65 w.17,19
fax +48 91 462 62 65 w.25
e-mail: produkcja@bekazet.pl

Zestaw licznikowy typu ZL-7xTL3F wykonanie 02

Nr kat. B50-00832

Karta katalog. nr 27

Tablice mieszkaniowe

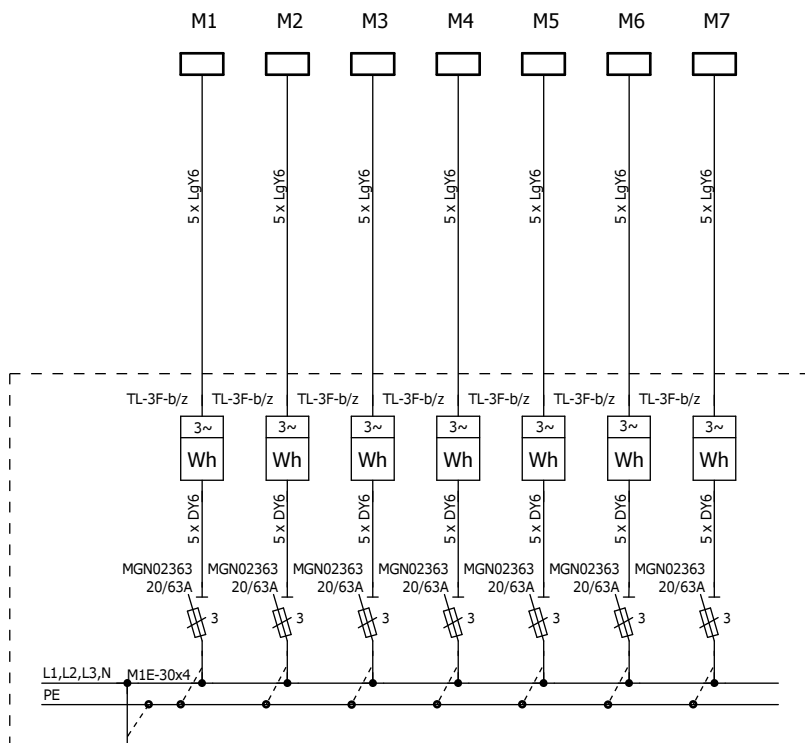

Podstawowe dane techniczne:

Napięcie znam. pracy	- 400/230V
Napięcie znam. izolacji	- 690V
Układ sieci	- TN-S
Stopień ochrony	- IP30
Klasa ochronności	- I
Rodzaj ochrony dodatkowej	- szybkie wyłączenie w układzie TN-S
Maksymalny przekrój przewodów WLZ	- 10 mm ²
Warunki montażu	- montaż przyścienny lub wnątkowy

od 1984
Bekazet

Zamawianie rozdzielnic:

PPHU Bekazet Bąk Keller Sp.j.
70-786 Szczecin, Polska
ul. Maciejowicka 36BCE
tel. +48 91 462 62 65 w.17,19
fax +48 91 462 62 65 w.25
e-mail: produkcja@bekazet.pl

Zestaw licznikowy typu ZL-7xTL3F wykonanie 02

Nr kat. B50-00832

Karta katalog. nr 27

Widok elewacji

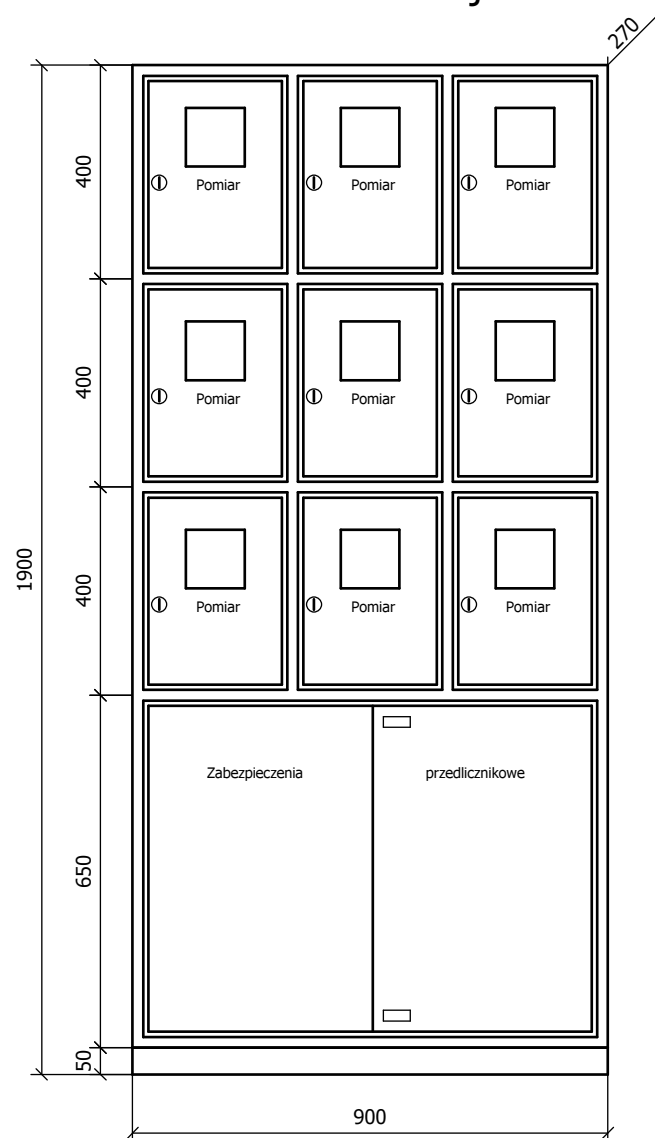

Widok po otwarciu drzwi

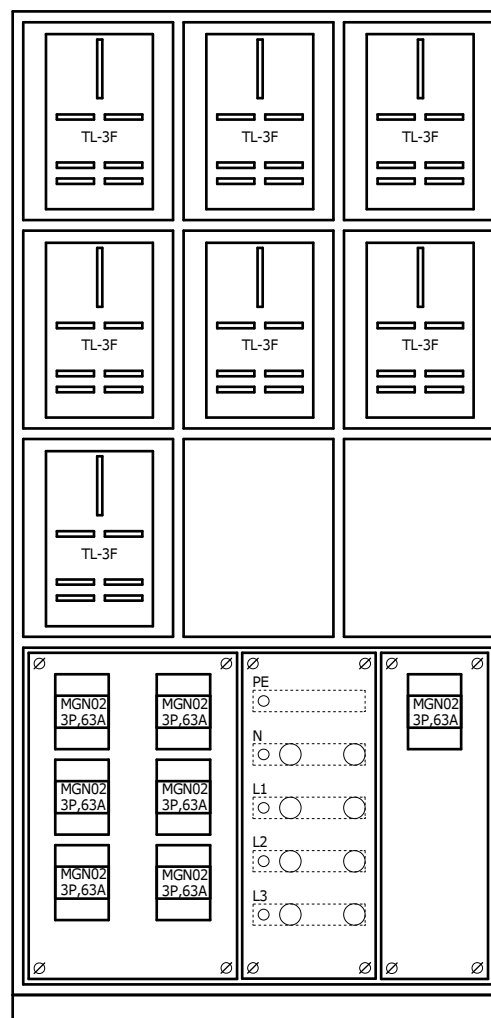

Uwagi:

1. Tablica wykonana zgodnie z wymaganiami Enea Operator.
2. Tablica bez ścianki tylnej do montażu przyściennego, cokół z ceownika o wys. 50mm w komplecie.
3. Uchwyty do mocowania tablicy wewnętrzne lub zewnętrzne (do uzgodnienia).
4. Drzwiczki lewe lub prawe (do uzgodnienia).
5. W standardzie zamki typu A z szyldem Dz prod. ELRAF (możliwość zamknięcia na kłódkę) lub zamki krzywkowe typu Z-1206 z kodem klucza 827 prod. ROZTOCZE, EURO-BOX, inny typ zamka do uzgodnienia.
6. Tablica malowana farbą proszkową na kolor RAL7035 inny kolor obudowy do uzgodnienia.

11	Rama z ceownika		900x50x270	Bekazet	1 szt.
10	Płyta montażowa			Bekazet	3 szt.
9	Przewód instalacyjny	DY6	450/750V	Tele-Fonika	42 mb.
8	Okienko	OL-80		Elprod	9 szt.
7	Izolator	SW-4	1kV, M10	Elprod	8 szt.
6	Płaskownik miedziany	M1E-30x4	nieocynowany	Metall-Expres	1,5 kg
5	Rozłącznik bezpiecznikowy	MGN02363	63A, 3P	Schneider El.	7 szt.
4	Obudowa bezpiecznikowa	OB-5	5-modułowa	Karlik	7 szt.
3	Tablica licznikowa	T-3F-b/z 10.5	230/400V	Elektro-Plast	7 szt.
2	Obudowa Bekazet	B01-00110	900x650x270	Bekazet	1 szt.
1	Obudowa Bekazet	B01-00026	300x400x270	Bekazet	9 szt.
L.p.	Nazwa elementu	Typ elementu	Dane techn.	Producent	Ilość

od 1984
Bekazet

Zamawianie rozdzielnic:

PPHU Bekazet Bąk Keller Sp.j.
70-786 Szczecin, Polska
ul. Maciejowicka 36BCE
tel. +48 91 462 62 65 w.17,19
fax +48 91 462 62 65 w.25
e-mail: produkcja@bekazet.pl

Zestaw licznikowy typu ZL-7xTL1F wykonanie 02

Nr kat. B50-00833

Karta katalog. nr 28

Tablice mieszkaniowe

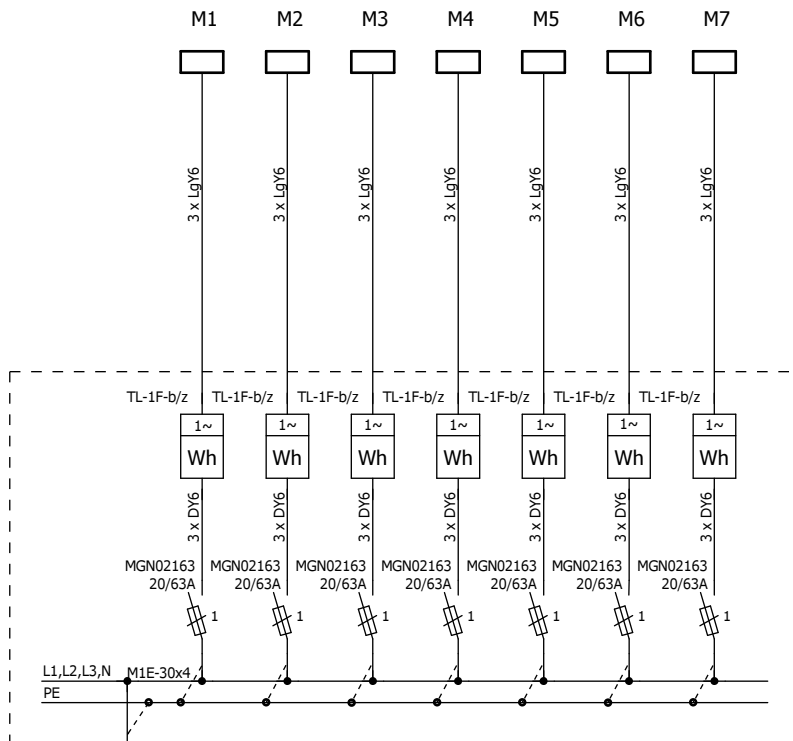

Zasilanie

Podstawowe dane techniczne:

Napięcie znam. pracy	- 400/230V
Napięcie znam. izolacji	- 690V
Układ sieci	- TN-S
Stopień ochrony	- IP30
Klasa ochronności	- I
Rodzaj ochrony dodatkowej	- szybkie wyłączenie w układzie TN-S
Maksymalny przekrój przewodów WLZ	- 10 mm ²
Warunki montażu	- montaż przyścienny lub wnątkowy

od 1987
Bekazet

Zamawianie rozdzielnic:

PPHU Bekazet Bąk Keller Sp.j.
70-786 Szczecin, Polska
ul. Maciejowicka 36BCE
tel. +48 91 462 62 65 w.17,19
fax +48 91 462 62 65 w.25
e-mail: produkcja@bekazet.pl

Zestaw licznikowy typu ZL-7xTL1F wykonanie 02

Nr kat. B50-00833

Karta katalog. nr 28

Widok elewacji

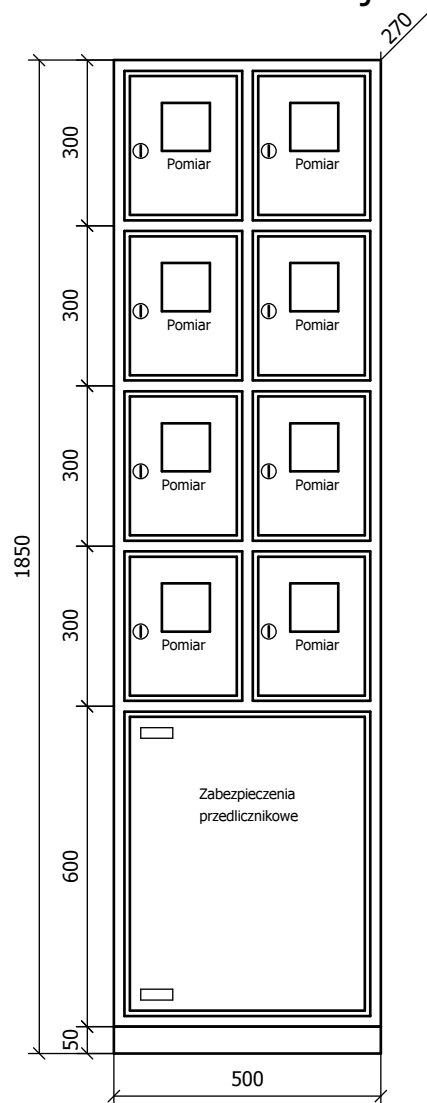

Widok po otwarciu drzwi

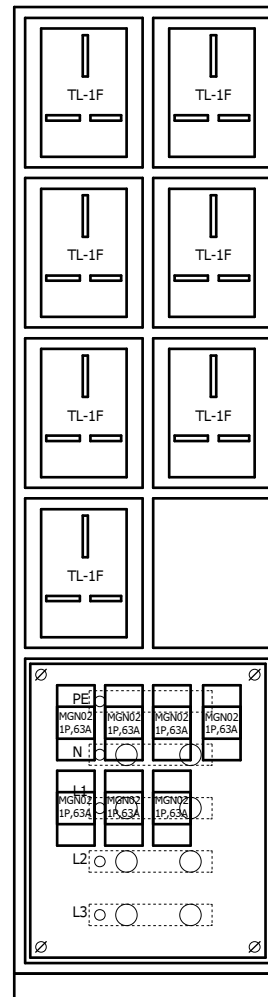

Uwagi:

1. Tablica wykonana zgodnie z wymaganiami Enea Operator.
2. Tablica bez ścianki tylnej do montażu przyściennego, cokół z ceownika o wys. 50mm w komplecie.
3. Uchwyty do mocowania tablicy wewnętrzne lub zewnętrzne (do uzgodnienia).
4. Drzwiczki lewe lub prawe (do uzgodnienia).
5. W standardzie zamki typu A z szyldem Dz prod. ELRAF (możliwość zamknięcia na kłódkę) lub zamki krzywkowe typu Z-1206 z kodem klucza 827 prod. ROZTOCZE, EURO-BOX, inny typ zamka do uzgodnienia.
6. Tablica malowana farbą proszkową na kolor RAL7035 inny kolor obudowy do uzgodnienia.

11	Rama z ceownika		500x50x270	Bekazet	1 szt.
10	Płyta montażowa			Bekazet	1 szt.
9	Przewód instalacyjny	DY6	450/750V	Tele-Fonika	28 mb.
8	Okienko	OL-80		Elprod	8 szt.
7	Izolator	SW-4	1kV, M10	Elprod	8 szt.
6	Płaskownik miedziany	M1E-30x4	nieocynowany	Metall-Expres	1,5 kg
5	Rozłącznik bezpiecznikowy	MGN02163	63A, 1P	Schneider El.	7 szt.
4	Obudowa bezpiecznikowa	OB-3	3-modułowa	Karlik	7 szt.
3	Tablica licznikowa	T-1F-b/z 10.6	230/400V	Elektro-Plast	7 szt.
2	Obudowa Bekazet	B01-00077	500x600x270	Bekazet	1 szt.
1	Obudowa Bekazet	B01-00017	250x300x270	Bekazet	8 szt.
L.p.	Nazwa elementu	Typ elementu	Dane techn.	Producent	Ilość



Zamawianie rozdzielnic:

PPHU Bekazet Bąk Keller Sp.j.
70-786 Szczecin, Polska
ul. Maciejowicka 36BCE
tel. +48 91 462 62 65 w.17,19
fax +48 91 462 62 65 w.25
e-mail: produkcja@bekazet.pl

Zestaw licznikowy typu ZL-8xTL3F wykonanie 01

Nr kat. B50-00835-B

Karta katalog. nr 29

Tablice mieszkaniowe

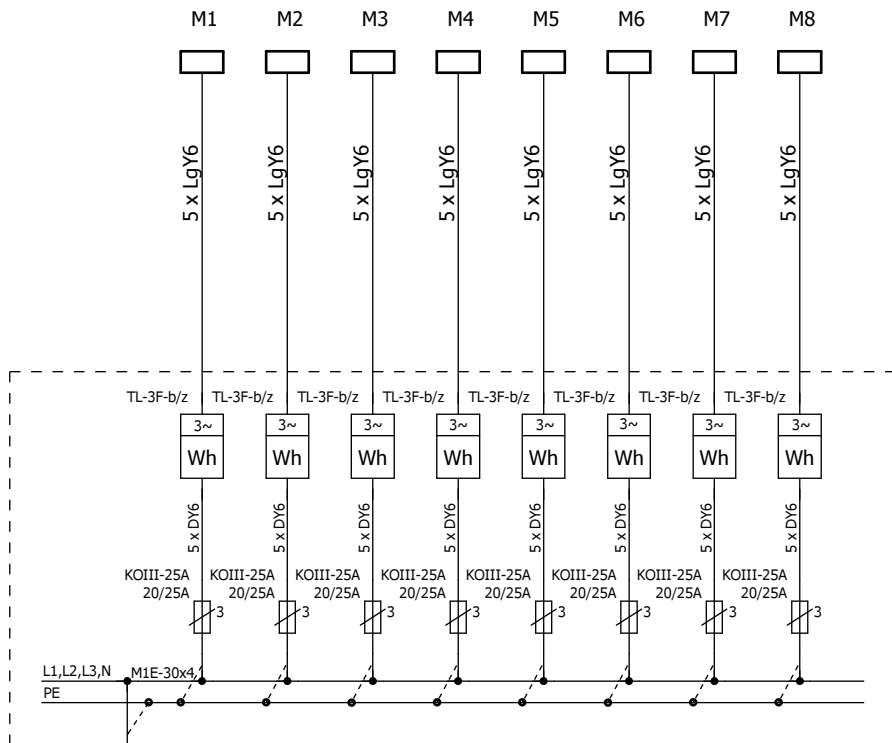

Podstawowe dane techniczne:

Napięcie znam. pracy	- 400/230V
Napięcie znam. izolacji	- 690V
Układ sieci	- TN-S
Stopień ochrony	- IP30
Klasa ochronności	- I
Rodzaj ochrony dodatkowej	- szybkie wyłączenie w układzie TN-S
Maksymalny przekrój przewodów WLZ	- 10 mm ²
Warunki montażu	- montaż przyścienny lub wnątkowy

Zasilanie

od 1984
Bekazet

Zamawianie rozdzielnic:

PPHU Bekazet Bąk Keller Sp.j.
70-786 Szczecin, Polska
ul. Maciejowicka 36BCE
tel. +48 91 462 62 65 w.17,19
fax +48 91 462 62 65 w.25
e-mail: produkcja@bekazet.pl

Zestaw licznikowy typu ZL-8xTL3F wykonanie 01

Nr kat. B50-00835-B

Karta katalog. nr 29

Widok elewacji

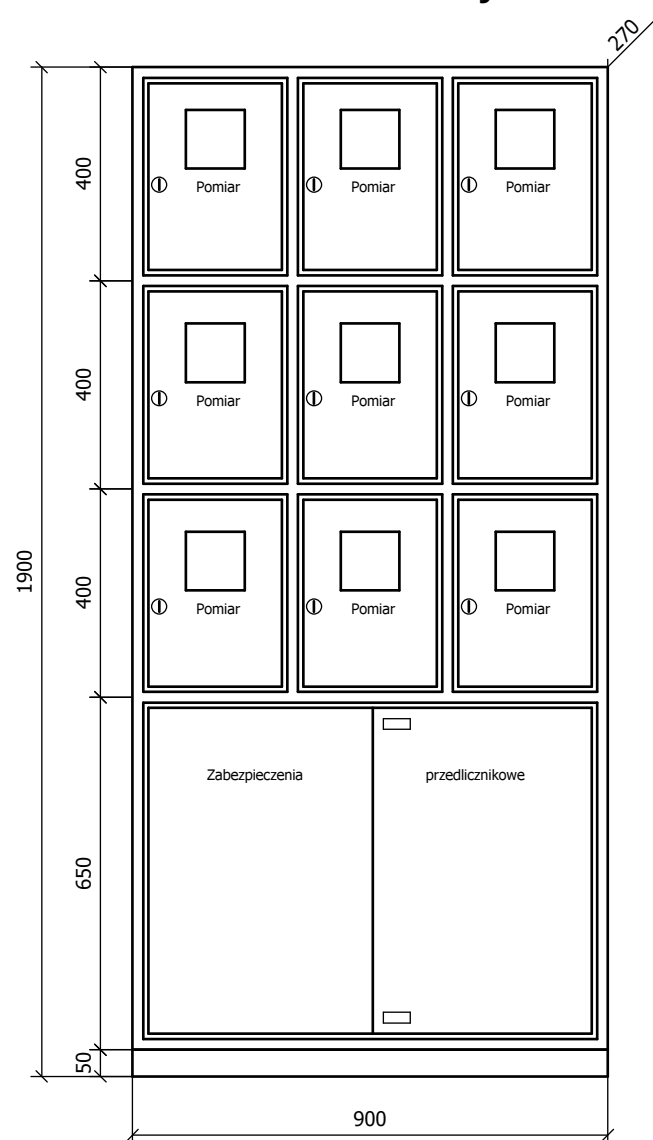

Widok po otwarciu drzwi

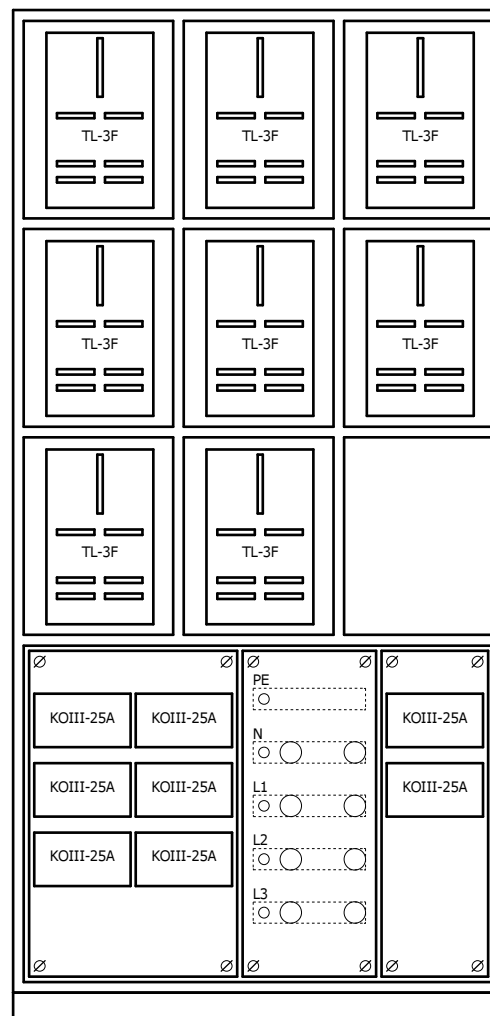

Uwagi:

1. Tablica wykonana zgodnie z wymaganiami Enea Operator.
2. Tablica bez ścianki tylnej do montażu przyściennego, cokolwiek z ceownika o wys. 50mm w komplecie.
3. Uchwyty do mocowania tablicy wewnętrzne lub zewnętrzne (do uzgodnienia).
4. Drzwiczki lewe lub prawe (do uzgodnienia).
5. W standardzie zamki typu A z szyldem Dz prod. ELRAF (możliwość zamknięcia na kłódkę) lub zamki krzywkowe typu Z-1206 z kodem klucza 827 prod. ROZTOCZE, EURO-BOX, inny typ zamka do uzgodnienia.
6. Tablica malowana farbą proszkową na kolor RAL7035 inny kolor obudowy do uzgodnienia.

10	Rama z ceownika		900x50x270	Bekazet	1 szt.
9	Płyta montażowa			Bekazet	3 szt.
8	Przewód instalacyjny	DY6	450/750V	Tele-Fonika	48 mb.
7	Okienko	OL-80		Elprod	9 szt.
6	Izolator	SW-4	1kV, M10	Elprod	8 szt.
5	Płaskownik miedziany	M1E-30x4	nieocynowany	Metall-Expres	1,5 kg
4	Gniazdo bezpiecznikowe	KOIII-25A	230/400V, 25A	Elmaro	8 szt.
3	Tablica licznikowa	T-3F-b/z 10.5	230/400V	Elektro-Plast	8 szt.
2	Obudowa Bekazet	B01-00115	900x650x270	Bekazet	1 szt.
1	Obudowa Bekazet	B01-00026	300x400x270	Bekazet	9 szt.
L.p.	Nazwa elementu	Typ elementu	Dane techn.	Producent	Ilość

Bekazet
od 1984

Zamawianie rozdzielnic:

PPHU Bekazet Bąk Keller Sp.j.
70-786 Szczecin, Polska
ul. Maciejowicka 36BCE
tel. +48 91 462 62 65 w.17,19
fax +48 91 462 62 65 w.25
e-mail: produkcja@bekazet.pl

Zestaw licznikowy typu ZL-8xTL1F wykonanie 01

Nr kat. B50-00836

Karta katalog. nr 30

Tablice mieszkaniowe

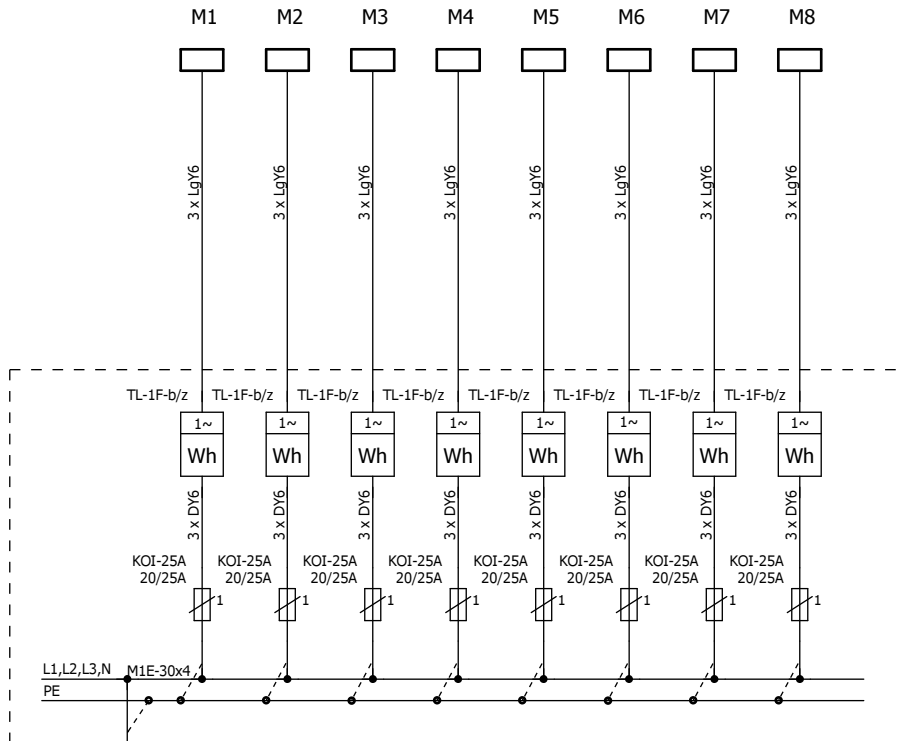

Podstawowe dane techniczne:

Napięcie znam. pracy	- 400/230V
Napięcie znam. izolacji	- 690V
Układ sieci	- TN-S
Stopień ochrony	- IP30
Klasa ochronności	- I
Rodzaj ochrony dodatkowej	- szybkie wyłączenie w układzie TN-S
Maksymalny przekrój przewodów WLZ	- 10 mm ²
Warunki montażu	- montaż przyścienny lub wnątkowy

 **Bekazet**
od 1984

Zamawianie rozdzielnic:

PPHU Bekazet Bąk Keller Sp.j.
70-786 Szczecin, Polska
ul. Maciejowicka 36BCE
tel. +48 91 462 62 65 w.17,19
fax +48 91 462 62 65 w.25
e-mail: produkcja@bekazet.pl

Zestaw licznikowy typu ZL-8xTL1F wykonanie 01

Nr kat. B50-00836

Karta katalog. nr 30

Widok elewacji

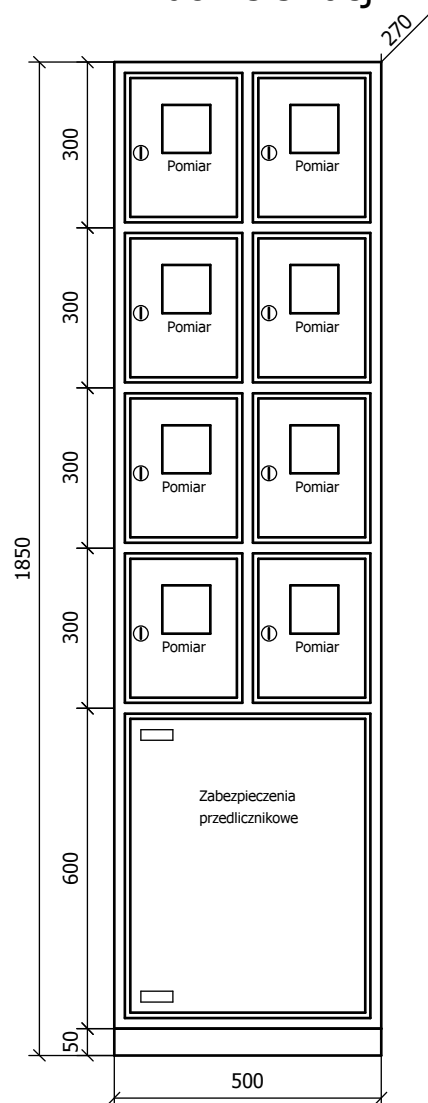

Widok po otwarciu drzwi

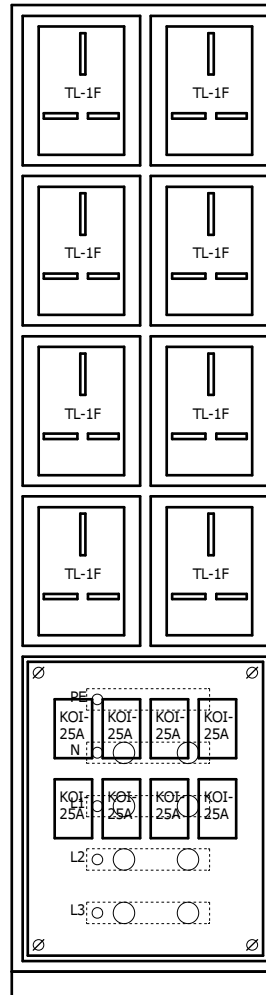

Uwagi:

1. Tablica wykonana zgodnie z wymaganiami Enea Operator.
2. Tablica bez ścianki tylnej do montażu przyściennego, cokół z ceownika o wys. 50mm w komplecie.
3. Uchwyty do mocowania tablicy wewnętrzne lub zewnętrzne (do uzgodnienia).
4. Drzwiczki lewe lub prawe (do uzgodnienia).
5. W standardzie zamki typu A z szyldem Dz prod. ELRAF (możliwość zamknięcia na kłódkę) lub zamki krzywkowe typu Z-1206 z kodem klucza 827 prod. ROZTOCZE, EURO-BOX, inny typ zamka do uzgodnienia.
6. Tablica malowana farbą proszkową na kolor RAL7035 inny kolor obudowy do uzgodnienia.

10	Rama z ceownika		500x50x270	Bekazet	1 szt.
9	Płyta montażowa			Bekazet	1 szt.
8	Przewód instalacyjny	DY6	450/750V	Tele-Fonika	32 mb.
7	Okienko	OL-80		Elprod	8 szt.
6	Izolator	SW-4	1kV, M10	Elprod	8 szt.
5	Płaskownik miedziany	M1E-30x4	nieocynowany	Metall-Expres	1,5 kg
4	Gniazdo bezpiecznikowe	KOI-25A	230/400V, 25A	Elmaro	8 szt.
3	Tablica licznikowa	T-1F-b/z 10.6	230/400V	Elektro-Plast	8 szt.
2	Obudowa Bekazet	B01-00077	500x600x270	Bekazet	1 szt.
1	Obudowa Bekazet	B01-00017	250x300x270	Bekazet	8 szt.
L.p.	Nazwa elementu	Typ elementu	Dane techn.	Producent	Ilość

Bekazet
od 1984

Zamawianie rozdzielnic:

PPHU Bekazet Bąk Keller Sp.j.
70-786 Szczecin, Polska
ul. Maciejowicka 36BCE
tel. +48 91 462 62 65 w.17,19
fax +48 91 462 62 65 w.25
e-mail: produkcja@bekazet.pl

Zestaw licznikowy typu ZL-8xTL3F wykonanie 02

Nr kat. B50-00837

Karta katalog. nr 31

Tablice mieszkaniowe

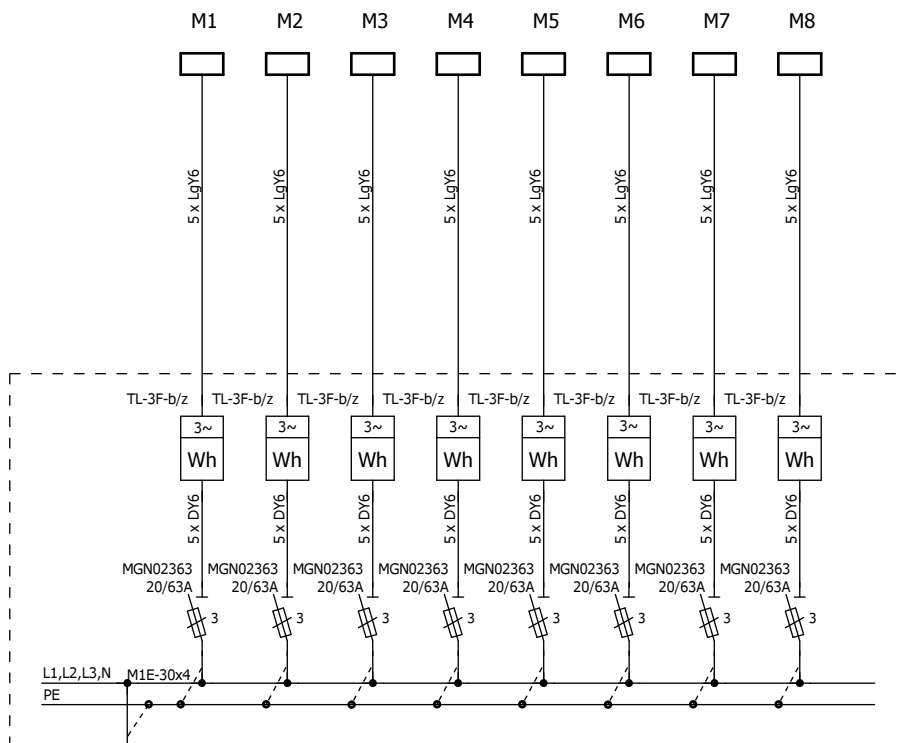

Podstawowe dane techniczne:

Napięcie znam. pracy	- 400/230V
Napięcie znam. izolacji	- 690V
Układ sieci	- TN-S
Stopień ochrony	- IP30
Klasa ochronności	- I
Rodzaj ochrony dodatkowej	- szybkie wyłączenie w układzie TN-S
Maksymalny przekrój przewodów WLZ	- 10 mm ²
Warunki montażu	- montaż przyścienny lub wnątkowy

Zasilanie

od 1984
Bekazet

Zamawianie rozdzielnic:

PPHU Bekazet Bąk Keller Sp.j.
70-786 Szczecin, Polska
ul. Maciejowicka 36BCE
tel. +48 91 462 62 65 w.17,19
fax +48 91 462 62 65 w.25
e-mail: produkcja@bekazet.pl

Zestaw licznikowy typu ZL-8xTL3F wykonanie 02

Nr kat. B50-00837

Karta katalog. nr 31

Widok elewacji

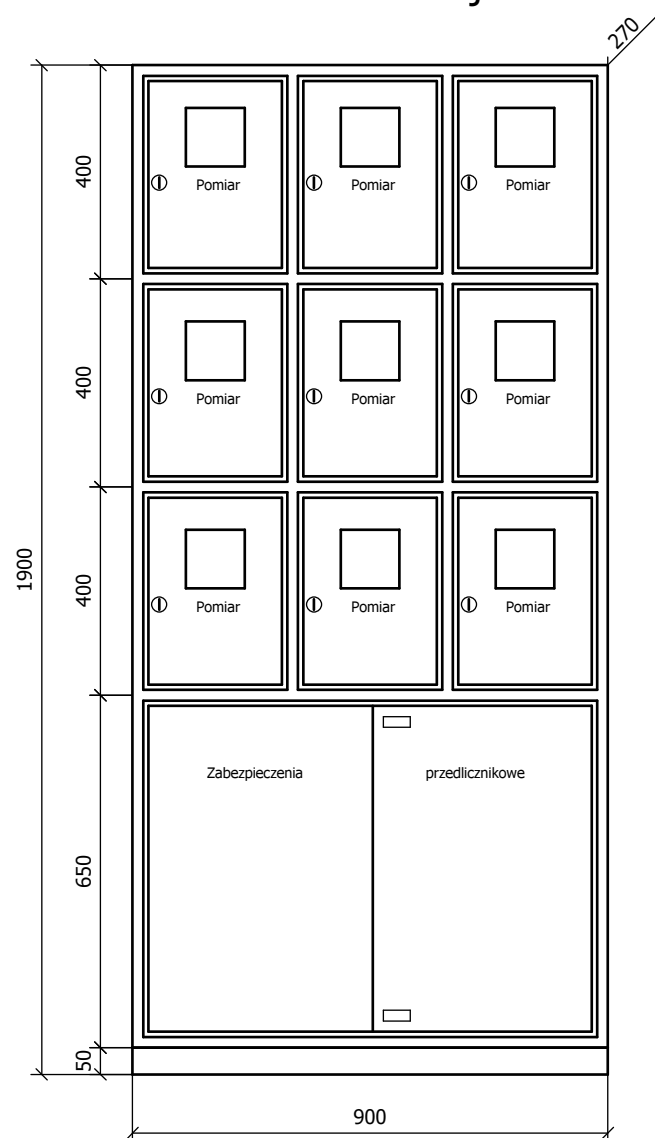

Widok po otwarciu drzwi

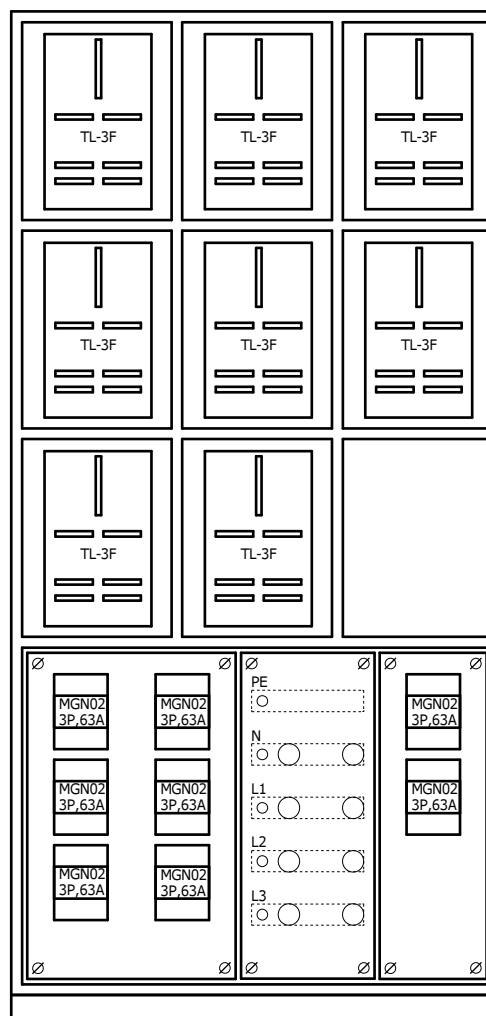

Uwagi:

1. Tablica wykonana zgodnie z wymaganiami Enea Operator.
2. Tablica bez ścianki tylnej do montażu przyściennego, cokół z ceownika o wys. 50mm w komplecie.
3. Uchwyty do mocowania tablicy wewnętrzne lub zewnętrzne (do uzgodnienia).
4. Drzwiczki lewe lub prawe (do uzgodnienia).
5. W standardzie zamki typu A z szyldem Dz prod. ELRAF (możliwość zamknięcia na kłódkę) lub zamki krzywkowe typu Z-1206 z kodem klucza 827 prod. ROZTOCZE, EURO-BOX, inny typ zamka do uzgodnienia.
6. Tablica malowana farbą proszkową na kolor RAL7035 inny kolor obudowy do uzgodnienia.

11	Rama z ceownika		900x50x270	Bekazet	1 szt.
10	Płyta montażowa			Bekazet	3 szt.
9	Przewód instalacyjny	DY6	450/750V	Tele-Fonika	48 mb.
8	Okienko	OL-80		Elprod	9 szt.
7	Izolator	SW-4	1kV, M10	Elprod	8 szt.
6	Płaskownik miedziany	M1E-30x4	nieocynowany	Metall-Expres	1,5 kg
5	Rozłącznik bezpiecznikowy	MGN02363	63A, 3P	Schneider El.	8 szt.
4	Obudowa bezpiecznikowa	OB-5	5-modułowa	Karlik	8 szt.
3	Tablica licznikowa	T-3F-b/z 10.5	230/400V	Elektro-Plast	8 szt.
2	Obudowa Bekazet	B01-00115	900x650x270	Bekazet	1 szt.
1	Obudowa Bekazet	B01-00026	300x400x270	Bekazet	9 szt.
L.p.	Nazwa elementu	Typ elementu	Dane techn.	Producent	Ilość

Bekazet
od 1984

Zamawianie rozdzielnic:

PPHU Bekazet Bąk Keller Sp.j.
70-786 Szczecin, Polska
ul. Maciejowicka 36BCE
tel. +48 91 462 62 65 w.17,19
fax +48 91 462 62 65 w.25
e-mail: produkcja@bekazet.pl

Zestaw licznikowy typu ZL-8xTL1F wykonanie 02

Nr kat. B50-00838

Karta katalog. nr 32

Tablice mieszkaniowe

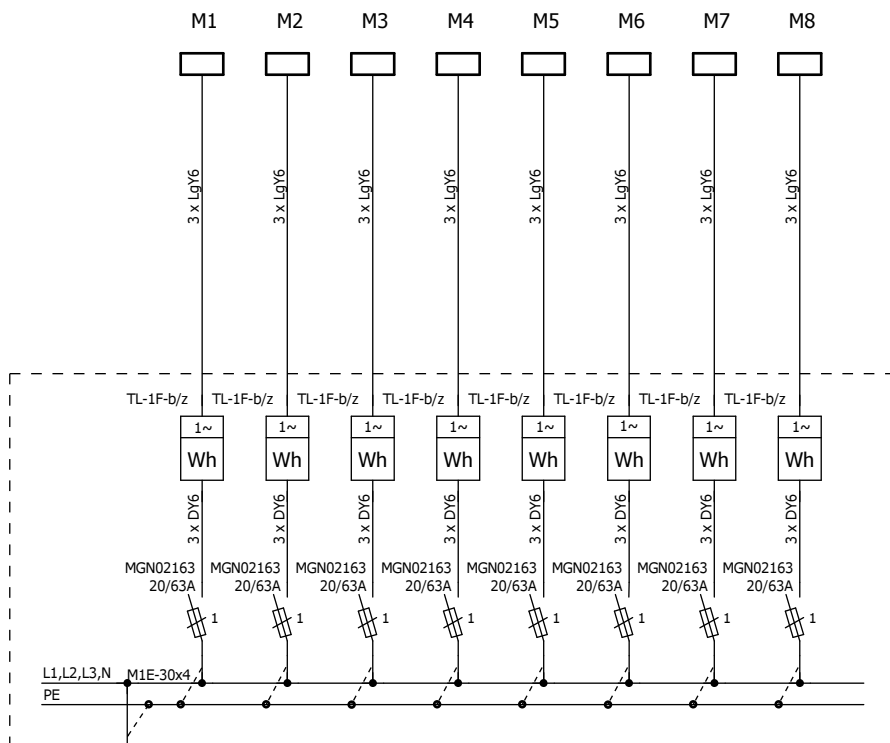

Podstawowe dane techniczne:

Napięcie znam. pracy	- 400/230V
Napięcie znam. izolacji	- 690V
Układ sieci	- TN-S
Stopień ochrony	- IP30
Klasa ochronności	- I
Rodzaj ochrony dodatkowej	- szybkie wyłączenie w układzie TN-S
Maksymalny przekrój przewodów WLZ	- 10 mm ²
Warunki montażu	- montaż przyścienny lub wnątkowy

od 1984
Bekazet

Zamawianie rozdzielnic:

PPHU Bekazet Bąk Keller Sp.j.
70-786 Szczecin, Polska
ul. Maciejowicka 36BCE
tel. +48 91 462 62 65 w.17,19
fax +48 91 462 62 65 w.25
e-mail: produkcja@bekazet.pl

Zestaw licznikowy typu ZL-8xTL1F wykonanie 02

Nr kat. B50-00838

Karta katalog. nr 32

Widok elewacji

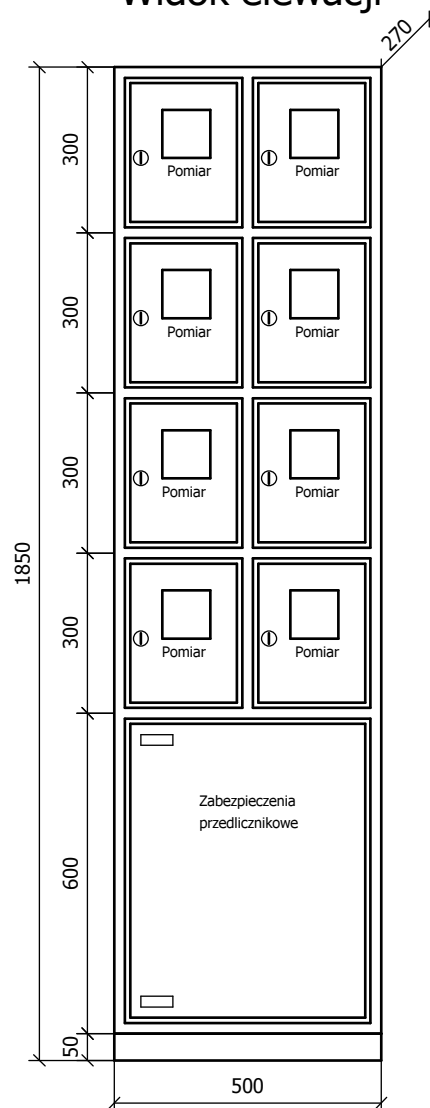

Widok po otwarciu drzwi

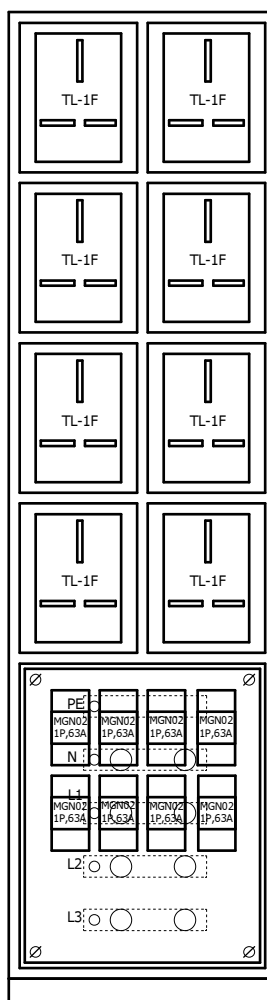

Uwagi:

1. Tablica wykonana zgodnie z wymaganiami Enea Operator.
2. Tablica bez ścianki tylnej do montażu przyściennego, cokół z ceownika o wys. 50mm w komplecie.
3. Uchwyty do mocowania tablicy wewnętrzne lub zewnętrzne (do uzgodnienia).
4. Drzwiczki lewe lub prawe (do uzgodnienia).
5. W standardzie zamki typu A z szyldem Dz prod. ELRAF (możliwość zamknięcia na kłódkę) lub zamki krzywkowe typu Z-1206 z kodem klucza 827 prod. ROZTOCZE, EURO-BOX, inny typ zamka do uzgodnienia.
6. Tablica malowana farbą proszkową na kolor RAL7035 inny kolor obudowy do uzgodnienia.

11	Rama z ceownika		500x50x270	Bekazet	1 szt.
10	Płyta montażowa			Bekazet	1 szt.
9	Przewód instalacyjny	DY6	450/750V	Tele-Fonika	32 mb.
8	Okienko	OL-80		Elprod	8 szt.
7	Izolator	SW-4	1kV, M10	Elprod	8 szt.
6	Płaskownik miedziany	M1E-30x4	nieocynowany	Metall-Expres	1,5 kg
5	Rozłącznik bezpiecznikowy	MGN02163	63A, 1P	Schneider El.	8 szt.
4	Obudowa bezpiecznikowa	OB-3	3-modułowa	Karlik	8 szt.
3	Tablica licznikowa	T-1F-b/z 10.6	230/400V	Elektro-Plast	8 szt.
2	Obudowa Bekazet	B01-00077	500x600x270	Bekazet	1 szt.
1	Obudowa Bekazet	B01-00017	250x300x270	Bekazet	8 szt.
L.p.	Nazwa elementu	Typ elementu	Dane techn.	Producent	Ilość

Bekazet
od 1984

Zamawianie rozdzielnic:

PPHU Bekazet Bąk Keller Sp.j.
70-786 Szczecin, Polska
ul. Maciejowicka 36BCE
tel. +48 91 462 62 65 w.17,19
fax +48 91 462 62 65 w.25
e-mail: produkcja@bekazet.pl

Zestaw licznikowy typu ZL-9xTL3F wykonanie 01

Nr kat. B50-00840-B

Karta katalog. nr 33

Tablice mieszkaniowe

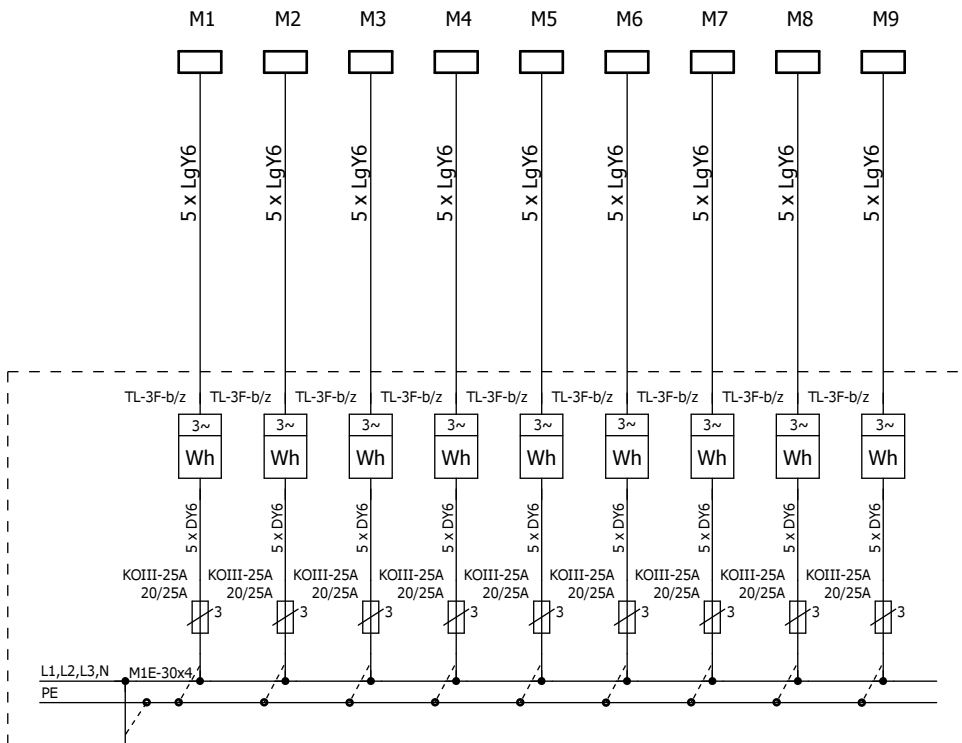

Podstawowe dane techniczne:

Napięcie znam. pracy	- 400/230V
Napięcie znam. izolacji	- 690V
Układ sieci	- TN-S
Stopień ochrony	- IP30
Klasa ochronności	- I
Rodzaj ochrony dodatkowej	- szybkie wyłączenie w układzie TN-S
Maksymalny przekrój przewodów WLZ	- 10 mm ²
Warunki montażu	- montaż przyścienny lub wewnątrz

Zasilanie

Bekazet
od 1984

Zamawianie rozdzielnic:

PPHU Bekazet Bąk Keller Sp.j.
70-786 Szczecin, Polska
ul. Maciejowicka 36BCE
tel. +48 91 462 62 65 w.17,19
fax +48 91 462 62 65 w.25
e-mail: produkcja@bekazet.pl

Zestaw licznikowy typu ZL-9xTL3F wykonanie 01

Nr kat. B50-00840-B

Karta katalog. nr 33

Widok elewacji

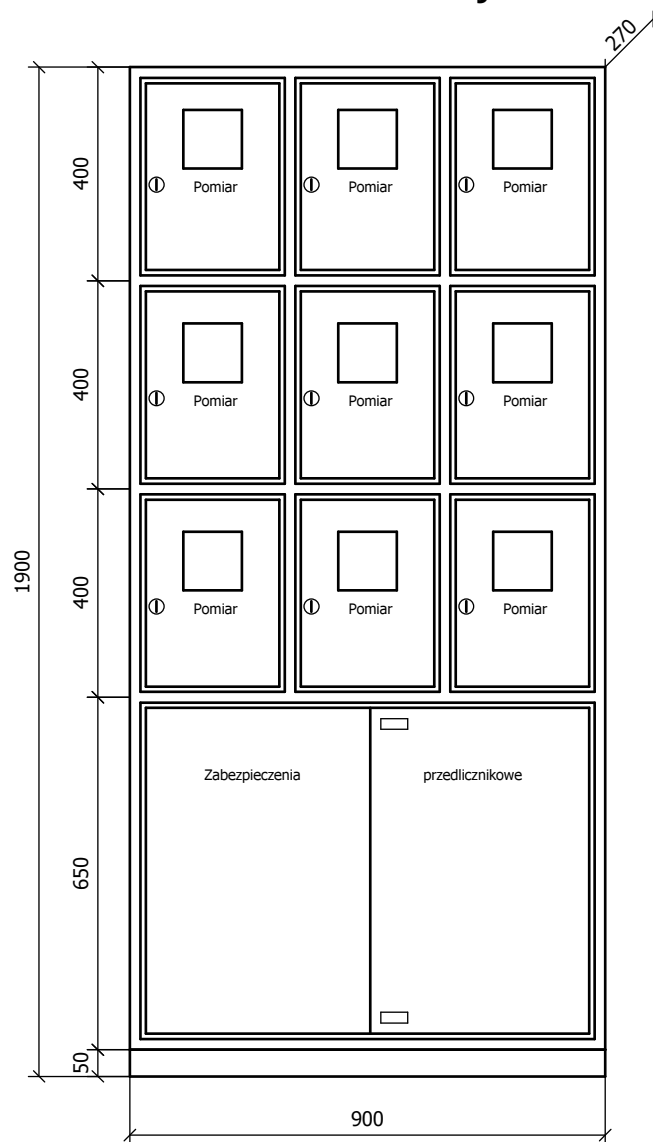

Widok po otwarciu drzwi

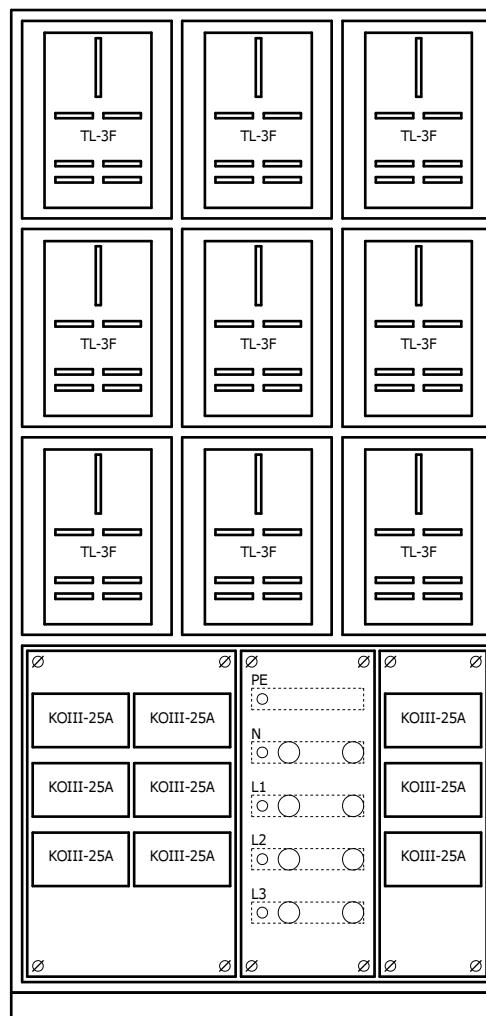

Uwagi:

1. Tablica wykonana zgodnie z wymaganiami Enea Operator.
2. Tablica bez ścianki tylnej do montażu przyściennego, cokół z ceownika o wys. 50mm w komplecie.
3. Uchwyty do mocowania tablicy wewnętrzne lub zewnętrzne (do uzgodnienia).
4. Drzwiczki lewe lub prawe (do uzgodnienia).
5. W standardzie zamki typu A z szyldem Dz prod. ELRAF (możliwość zamknięcia na kłódkę) lub zamki krzywkowe typu Z-1206 z kodem klucza 827 prod. ROZTOCZE, EURO-BOX, inny typ zamka do uzgodnienia.
6. Tablica malowana farbą proszkową na kolor RAL7035 inny kolor obudowy do uzgodnienia.

10	Rama z ceownika		900x50x270	Bekazet	1 szt.
9	Płyta montażowa			Bekazet	3 szt.
8	Przewód instalacyjny	DY6	450/750V	Tele-Fonika	54 mb.
7	Okienko	OL-80		Elprod	9 szt.
6	Izolator	SW-4	1kV, M10	Elprod	8 szt.
5	Płaskownik miedziany	M1E-30x4	nieocynowany	Metall-Expres	1,5 kg
4	Gniazdo bezpiecznikowe	KOIII-25A	230/400V, 25A	Elmaro	9 szt.
3	Tablica licznikowa	T-3F-b/z 10.5	230/400V	Elektro-Plast	9 szt.
2	Obudowa Bekazet	B01-00115	900x650x270	Bekazet	1 szt.
1	Obudowa Bekazet	B01-00026	300x400x270	Bekazet	9 szt.
L.p.	Nazwa elementu	Typ elementu	Dane techn.	Producent	Ilość



Zamawianie rozdzielnic:

PPHU Bekazet Bąk Keller Sp.j.
70-786 Szczecin, Polska
ul. Maciejowicka 36BCE
tel. +48 91 462 62 65 w.17,19
fax +48 91 462 62 65 w.25
e-mail: produkcja@bekazet.pl

Zestaw licznikowy typu ZL-9xTL1F wykonanie 01

Nr kat. B50-00841

Karta katalog. nr 34

Tablice mieszkaniowe

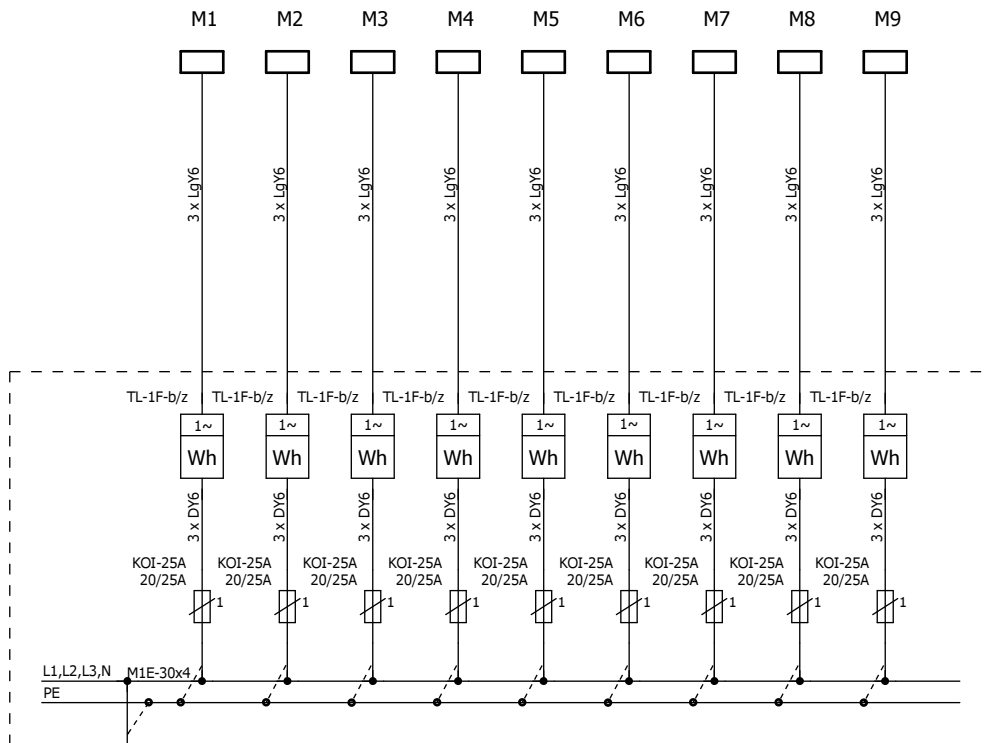

Podstawowe dane techniczne:

Napięcie znam. pracy	- 400/230V
Napięcie znam. izolacji	- 690V
Układ sieci	- TN-S
Stopień ochrony	- IP30
Klasa ochronności	- I
Rodzaj ochrony dodatkowej	- szybkie wyłączenie w układzie TN-S
Maksymalny przekrój przewodów WLZ	- 10 mm ²
Warunki montażu	- montaż przyścienny lub wnątkowy

Zasilanie

od 1984
Bekazet

Zamawianie rozdzielnic:

PPHU Bekazet Bąk Keller Sp.j.
70-786 Szczecin, Polska
ul. Maciejowicka 36BCE
tel. +48 91 462 62 65 w.17,19
fax +48 91 462 62 65 w.25
e-mail: produkcja@bekazet.pl

Zestaw licznikowy typu ZL-9xTL1F wykonanie 01

Nr kat. B50-00841

Karta katalog. nr 34

Widok elewacji

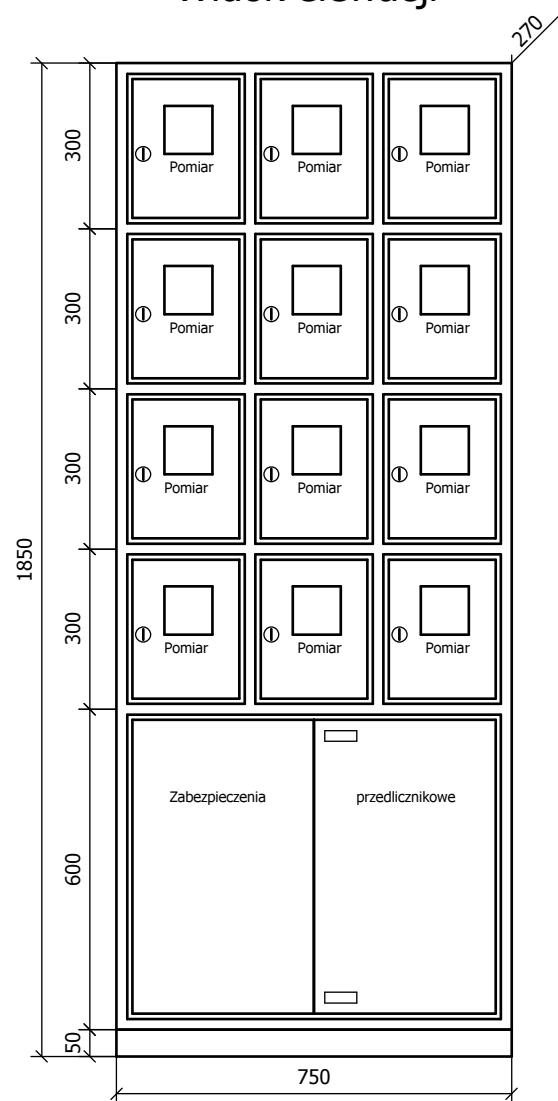

Widok po otwarciu drzwi

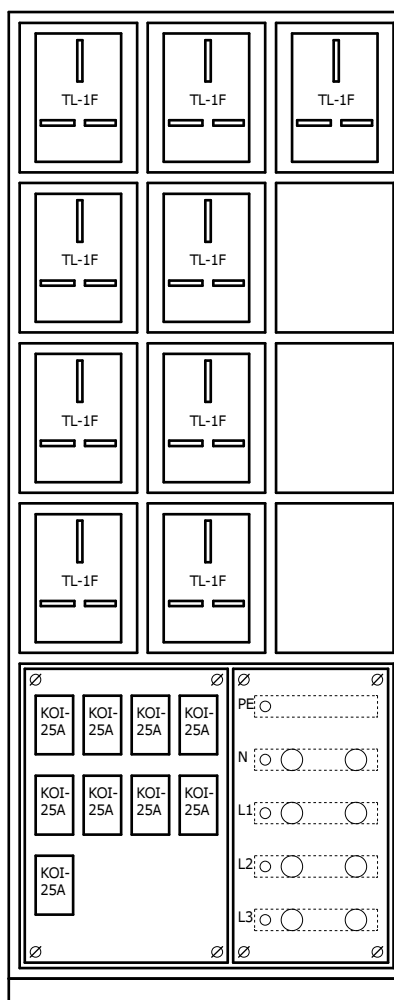

Uwagi:

1. Tablica wykonana zgodnie z wymaganiami Enea Operator.
2. Tablica bez ścianki tylnej do montażu przyściennego, cokół z ceownika o wys. 50mm w komplecie.
3. Uchwyty do mocowania tablicy wewnętrzne lub zewnętrzne (do uzgodnienia).
4. Drzwiczki lewe lub prawe (do uzgodnienia).
5. W standardzie zamki typu A z szyldem Dz prod. ELRAF (możliwość zamknięcia na kłódkę) lub zamki krzywkowe typu Z-1206 z kodem klucza 827 prod. ROZTOCZE, EURO-BOX, inny typ zamka do uzgodnienia.
6. Tablica malowana farbą proszkową na kolor RAL7035 inny kolor obudowy do uzgodnienia.

10	Rama z ceownika		750x500x270	Bekazet	1 szt.
9	Płyta montażowa			Bekazet	2 szt.
8	Przewód instalacyjny	DY6	450/750V	Tele-Fonika	36 mb.
7	Okienko	OL-80		Elprod	12 szt.
6	Izolator	SW-4	1kV, M10	Elprod	8 szt.
5	Płaskownik miedziany	M1E-30x4	nieocynowany	Metall-Expres	1,5 kg
4	Gniazdo bezpiecznikowe	KOI-25A	230/400V, 25A	Elmaro	9 szt.
3	Tablica licznikowa	T-1F-b/z 10.6	230/400V	Elektro-Plast	9 szt.
2	Obudowa Bekazet	B01-00039	375x600x270	Bekazet	2 szt.
1	Obudowa Bekazet	B01-00017	250x300x270	Bekazet	12 szt.
L.p.	Nazwa elementu	Typ elementu	Dane techn.	Producent	Ilość



Zamawianie rozdzielnic:

PPHU Bekazet Bąk Keller Sp.j.
70-786 Szczecin, Polska
ul. Maciejowicka 36BCE
tel. +48 91 462 62 65 w.17,19
fax +48 91 462 62 65 w.25
e-mail: produkcja@bekazet.pl

Zestaw licznikowy typu ZL-9xTL3F wykonanie 02

Nr kat. B50-00842

Karta katalog. nr 35

Tablice mieszkaniowe

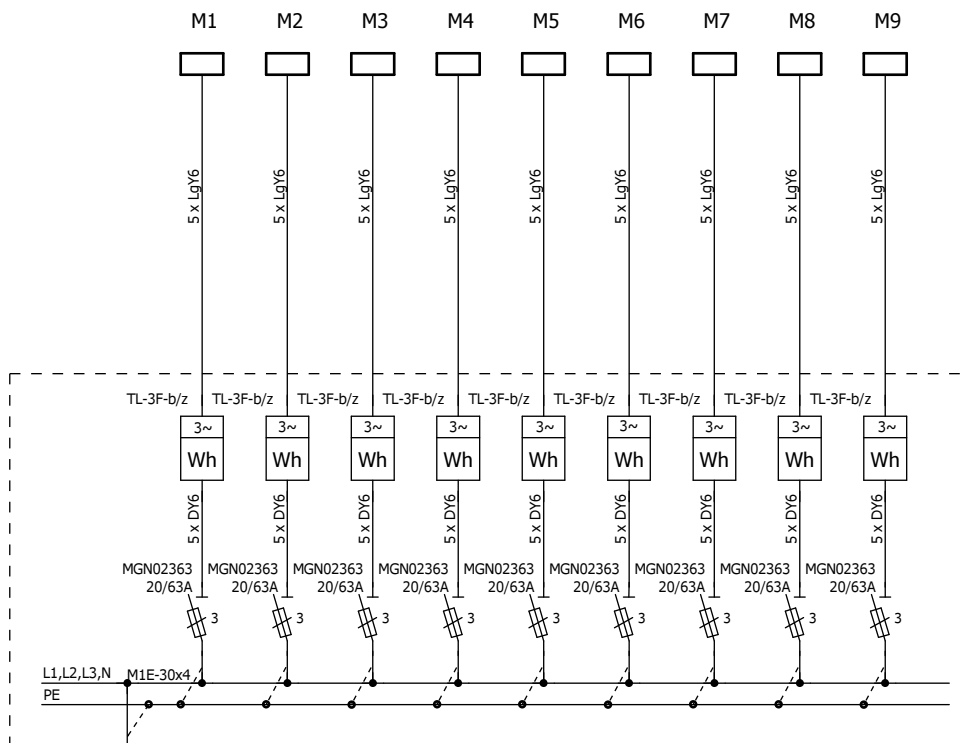

Podstawowe dane techniczne:

Napięcie znam. pracy	- 400/230V
Napięcie znam. izolacji	- 690V
Układ sieci	- TN-S
Stopień ochrony	- IP30
Klasa ochronności	- I
Rodzaj ochrony dodatkowej	- szybkie wyłączenie w układzie TN-S
Maksymalny przekrój przewodów WLZ	- 10 mm ²
Warunki montażu	- montaż przyścienny lub wewnątrz

od 1984
Bekazet

Zamawianie rozdzielnic:

PPHU Bekazet Bąk Keller Sp.j.
70-786 Szczecin, Polska
ul. Maciejowicka 36BCE
tel. +48 91 462 62 65 w.17,19
fax +48 91 462 62 65 w.25
e-mail: produkcja@bekazet.pl

Zestaw licznikowy typu ZL-9xTL3F wykonanie 02

Nr kat. B50-00842

Karta katalog. nr 35

Widok elewacji

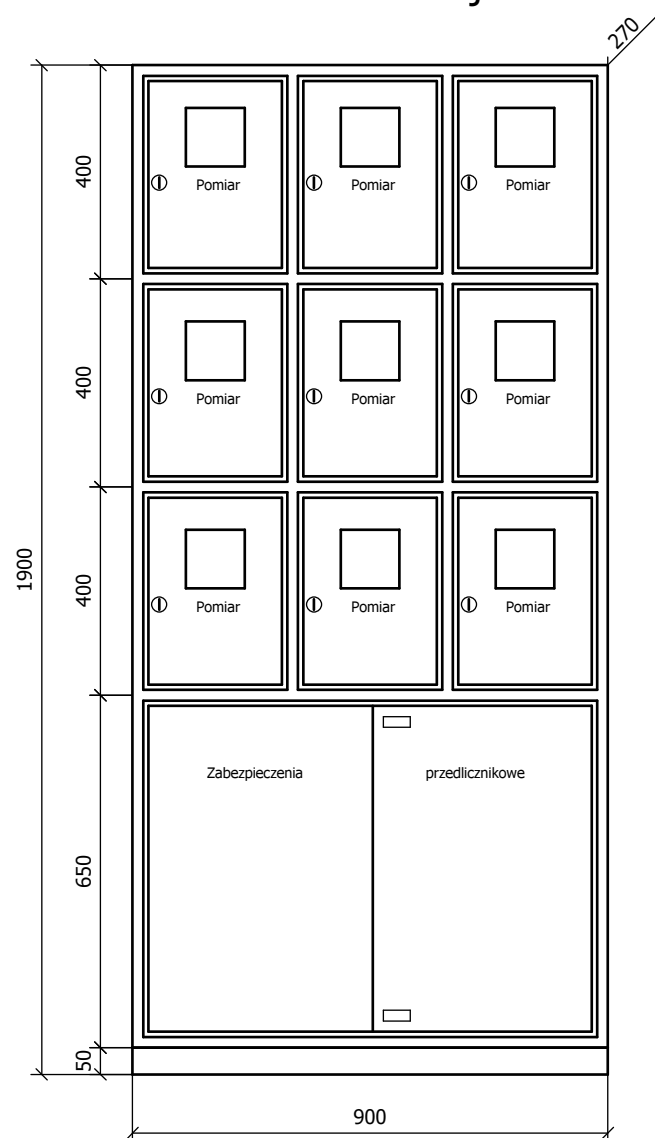

Widok po otwarciu drzwi

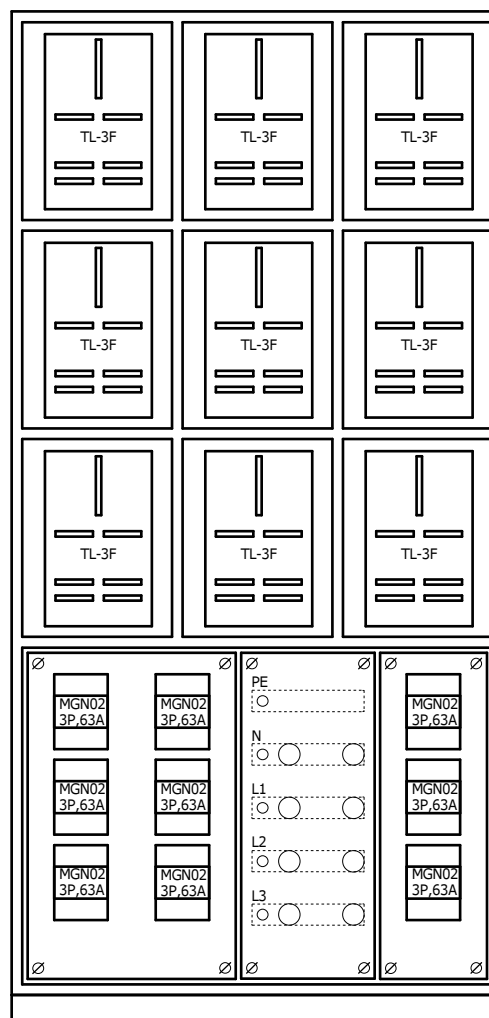

Uwagi:

1. Tablica wykonana zgodnie z wymaganiami Enea Operator.
2. Tablica bez ścianki tylnej do montażu przyściennego, cokolwiek ceownika o wys. 50mm w komplecie.
3. Uchwyty do mocowania tablicy wewnętrzne lub zewnętrzne (do uzgodnienia).
4. Drzwiczki lewe lub prawe (do uzgodnienia).
5. W standardzie zamki typu A z szyldem Dz prod. ELRAF (możliwość zamknięcia na kłódkę) lub zamki krzywkowe typu Z-1206 z kodem klucza 827 prod. ROZTOCZE, EURO-BOX, inny typ zamka do uzgodnienia.
6. Tablica malowana farbą proszkową na kolor RAL7035 inny kolor obudowy do uzgodnienia.

11	Rama z ceownika		900x50x270	Bekazet	1 szt.
10	Płyta montażowa			Bekazet	3 szt.
9	Przewód instalacyjny	DY6	450/750V	Tele-Fonika	54 mb.
8	Okienko	OL-80		Elprod	9 szt.
7	Izolator	SW-4	1kV, M10	Elprod	8 szt.
6	Płaskownik miedziany	M1E-30x4	nieocynowany	Metall-Expres	1,5 kg
5	Rozłącznik bezpiecznikowy	MGN02363	63A, 3P	Schneider El.	9 szt.
4	Obudowa bezpiecznikowa	OB-5	5-modułowa	Karlik	9 szt.
3	Tablica licznikowa	T-3F-b/z 10.5	230/400V	Elektro-Plast	9 szt.
2	Obudowa Bekazet	B01-00115	900x650x270	Bekazet	1 szt.
1	Obudowa Bekazet	B01-00026	300x400x270	Bekazet	9 szt.
L.p.	Nazwa elementu	Typ elementu	Dane techn.	Producent	Ilość

Bekazet
od 1984

Zamawianie rozdzielnic:

PPHU Bekazet Bąk Keller Sp.j.
70-786 Szczecin, Polska
ul. Maciejowicka 36BCE
tel. +48 91 462 62 65 w.17,19
fax +48 91 462 62 65 w.25
e-mail: produkcja@bekazet.pl

Zestaw licznikowy typu ZL-9xTL1F wykonanie 02

Nr kat. B50-00843

Karta katalog. nr 36

Tablice mieszkaniowe

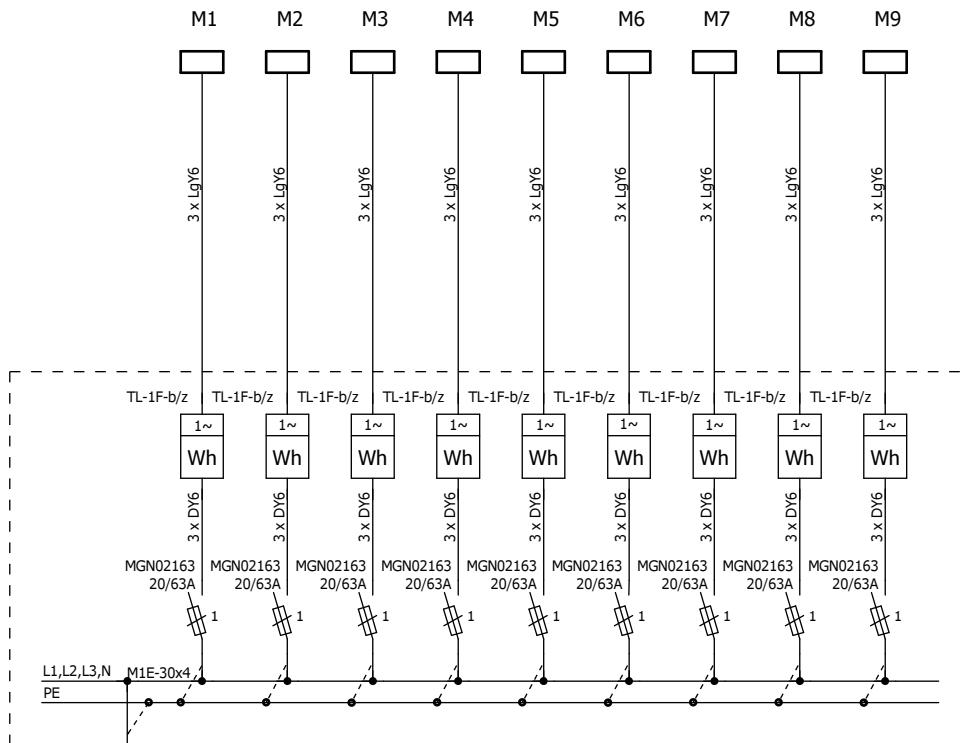

Podstawowe dane techniczne:

Napięcie znam. pracy	- 400/230V
Napięcie znam. izolacji	- 690V
Układ sieci	- TN-S
Stopień ochrony	- IP30
Klasa ochronności	- I
Rodzaj ochrony dodatkowej	- szybkie wyłączenie w układzie TN-S
Maksymalny przekrój przewodów WLZ	- 10 mm ²
Warunki montażu	- montaż przyścienny lub wewnątrz

Zasilanie

od 1984
Bekazet

Zamawianie rozdzielnic:

PPHU Bekazet Bąk Keller Sp.j.
70-786 Szczecin, Polska
ul. Maciejowicka 36BCE
tel. +48 91 462 62 65 w.17,19
fax +48 91 462 62 65 w.25
e-mail: produkcja@bekazet.pl

Zestaw licznikowy typu ZL-9xTL1F wykonanie 02

Nr kat. B50-00843

Karta katalog. nr 36

Widok elewacji

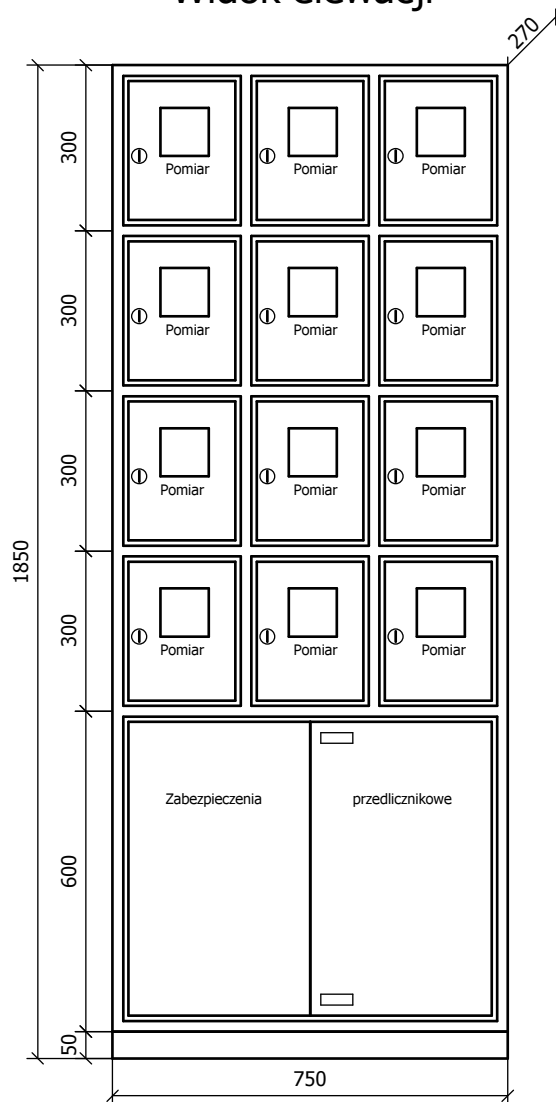

Widok po otwarciu drzwi

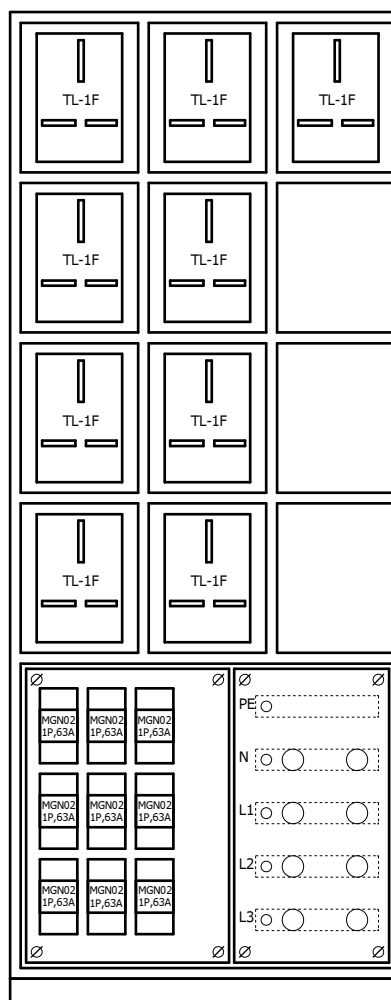

Uwagi:

1. Tablica wykonana zgodnie z wymaganiami Enea Operator.
2. Tablica bez ścianki tylnej do montażu przyściennego, cokół z ceownika o wys. 50mm w komplecie.
3. Uchwyty do mocowania tablicy wewnętrzne lub zewnętrzne (do uzgodnienia).
4. Drzwiczki lewe lub prawe (do uzgodnienia).
5. W standardzie zamki typu A z szyldem Dz prod. ELRAF (możliwość zamknięcia na kłódkę) lub zamki krzywkowe typu Z-1206 z kodem klucza 827 prod. ROZTOCZE, EURO-BOX, inny typ zamka do uzgodnienia.
6. Tablica malowana farbą proszkową na kolor RAL7035 inny kolor obudowy do uzgodnienia.

11	Rama z ceownika		750x50x270	Bekazet	1 szt.
10	Płyta montażowa			Bekazet	2 szt.
9	Przewód instalacyjny	DY6	450/750V	Tele-Fonika	36 mb.
8	Okienko	OL-80		Elprod	12 szt.
7	Izolator	SW-4	1kV, M10	Elprod	8 szt.
6	Płaskownik miedziany	M1E-30x4	nieocynowany	Metall-Expres	1,5 kg
5	Rozłącznik bezpiecznikowy	MGN02163	63A, 1P	Schneider El.	9 szt.
4	Obudowa bezpiecznikowa	OB-3	3-modułowa	Karlik	9 szt.
3	Tablica licznikowa	T-1F-b/z 10.6	230/400V	Elektro-Plast	9 szt.
2	Obudowa Bekazet	B01-00039	375x600x270	Bekazet	2 szt.
1	Obudowa Bekazet	B01-00017	250x300x270	Bekazet	12 szt.
L.p.	Nazwa elementu	Typ elementu	Dane techn.	Producent	Ilość



Zamawianie rozdzielnic:

PPHU Bekazet Bąk Keller Sp.j.
70-786 Szczecin, Polska
ul. Maciejowicka 36BCE
tel. +48 91 462 62 65 w.17,19
fax +48 91 462 62 65 w.25
e-mail: produkcja@bekazet.pl

Zestaw licznikowy typu ZL-10xTL3F wykonanie 01

Nr kat. B50-00845-B

Karta katalog. nr 37

Tablice mieszkaniowe

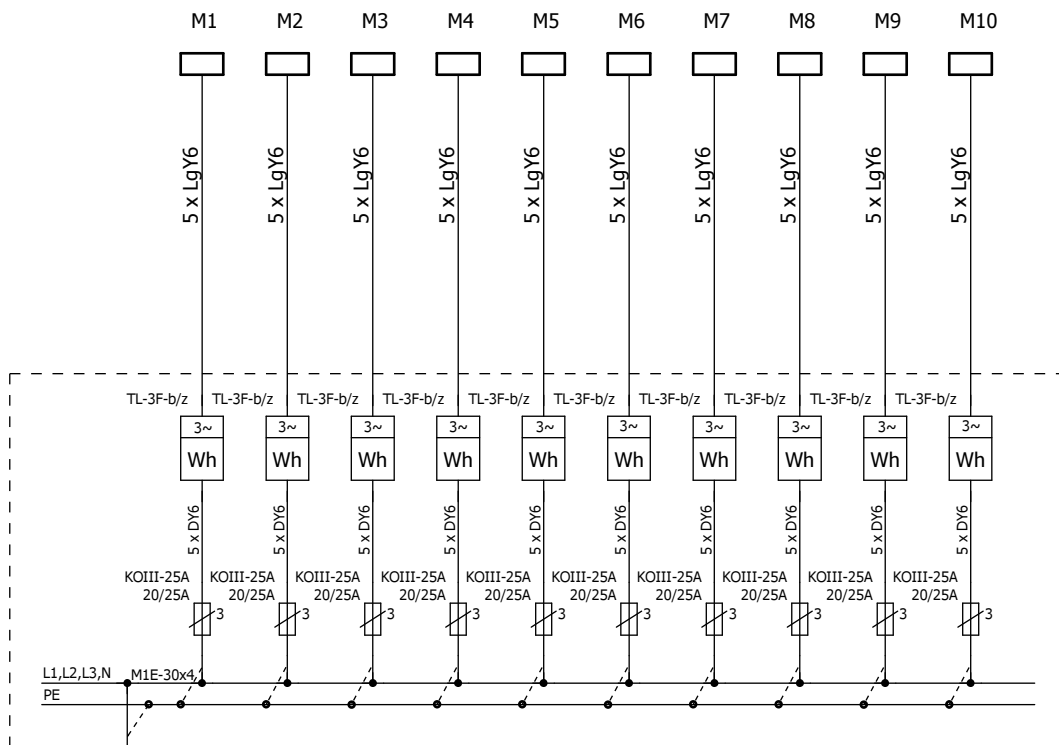

Podstawowe dane techniczne:

Napięcie znam. pracy	- 400/230V
Napięcie znam. izolacji	- 690V
Układ sieci	- TN-S
Stopień ochrony	- IP30
Klasa ochronności	- I
Rodzaj ochrony dodatkowej	- szybkie wyłączenie w układzie TN-S
Maksymalny przekrój przewodów WLZ	- 10 mm ²
Warunki montażu	- montaż przyścienny lub wewnątrz

od 1984
Bekazet

Zamawianie rozdzielnic:

PPHU Bekazet Bąk Keller Sp.j.
70-786 Szczecin, Polska
ul. Maciejowicka 36BCE
tel. +48 91 462 62 65 w.17,19
fax +48 91 462 62 65 w.25
e-mail: produkcja@bekazet.pl

Zestaw licznikowy typu ZL-10xTL3F wykonanie 01

Nr kat. B50-00845-B

Karta katalog. nr 37

Widok elewacji

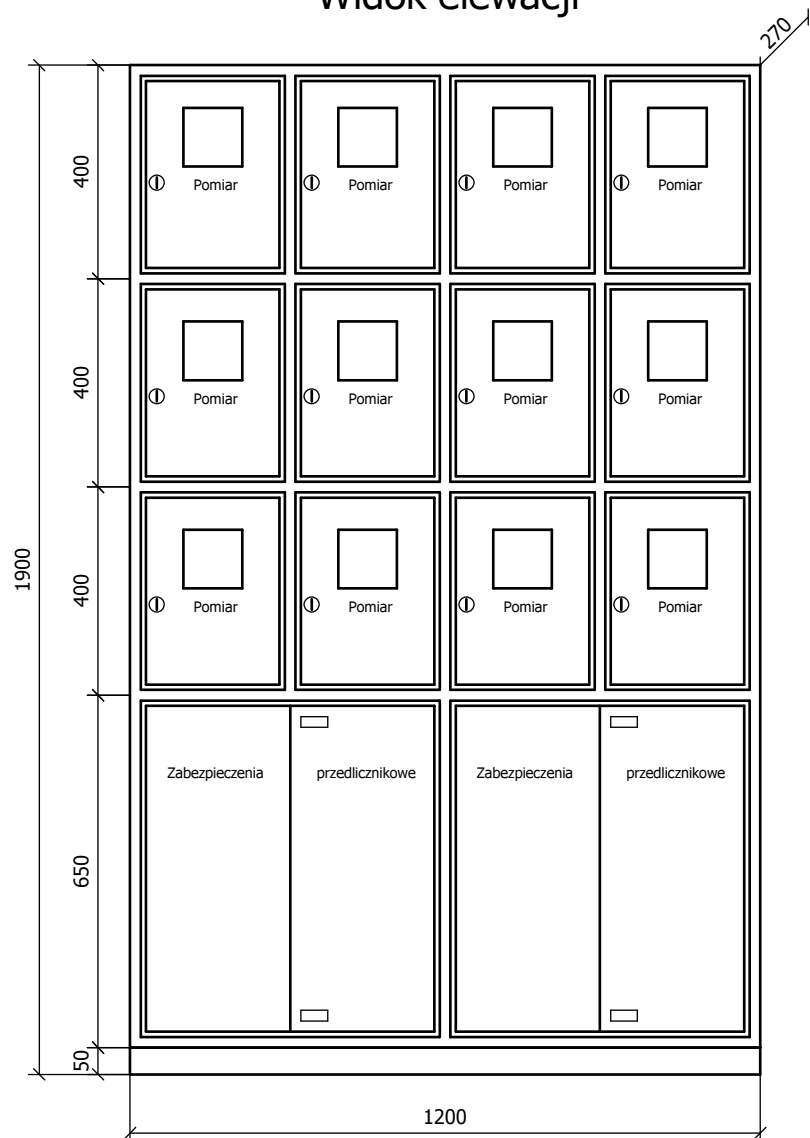

Widok po otwarciu drzwi

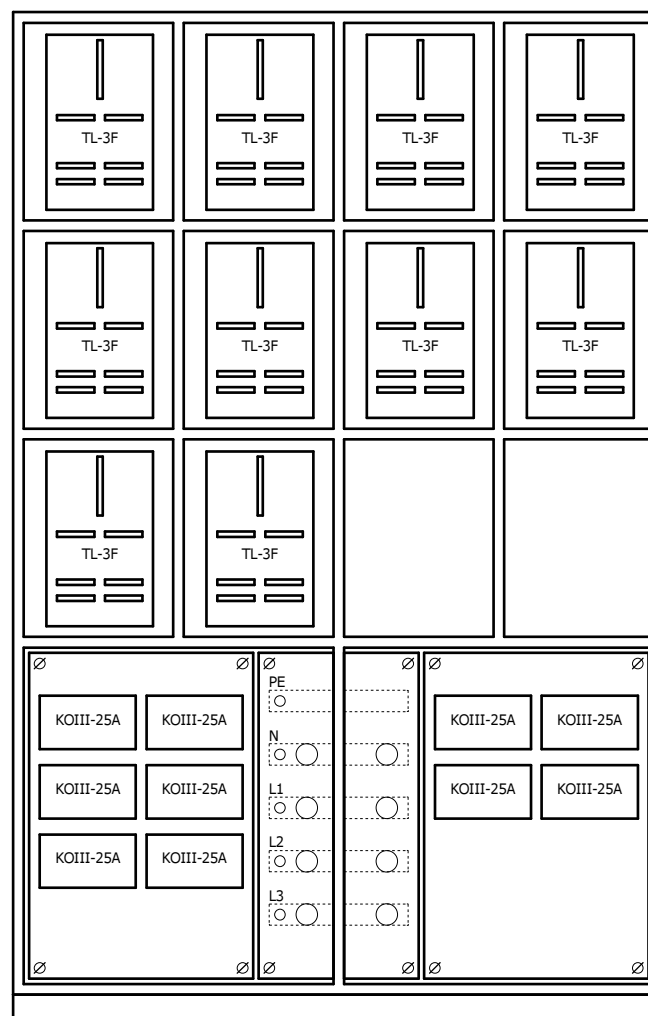

Uwagi:

1. Tablica wykonana zgodnie z wymaganiami Enea Operator.
2. Tablica bez ścianki tylnej do montażu przyściennego, cokół z ceownika o wys. 50mm w komplecie.
3. Uchwyty do mocowania tablicy wewnętrzne lub zewnętrzne (do uzgodnienia).
4. Drzwiczki lewe lub prawe (do uzgodnienia).
5. W standardzie zamki typu A z szyldem Dz prod. ELRAF (możliwość zamknięcia na kłódkę) lub zamki krzywkowe typu Z-1206 z kodem klucza 827 prod. ROZTOCZE, EURO-BOX, inny typ zamka do uzgodnienia.
6. Tablica malowana farbą proszkową na kolor RAL7035 inny kolor obudowy do uzgodnienia.

10	Rama z ceownika		1200x50x270	Bekazet	1 szt.
9	Płyta montażowa			Bekazet	3 szt.
8	Przewód instalacyjny	DY6	450/750V	Tele-Fonika	60 mb.
7	Okienko	OL-80		Elprod	12 szt.
6	Izolator	SW-4	1kV, M10	Elprod	8 szt.
5	Płaskownik miedziany	M1E-30x4	nieocynowany	Metall-Expres	1,5 kg
4	Gniazdo bezpiecznikowe	KOIII-25A	230/400V, 25A	Elmaro	10 szt.
3	Tablica licznikowa	T-3F-b/z 10.5	230/400V	Elektro-Plast	10 szt.
2	Obudowa Bekazet	B01-00110	600x650x270	Bekazet	2 szt.
1	Obudowa Bekazet	B01-00026	300x400x270	Bekazet	12 szt.
L.p.	Nazwa elementu	Typ elementu	Dane techn.	Producent	Ilość

Bekazet
od 1984

Zamawianie rozdzielnic:

PPHU Bekazet Bąk Keller Sp.j.
70-786 Szczecin, Polska
ul. Maciejowicka 36BCE
tel. +48 91 462 62 65 w.17,19
fax +48 91 462 62 65 w.25
e-mail: produkcja@bekazet.pl

Zestaw licznikowy typu ZL-10xTL1F wykonanie 01

Nr kat. B50-00846

Karta katalog. nr 38

Tablice mieszkaniowe

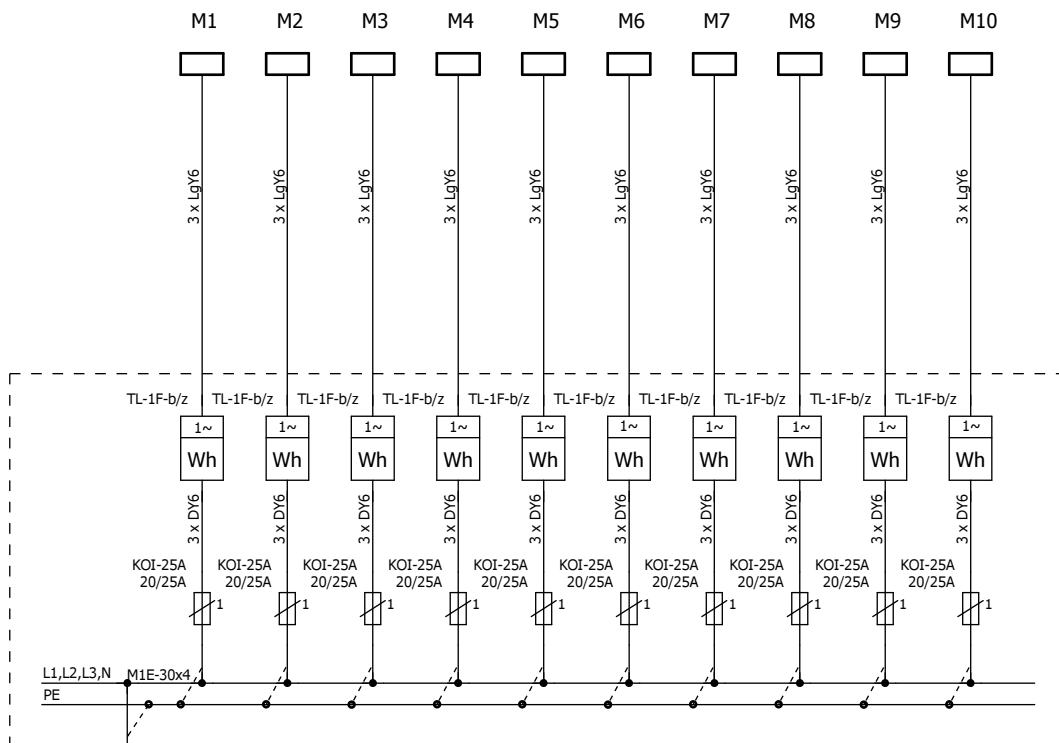

Podstawowe dane techniczne:

Napięcie znam. pracy	- 400/230V
Napięcie znam. izolacji	- 690V
Układ sieci	- TN-S
Stopień ochrony	- IP30
Klasa ochronności	- I
Rodzaj ochrony dodatkowej	- szybkie wyłączenie w układzie TN-S
Maksymalny przekrój przewodów WLZ	- 10 mm ²
Warunki montażu	- montaż przyścienny lub wnątkowy

od 1982
Bekazet

Zamawianie rozdzielnic:

PPHU Bekazet Bąk Keller Sp.j.
70-786 Szczecin, Polska
ul. Maciejowicka 36BCE
tel. +48 91 462 62 65 w.17,19
fax +48 91 462 62 65 w.25
e-mail: produkcja@bekazet.pl

Zestaw licznikowy typu ZL-10xTL1F wykonanie 01

Nr kat. B50-00846

Karta katalog. nr 38

Widok elewacji

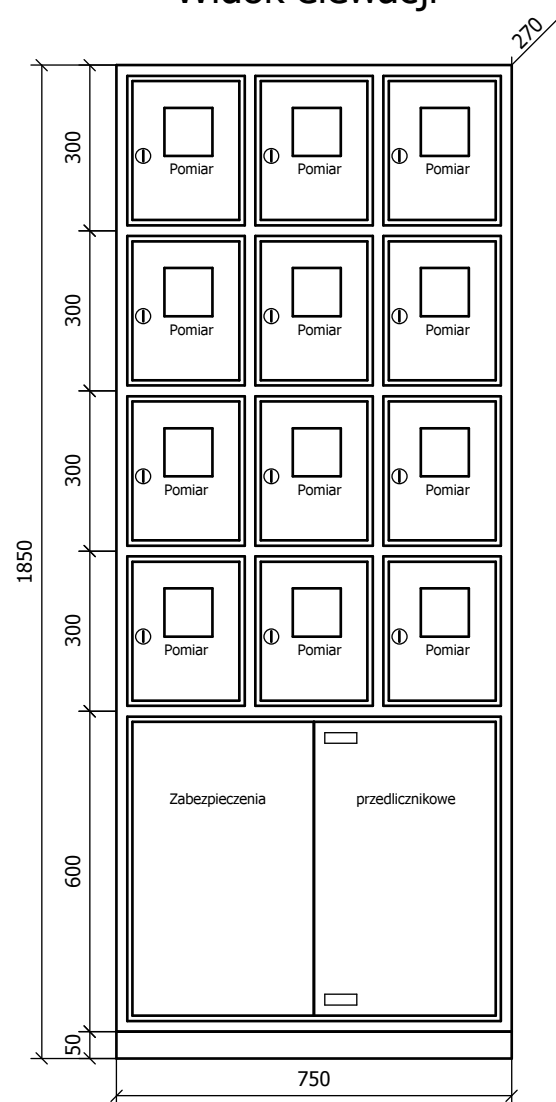

Widok po otwarciu drzwi

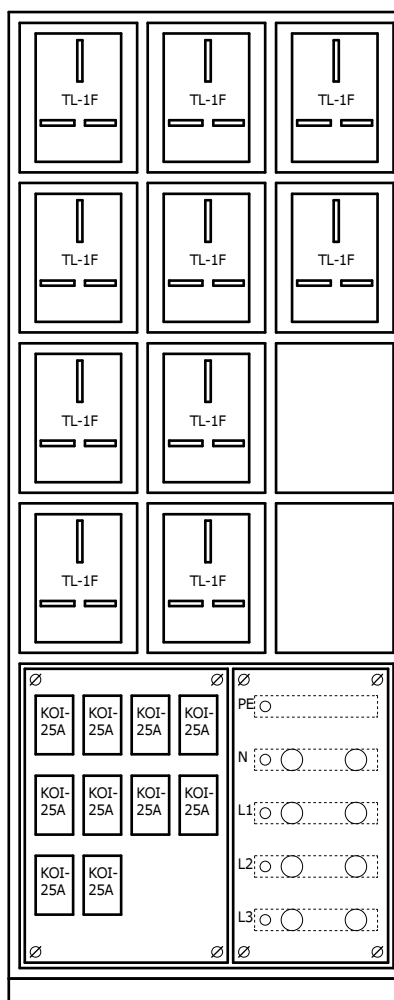

Uwagi:

1. Tablica wykonana zgodnie z wymaganiami Enea Operator.
2. Tablica bez ścianki tylnej do montażu przyściennego, cokół z ceownika o wys. 50mm w komplecie.
3. Uchwyty do mocowania tablicy wewnętrzne lub zewnętrzne (do uzgodnienia).
4. Drzwiczki lewe lub prawe (do uzgodnienia).
5. W standardzie zamki typu A z szyldem Dz prod. ELRAF (możliwość zamknięcia na kłódkę) lub zamki krzywkowe typu Z-1206 z kodem klucza 827 prod. ROZTOCZE, EURO-BOX, inny typ zamka do uzgodnienia.
6. Tablica malowana farbą proszkową na kolor RAL7035 inny kolor obudowy do uzgodnienia.

10	Rama z ceownika		750x500x270	Bekazet	1 szt.
9	Płyta montażowa			Bekazet	2 szt.
8	Przewód instalacyjny	DY6	450/750V	Tele-Fonika	40 mb.
7	Okienko	OL-80		Elprod	12 szt.
6	Izolator	SW-4	1kV, M10	Elprod	8 szt.
5	Płaskownik miedziany	M1E-30x4	nieocynowany	Metall-Expres	1,5 kg
4	Gniazdo bezpiecznikowe	KOI-25A	230/400V, 25A	Elmaro	10 szt.
3	Tablica licznikowa	T-1F-b/z 10.6	230/400V	Elektro-Plast	10 szt.
2	Obudowa Bekazet	B01-00039	375x600x270	Bekazet	2 szt.
1	Obudowa Bekazet	B01-00017	250x300x270	Bekazet	12 szt.
L.p.	Nazwa elementu	Typ elementu	Dane techn.	Producent	Ilość



Zamawianie rozdzielnic:

PPHU Bekazet Bąk Keller Sp.j.
70-786 Szczecin, Polska
ul. Maciejowicka 36BCE
tel. +48 91 462 62 65 w.17,19
fax +48 91 462 62 65 w.25
e-mail: produkcja@bekazet.pl

Zestaw licznikowy typu ZL-10xTL3F wykonanie 02

Nr kat. B50-00847

Karta katalog. nr 39

Tablice mieszkaniowe

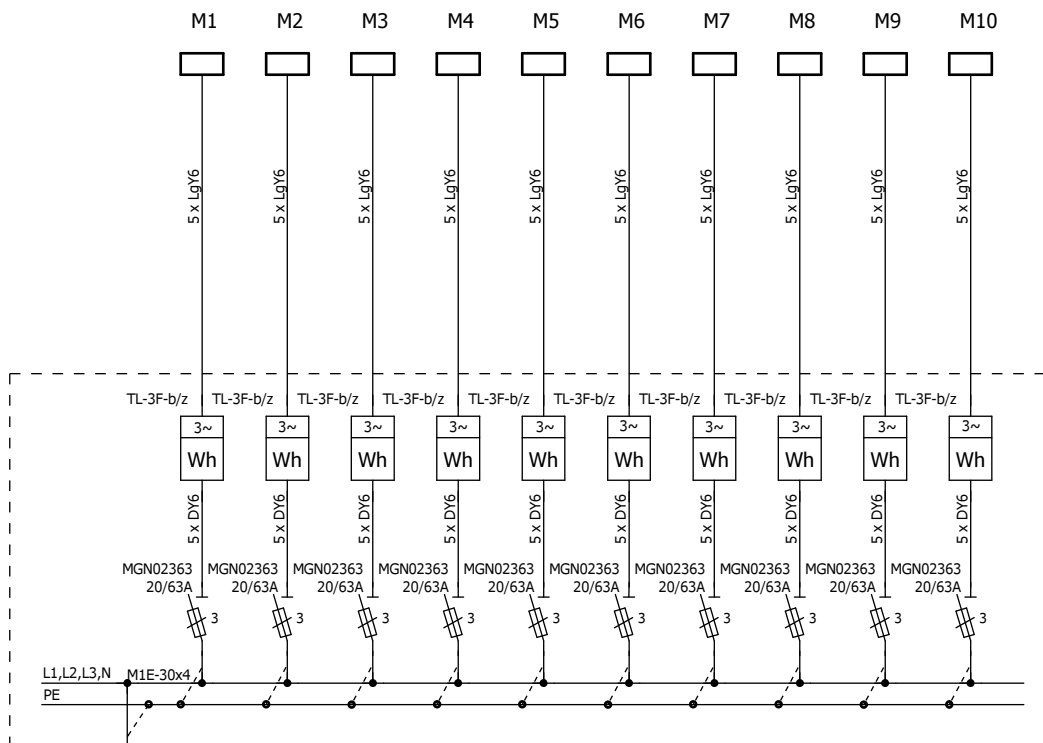

Podstawowe dane techniczne:

Napięcie znam. pracy	- 400/230V
Napięcie znam. izolacji	- 690V
Układ sieci	- TN-S
Stopień ochrony	- IP30
Klasa ochronności	- I
Rodzaj ochrony dodatkowej	- szybkie wyłączenie w układzie TN-S
Maksymalny przekrój przewodów WLZ	- 10 mm ²
Warunki montażu	- montaż przyścienny lub wewnątrz

Zasilanie

od 1982
Bekazet

Zamawianie rozdzielnic:

PPHU Bekazet Bąk Keller Sp.j.
70-786 Szczecin, Polska
ul. Maciejowicka 36BCE
tel. +48 91 462 62 65 w.17,19
fax +48 91 462 62 65 w.25
e-mail: produkcja@bekazet.pl

Zestaw licznikowy typu ZL-10xTL3F wykonanie 02

Nr kat. B50-00847

Karta katalog. nr 39

Widok elewacji

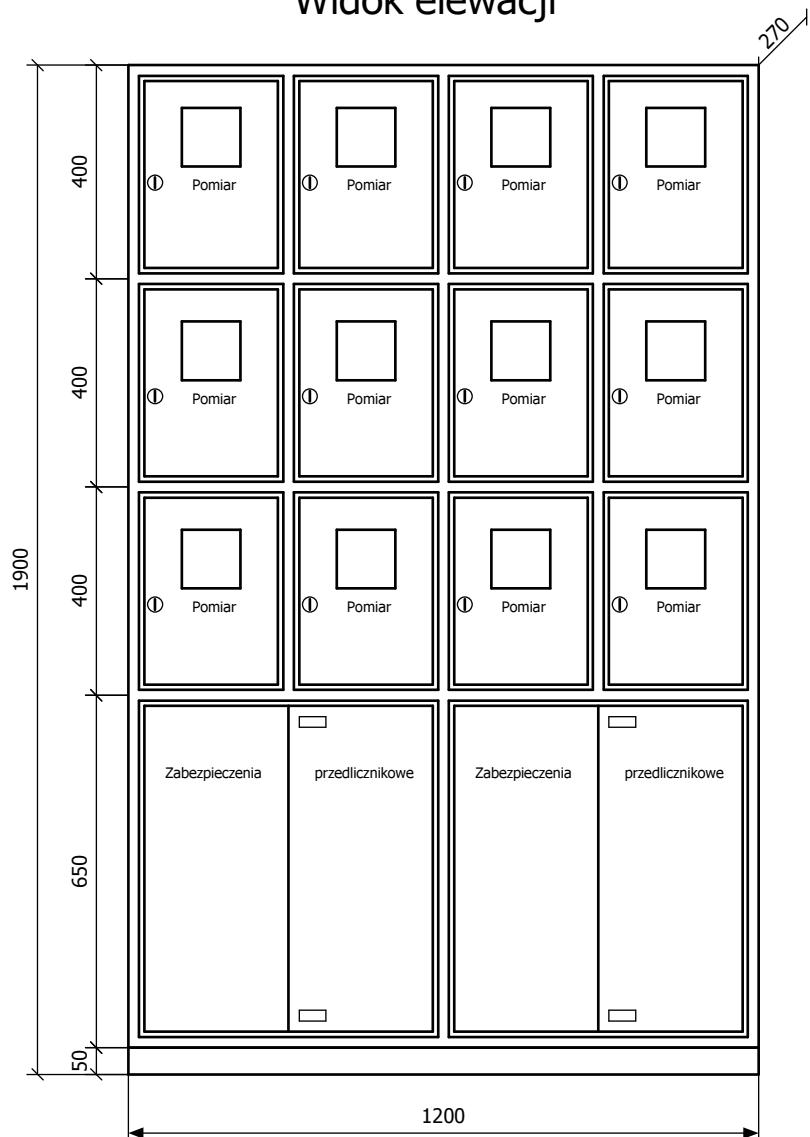

Widok po otwarciu drzwi

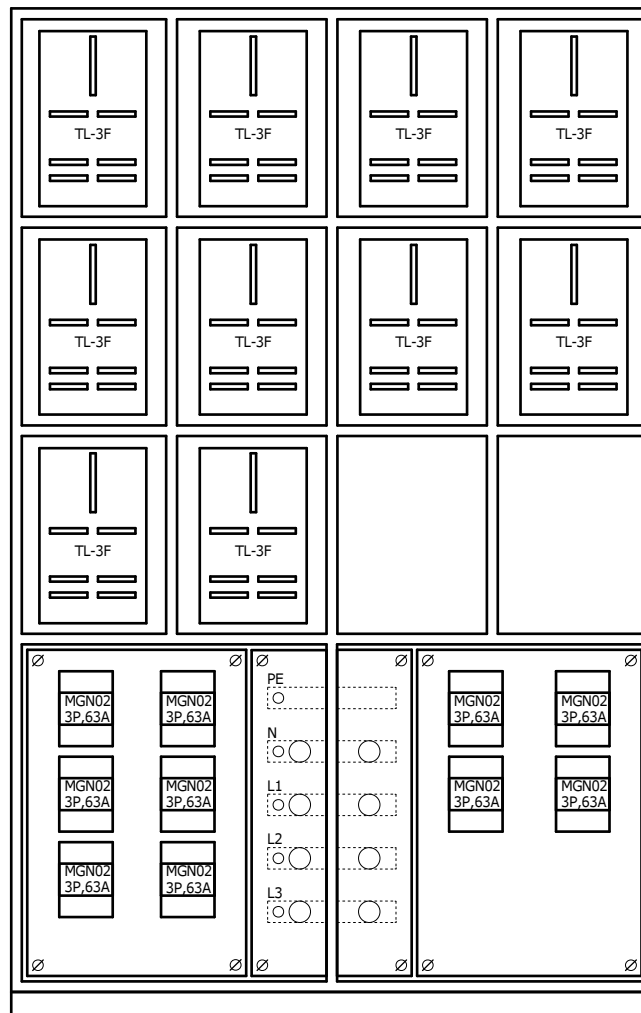

Uwagi:

1. Tablica wykonana zgodnie z wymaganiami Enea Operator.
2. Tablica bez ścianki tylnej do montażu przyściennego, cokolwiek z ceownika o wys. 50mm w komplecie.
3. Uchwyty do mocowania tablicy wewnętrzne lub zewnętrzne (do uzgodnienia).
4. Drzwiczki lewe lub prawe (do uzgodnienia).
5. W standardzie zamki typu A z szyldem Dz prod. ELRAF (możliwość zamknięcia na kłódkę) lub zamki krzywkowe typu Z-1206 z kodem klucza 827 prod. ROZTOCZE, EURO-BOX, inny typ zamka do uzgodnienia.
6. Tablica malowana farbą proszkową na kolor RAL7035 inny kolor obudowy do uzgodnienia.

11	Rama z ceownika		1200x50x270	Bekazet	1 szt.
10	Płyta montażowa			Bekazet	3 szt.
9	Przewód instalacyjny	DY6	450/750V	Tele-Fonika	60 mb.
8	Okienko	OL-80		Elprod	12 szt.
7	Izolator	SW-4	1kV, M10	Elprod	8 szt.
6	Płaskownik miedziany	M1E-30x4	nieocynowany	Metall-Expres	1,5 kg
5	Rozłącznik bezpiecznikowy	MGN02363	63A, 3P	Schneider El.	10 szt.
4	Obudowa bezpiecznikowa	OB-5	5-modułowa	Karlik	10 szt.
3	Tablica licznikowa	T-3F-b/z 10.5	230/400V	Elektro-Plast	10 szt.
2	Obudowa Bekazet	B01-00110	600x650x270	Bekazet	2 szt.
1	Obudowa Bekazet	B01-00026	300x400x270	Bekazet	12 szt.
L.p.	Nazwa elementu	Typ elementu	Dane techn.	Producent	Ilość

Bekazet
od 1984

Zamawianie rozdzielnic:

PPHU Bekazet Bąk Keller Sp.j.
70-786 Szczecin, Polska
ul. Maciejowicka 36BCE
tel. +48 91 462 62 65 w.17,19
fax +48 91 462 62 65 w.25
e-mail: produkcja@bekazet.pl

Zestaw licznikowy typu ZL-10xTL1F wykonanie 02

Nr kat. B50-00848

Karta katalog. nr 40

Tablice mieszkaniowe

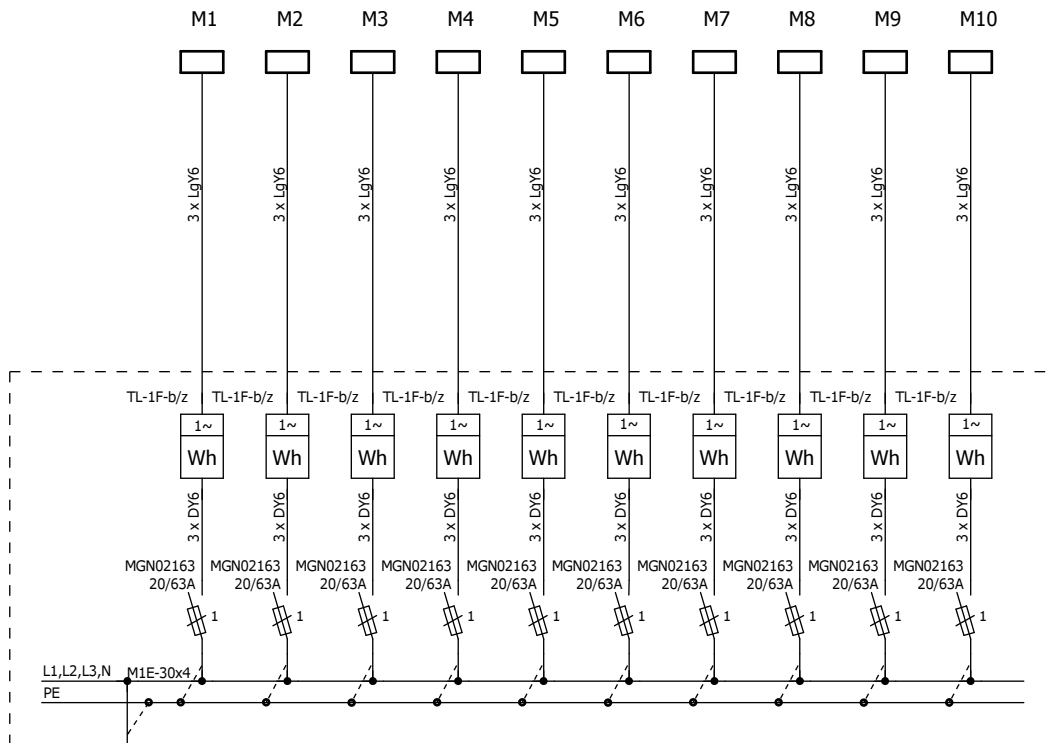

Podstawowe dane techniczne:

Napięcie znam. pracy	- 400/230V
Napięcie znam. izolacji	- 690V
Układ sieci	- TN-S
Stopień ochrony	- IP30
Klasa ochronności	- I
Rodzaj ochrony dodatkowej	- szybkie wyłączenie w układzie TN-S
Maksymalny przekrój przewodów WLZ	- 10 mm ²
Warunki montażu	- montaż przyścienny lub wewnątrz

Zasilanie

od 1984
Bekazet

Zamawianie rozdzielnic:

PPHU Bekazet Bąk Keller Sp.j.
70-786 Szczecin, Polska
ul. Maciejowicka 36BCE
tel. +48 91 462 62 65 w.17,19
fax +48 91 462 62 65 w.25
e-mail: produkcja@bekazet.pl

Zestaw licznikowy typu ZL-10xTL1F wykonanie 02

Nr kat. B50-00848

Karta katalog. nr 40

Widok elewacji

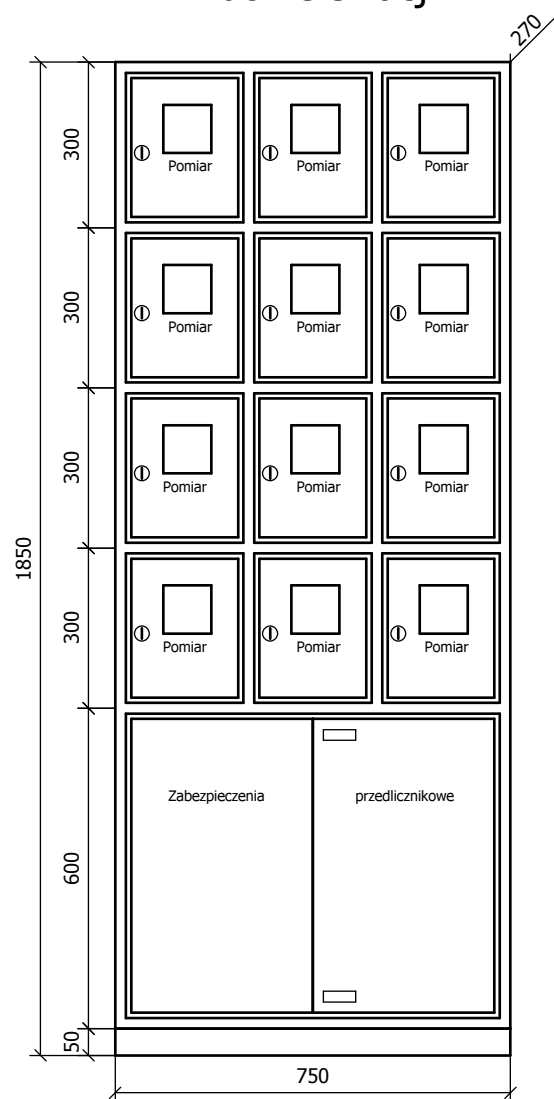

Widok po otwarciu drzwi

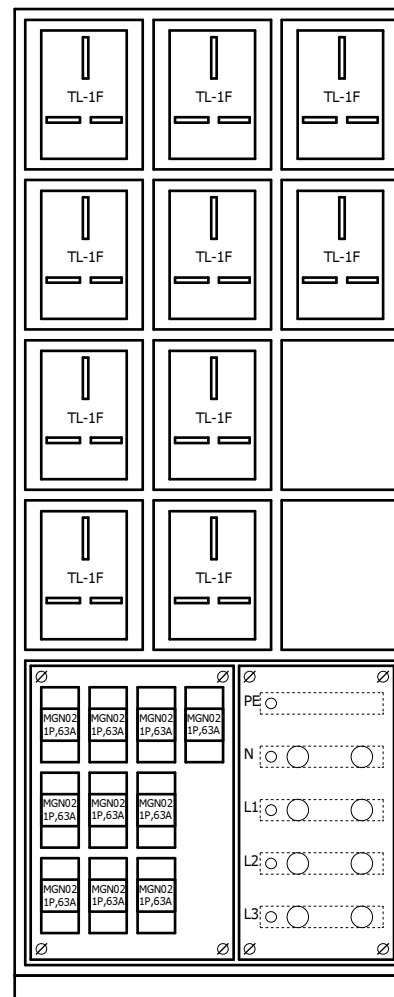

Uwagi:

1. Tablica wykonana zgodnie z wymaganiami Enea Operator.
2. Tablica bez ścianki tylnej do montażu przyściennego, cokół z ceownika o wys. 50mm w komplecie.
3. Uchwyty do mocowania tablicy wewnętrzne lub zewnętrzne (do uzgodnienia).
4. Drzwiczki lewe lub prawe (do uzgodnienia).
5. W standardzie zamki typu A z szyldem Dz prod. ELRAF (możliwość zamknięcia na kłódkę) lub zamki krzywkowe typu Z-1206 z kodem klucza 827 prod. ROZTOCZE, EURO-BOX, inny typ zamka do uzgodnienia.
6. Tablica malowana farbą proszkową na kolor RAL7035 inny kolor obudowy do uzgodnienia.

11	Rama z ceownika		750x50x270	Bekazet	1 szt.
10	Płyta montażowa			Bekazet	2 szt.
9	Przewód instalacyjny	DY6	450/750V	Tele-Fonika	40 mb.
8	Okienko	OL-80		Elprod	12 szt.
7	Izolator	SW-4	1kV, M10	Elprod	8 szt.
6	Płaskownik miedziany	M1E-30x4	nieocynowany	Metall-Expres	1,5 kg
5	Rozłącznik bezpiecznikowy	MGN02163	63A, 1P	Schneider El.	10 szt.
4	Obudowa bezpiecznikowa	OB-3	3-modułowa	Karlik	10 szt.
3	Tablica licznikowa	T-1F-b/z 10.6	230/400V	Elektro-Plast	10 szt.
2	Obudowa Bekazet	B01-00039	375x600x270	Bekazet	2 szt.
1	Obudowa Bekazet	B01-00017	250x300x270	Bekazet	12 szt.
L.p.	Nazwa elementu	Typ elementu	Dane techn.	Producent	Ilość

od 1984
Bekazet

Zamawianie rozdzielnic:

PPHU Bekazet Bąk Keller Sp.j.
70-786 Szczecin, Polska
ul. Maciejowicka 36BCE
tel. +48 91 462 62 65 w.17,19
fax +48 91 462 62 65 w.25
e-mail: produkcja@bekazet.pl

Zestaw licznikowy typu ZL-11xTL3F wykonanie 01

Nr kat. B50-00850-B

Karta katalog. nr 41

Tablice mieszkaniowe

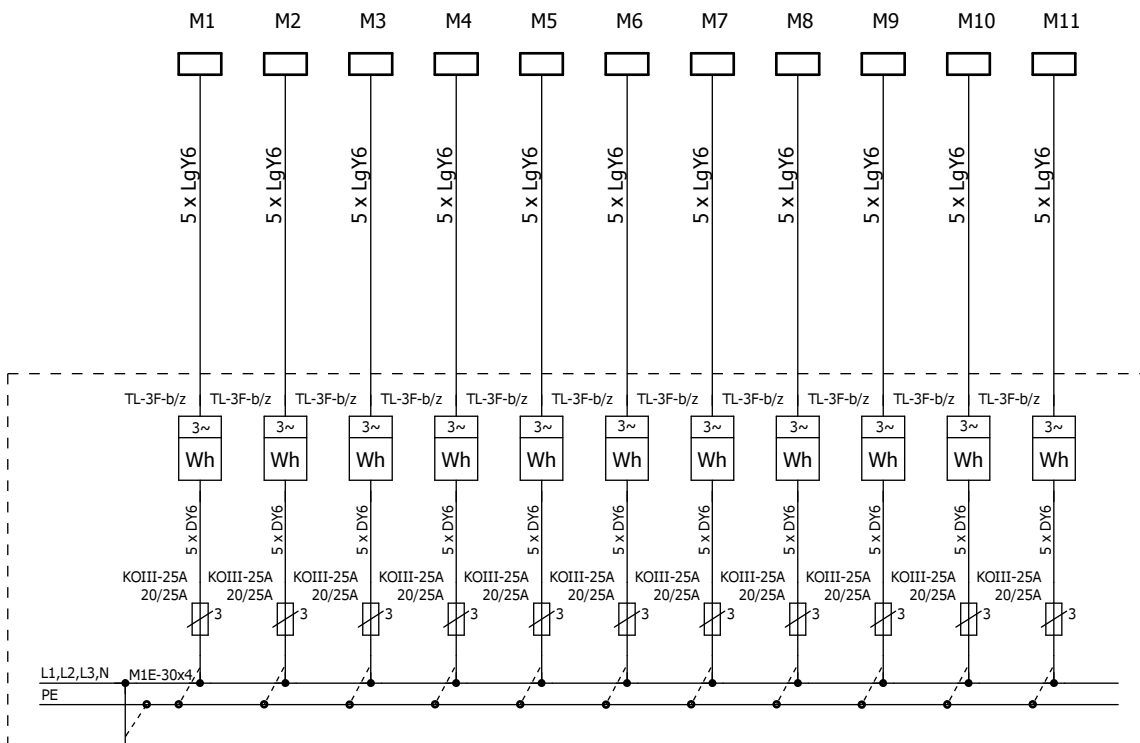

Podstawowe dane techniczne:

Napięcie znam. pracy	- 400/230V
Napięcie znam. izolacji	- 690V
Układ sieci	- TN-S
Stopień ochrony	- IP30
Klasa ochronności	- I
Rodzaj ochrony dodatkowej	- szybkie wyłączenie w układzie TN-S
Maksymalny przekrój przewodów WLZ	- 10 mm ²
Warunki montażu	- montaż przyścienny lub wewnątrz

od 1982
Bekazet

Zamawianie rozdzielnic:

PPHU Bekazet Bąk Keller Sp.j.
70-786 Szczecin, Polska
ul. Maciejowicka 36BCE
tel. +48 91 462 62 65 w.17,19
fax +48 91 462 62 65 w.25
e-mail: produkcja@bekazet.pl

Zestaw licznikowy typu ZL-11xTL3F wykonanie 01

Nr kat. B50-00850-B

Karta katalog. nr 41

Widok elewacji

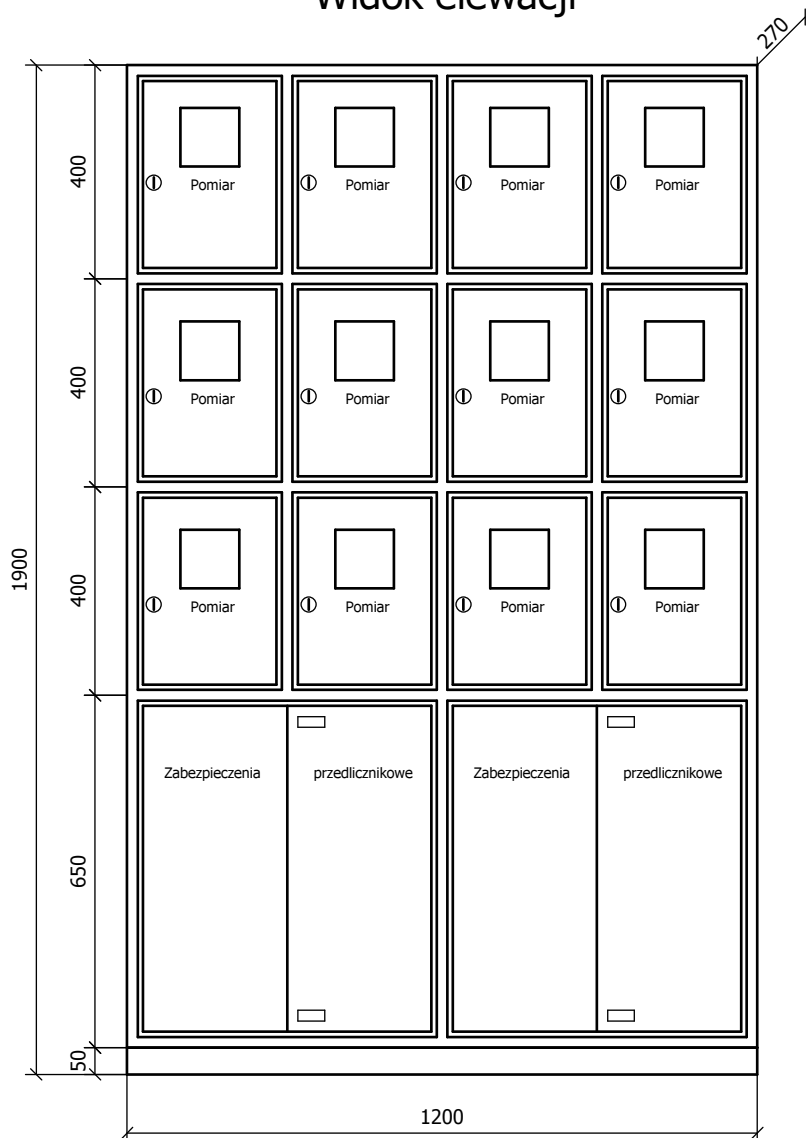

Widok po otwarciu drzwi

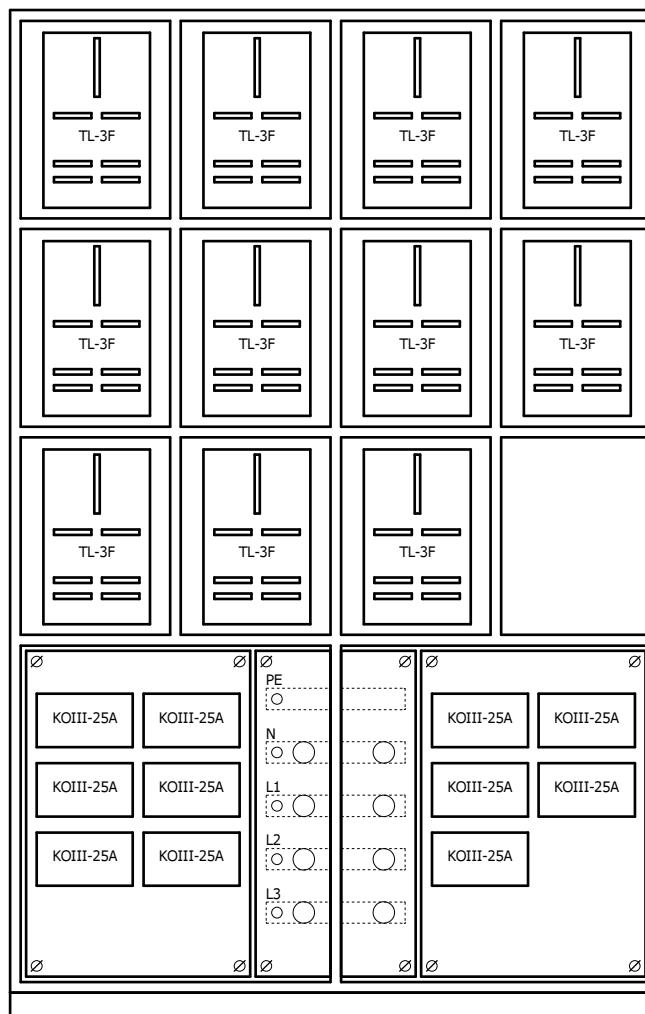

Uwagi:

1. Tablica wykonana zgodnie z wymaganiami Enea Operator.
2. Tablica bez ścianki tylnej do montażu przyściennego, cokół z ceownika o wys. 50mm w komplecie.
3. Uchwyty do mocowania tablicy wewnętrzne lub zewnętrzne (do uzgodnienia).
4. Drzwiczki lewe lub prawe (do uzgodnienia).
5. W standardzie zamki typu A z szyldem Dz prod. ELRAF (możliwość zamknięcia na kłódkę) lub zamki krzywkowe typu Z-1206 z kodem klucza 827 prod. ROZTOCZE, EURO-BOX, inny typ zamka do uzgodnienia.
6. Tablica malowana farbą proszkową na kolor RAL7035 inny kolor obudowy do uzgodnienia.

10	Rama z ceownika		1200x50x270	Bekazet	1 szt.
9	Płyta montażowa			Bekazet	3 szt.
8	Przewód instalacyjny	DY6	450/750V	Tele-Fonika	66 mb.
7	Okienko	OL-80		Elprod	12 szt.
6	Izolator	SW-4	1kV, M10	Elprod	8 szt.
5	Płaskownik miedziany	M1E-30x4	nieocynowany	Metall-Expres	1,5 kg
4	Gniazdo bezpiecznikowe	KOIII-25A	230/400V, 25A	Elmaro	11 szt.
3	Tablica licznikowa	T-3F-b/z 10.5	230/400V	Elektro-Plast	11 szt.
2	Obudowa Bekazet	B01-00110	600x650x270	Bekazet	2 szt.
1	Obudowa Bekazet	B01-00026	300x400x270	Bekazet	12 szt.
L.p.	Nazwa elementu	Typ elementu	Dane techn.	Producent	Ilość

Bekazet
od 1984

Zamawianie rozdzielnic:

PPHU Bekazet Bąk Keller Sp.j.
70-786 Szczecin, Polska
ul. Maciejowicka 36BCE
tel. +48 91 462 62 65 w.17,19
fax +48 91 462 62 65 w.25
e-mail: produkcja@bekazet.pl

Zestaw licznikowy typu ZL-11xTL1F wykonanie 01

Nr kat. B50-00851

Karta katalog. nr 42

Widok elewacji

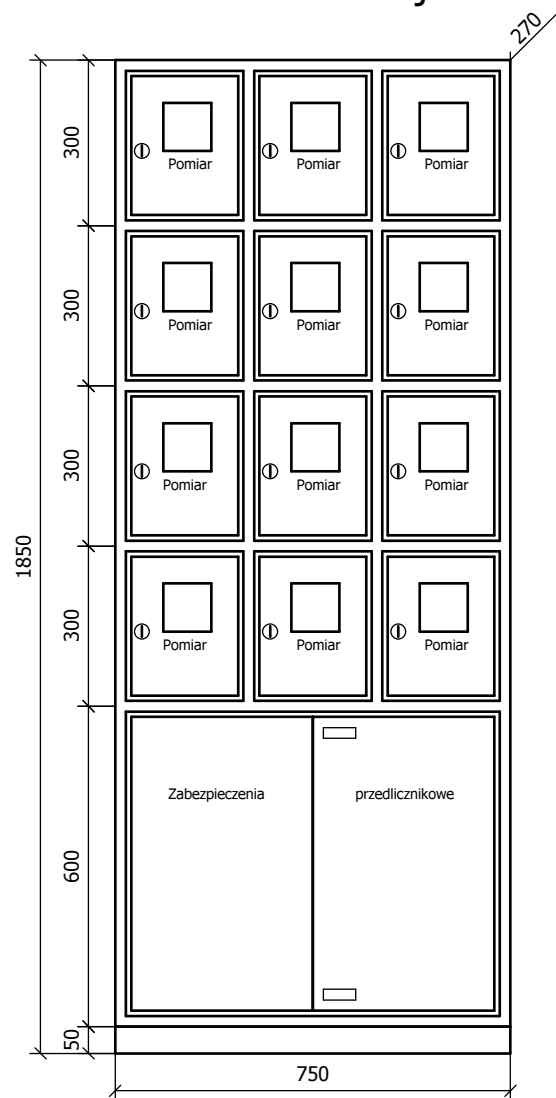

Widok po otwarciu drzwi

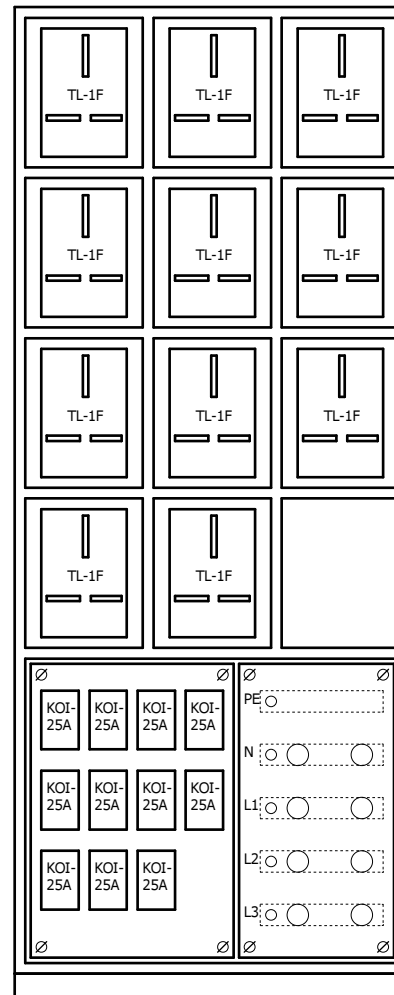

Uwagi:

1. Tablica wykonana zgodnie z wymaganiami Enea Operator.
2. Tablica bez ścianki tylnej do montażu przyściennego, cokół z ceownika o wys. 50mm w komplecie.
3. Uchwyty do mocowania tablicy wewnętrzne lub zewnętrzne (do uzgodnienia).
4. Drzwiczki lewe lub prawe (do uzgodnienia).
5. W standardzie zamki typu A z szyldem Dz prod. ELRAF (możliwość zamknięcia na kłódkę) lub zamki krzywkowe typu Z-1206 z kodem klucza 827 prod. ROZTOCZE, EURO-BOX, inny typ zamka do uzgodnienia.
6. Tablica malowana farbą proszkową na kolor RAL7035 inny kolor obudowy do uzgodnienia.

10	Rama z ceownika		750x50x270	Bekazet	1 szt.
9	Płyta montażowa			Bekazet	2 szt.
8	Przewód instalacyjny	DY6	450/750V	Tele-Fonika	44 mb.
7	Okienko	OL-80		Elprod	12 szt.
6	Izolator	SW-4	1kV, M10	Elprod	8 szt.
5	Płaskownik miedziany	M1E-30x4	nieocynowany	Metall-Expres	1,5 kg
4	Gniazdo bezpiecznikowe	KOI-25A	230/400V, 25A	Elmaro	11 szt.
3	Tablica licznikowa	T-1F-b/z 10.6	230/400V	Elektro-Plast	11 szt.
2	Obudowa Bekazet	B01-00039	375x600x270	Bekazet	2 szt.
1	Obudowa Bekazet	B01-00017	250x300x270	Bekazet	12 szt.
L.p.	Nazwa elementu	Typ elementu	Dane techn.	Producent	Ilość

Bekazet
od 1984

Zamawianie rozdzielnic:

PPHU Bekazet Bąk Keller Sp.j.
70-786 Szczecin, Polska
ul. Maciejowicka 36BCE
tel. +48 91 462 62 65 w.17,19
fax +48 91 462 62 65 w.25
e-mail: produkcja@bekazet.pl

Zestaw licznikowy typu ZL-11xTL3F wykonanie 02

Nr kat. B50-00852

Karta katalog. nr 43

Tablice mieszkaniowe

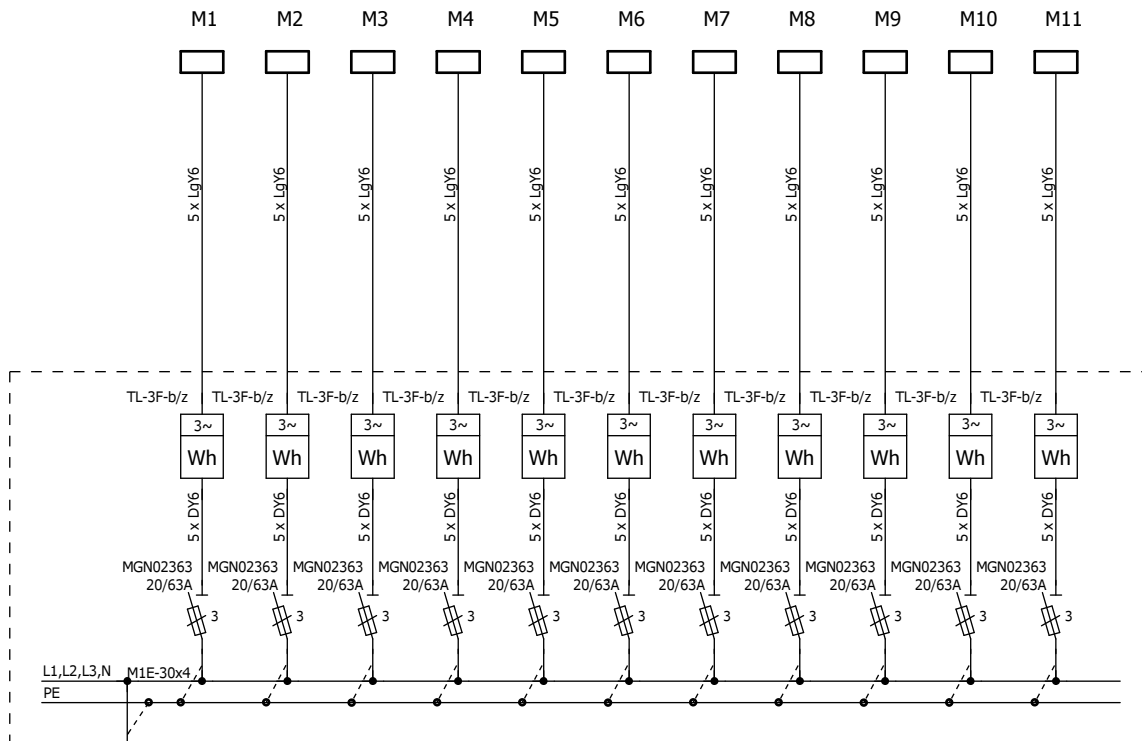

Podstawowe dane techniczne:

Napięcie znam. pracy	- 400/230V
Napięcie znam. izolacji	- 690V
Układ sieci	- TN-S
Stopień ochrony	- IP30
Klasa ochronności	- I
Rodzaj ochrony dodatkowej	- szybkie wyłączenie w układzie TN-S
Maksymalny przekrój przewodów WLZ	- 10 mm ²
Warunki montażu	- montaż przyścienny lub wewnątrz

Zasilanie

od 1984
Bekazet

Zamawianie rozdzielnic:

PPHU Bekazet Bąk Keller Sp.j.
70-786 Szczecin, Polska
ul. Maciejowicka 36BCE
tel. +48 91 462 62 65 w.17,19
fax +48 91 462 62 65 w.25
e-mail: produkcja@bekazet.pl

Zestaw licznikowy typu ZL-11xTL3F wykonanie 02

Nr kat. B50-00852

Karta katalog. nr 43

Widok elewacji

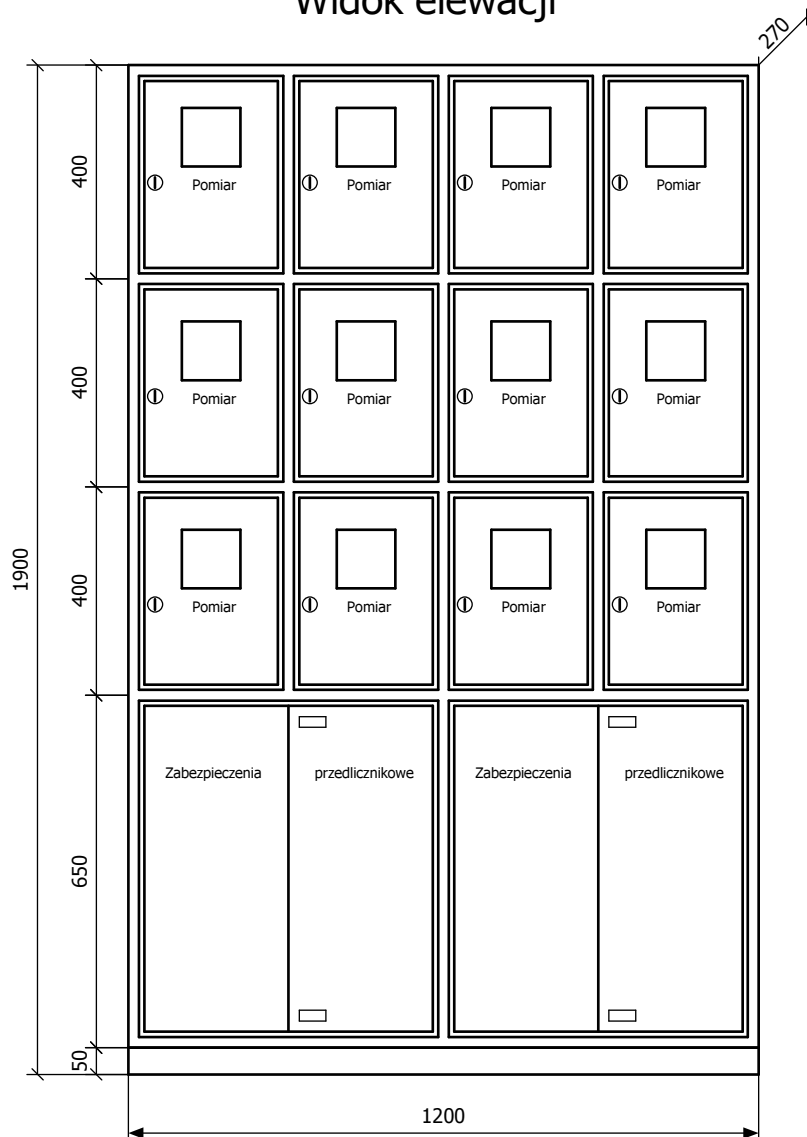

Widok po otwarciu drzwi

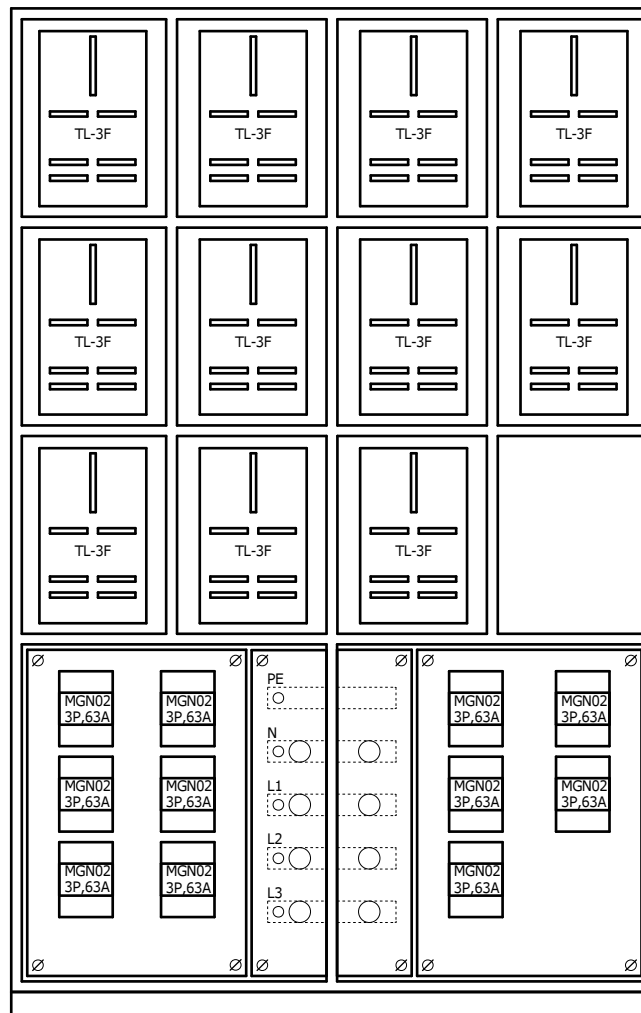

Uwagi:

1. Tablica wykonana zgodnie z wymaganiami Enea Operator.
2. Tablica bez ścianki tylnej do montażu przyściennego, cokolwiek z ceownika o wys. 50mm w komplecie.
3. Uchwyty do mocowania tablicy wewnętrzne lub zewnętrzne (do uzgodnienia).
4. Drzwiczki lewe lub prawe (do uzgodnienia).
5. W standardzie zamki typu A z szyldem Dz prod. ELRAF (możliwość zamknięcia na kłódkę) lub zamki krzywkowe typu Z-1206 z kodem klucza 827 prod. ROZTOCZE, EURO-BOX, inny typ zamka do uzgodnienia.
6. Tablica malowana farbą proszkową na kolor RAL7035 inny kolor obudowy do uzgodnienia.

11	Rama z ceownika		1200x50x270	Bekazet	1 szt.
10	Płyta montażowa			Bekazet	3 szt.
9	Przewód instalacyjny	DY6	450/750V	Tele-Fonika	66 mb.
8	Okienko	OL-80		Elprod	12 szt.
7	Izolator	SW-4	1kV, M10	Elprod	8 szt.
6	Płaskownik miedziany	M1E-30x4	nieocynowany	Metall-Expres	1,5 kg
5	Rozłącznik bezpiecznikowy	MGN02363	63A, 3P	Schneider El.	11 szt.
4	Obudowa bezpiecznikowa	OB-5	5-modułowa	Karlik	11 szt.
3	Tablica licznikowa	T-3F-b/z 10.5	230/400V	Elektro-Plast	11 szt.
2	Obudowa Bekazet	B01-00110	600x650x270	Bekazet	2 szt.
1	Obudowa Bekazet	B01-00026	300x400x270	Bekazet	12 szt.
L.p.	Nazwa elementu	Typ elementu	Dane techn.	Producent	Ilość

Bekazet
od 1984

Zamawianie rozdzielnic:

PPHU Bekazet Bąk Keller Sp.j.
70-786 Szczecin, Polska
ul. Maciejowicka 36BCE
tel. +48 91 462 62 65 w.17,19
fax +48 91 462 62 65 w.25
e-mail: produkcja@bekazet.pl

Zestaw licznikowy typu ZL-11xTL1F wykonanie 02

Nr kat. B50-00853

Karta katalog. nr 44

Tablice mieszkaniowe

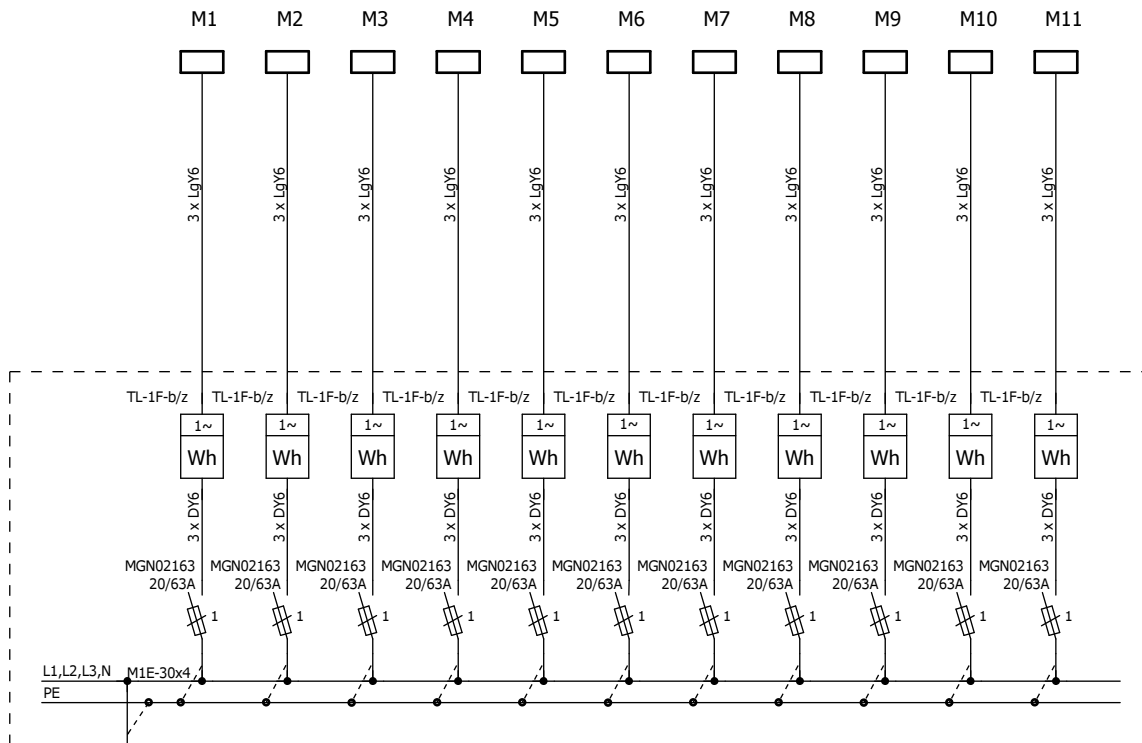

Podstawowe dane techniczne:

Napięcie znam. pracy	- 400/230V
Napięcie znam. izolacji	- 690V
Układ sieci	- TN-S
Stopień ochrony	- IP30
Klasa ochronności	- I
Rodzaj ochrony dodatkowej	- szybkie wyłączenie w układzie TN-S
Maksymalny przekrój przewodów WLZ	- 10 mm ²
Warunki montażu	- montaż przyścienny lub wnątkowy



Zamawianie rozdzielnic:

PPHU Bekazet Bąk Keller Sp.j.
 70-786 Szczecin, Polska
 ul. Maciejowicka 36BCE
 tel. +48 91 462 62 65 w.17,19
 fax +48 91 462 62 65 w.25
 e-mail: produkcja@bekazet.pl

Zestaw licznikowy typu ZL-11xTL1F wykonanie 02

Nr kat. B50-00853

Karta katalog. nr 44

Widok elewacji

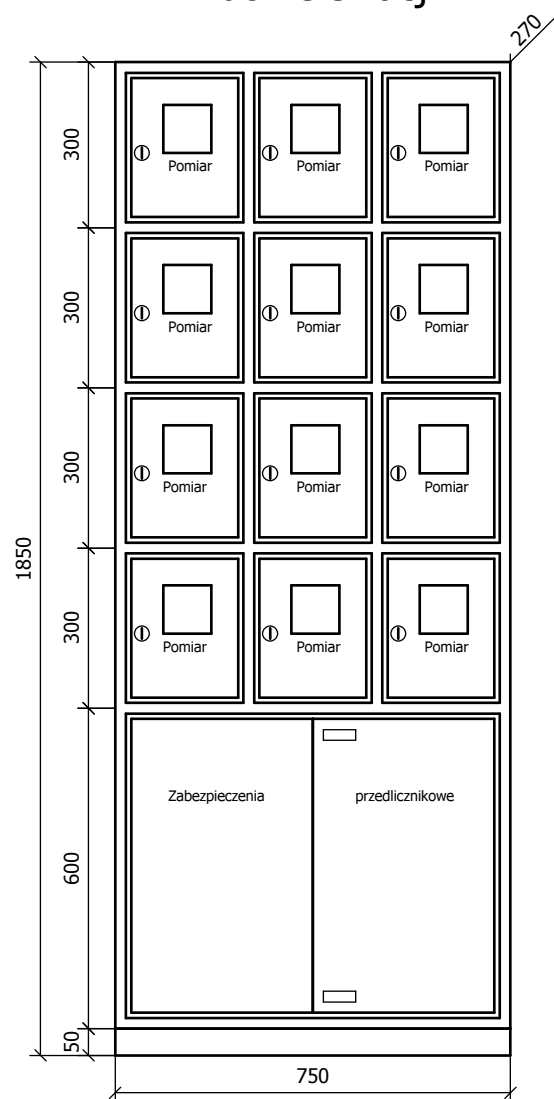

Widok po otwarciu drzwi

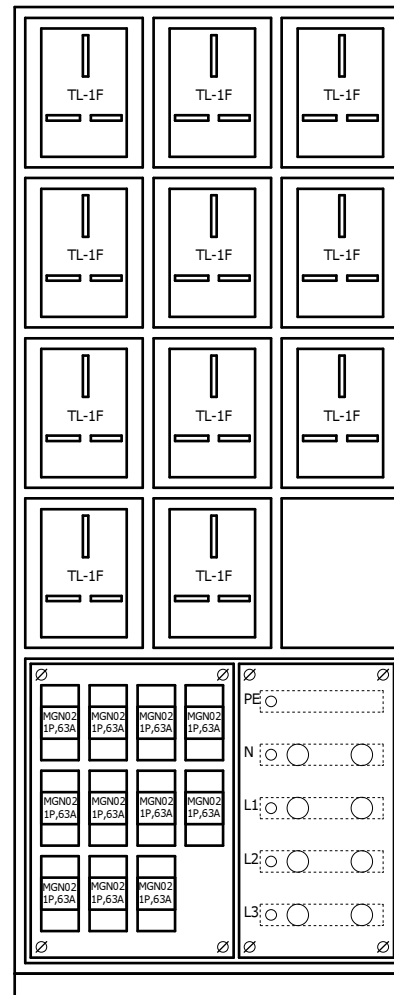

Uwagi:

1. Tablica wykonana zgodnie z wymaganiami Enea Operator.
2. Tablica bez ścianki tylnej do montażu przyściennego, cokół z ceownika o wys. 50mm w komplecie.
3. Uchwyty do mocowania tablicy wewnętrzne lub zewnętrzne (do uzgodnienia).
4. Drzwiczki lewe lub prawe (do uzgodnienia).
5. W standardzie zamki typu A z szyldem Dz prod. ELRAF (możliwość zamknięcia na kłódkę) lub zamki krzywkowe typu Z-1206 z kodem klucza 827 prod. ROZTOCZE, EURO-BOX, inny typ zamka do uzgodnienia.
6. Tablica malowana farbą proszkową na kolor RAL7035 inny kolor obudowy do uzgodnienia.

11	Rama z ceownika		750x50x270	Bekazet	1 szt.
10	Płyta montażowa			Bekazet	2 szt.
9	Przewód instalacyjny	DY6	450/750V	Tele-Fonika	44 mb.
8	Okienko	OL-80		Elprod	12 szt.
7	Izolator	SW-4	1kV, M10	Elprod	8 szt.
6	Płaskownik miedziany	M1E-30x4	nieocynowany	Metall-Expres	1,5 kg
5	Rozłącznik bezpiecznikowy	MGN02163	63A, 1P	Schneider El.	11 szt.
4	Obudowa bezpiecznikowa	OB-3	3-modułowa	Karlik	11 szt.
3	Tablica licznikowa	T-1F-b/z 10.6	230/400V	Elektro-Plast	11 szt.
2	Obudowa Bekazet	B01-00039	375x600x270	Bekazet	2 szt.
1	Obudowa Bekazet	B01-00017	250x300x270	Bekazet	12 szt.
L.p.	Nazwa elementu	Typ elementu	Dane techn.	Producent	Ilość

Bekazet
od 1984

Zamawianie rozdzielnic:

PPHU Bekazet Bąk Keller Sp.j.
70-786 Szczecin, Polska
ul. Maciejowicka 36BCE
tel. +48 91 462 62 65 w.17,19
fax +48 91 462 62 65 w.25
e-mail: produkcja@bekazet.pl

Zestaw licznikowy typu ZL-12xTL3F wykonanie 01

Nr kat. B50-00855-B

Karta katalog. nr 45

Tablice mieszkaniowe

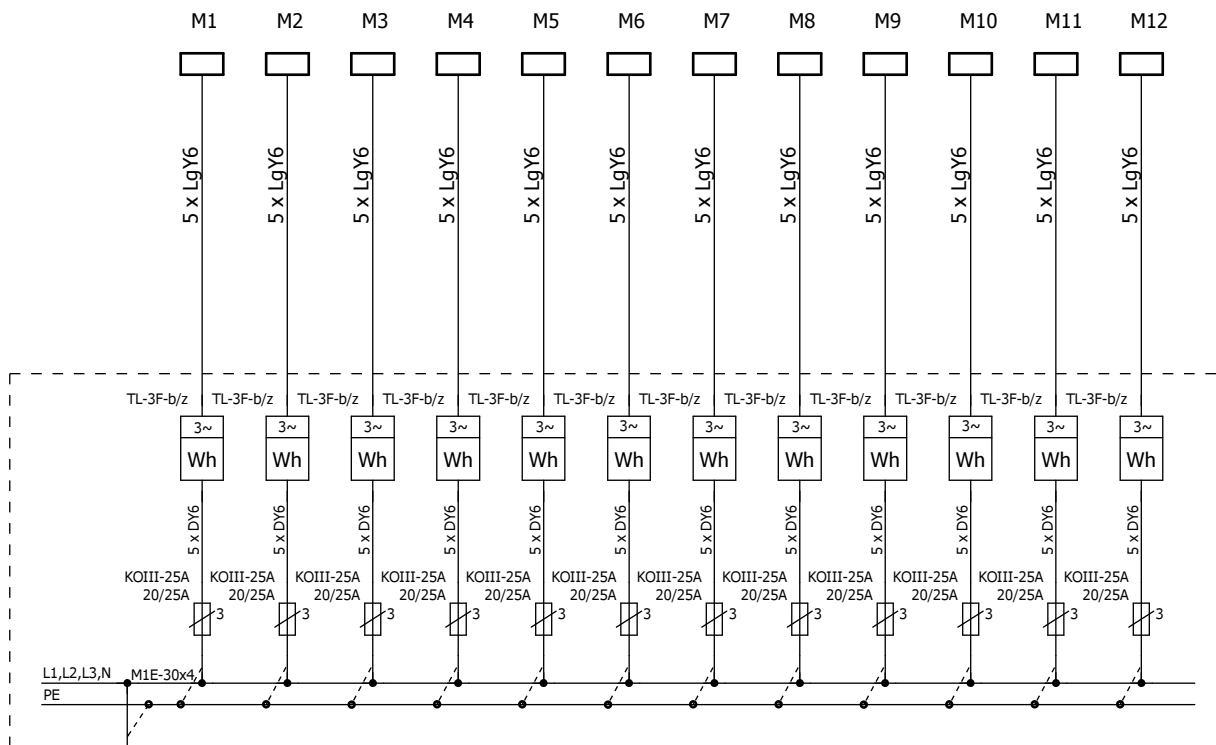

Podstawowe dane techniczne:

Napięcie znam. pracy	- 400/230V
Napięcie znam. izolacji	- 690V
Układ sieci	- TN-S
Stopień ochrony	- IP30
Klasa ochronności	- I
Rodzaj ochrony dodatkowej	- szybkie wyłączenie w układzie TN-S
Maksymalny przekrój przewodów WLZ	- 10 mm ²
Warunki montażu	- montaż przyścienny lub wnątkowy

Zasilanie

od 1984
Bekazet

Zamawianie rozdzielnic:

PPHU Bekazet Bąk Keller Sp.j.
70-786 Szczecin, Polska
ul. Maciejowicka 36BCE
tel. +48 91 462 62 65 w.17,19
fax +48 91 462 62 65 w.25
e-mail: produkcja@bekazet.pl

Zestaw licznikowy typu ZL-12xTL3F wykonanie 01

Nr kat. B50-00855-B

Karta katalog. nr 45

Widok elewacji

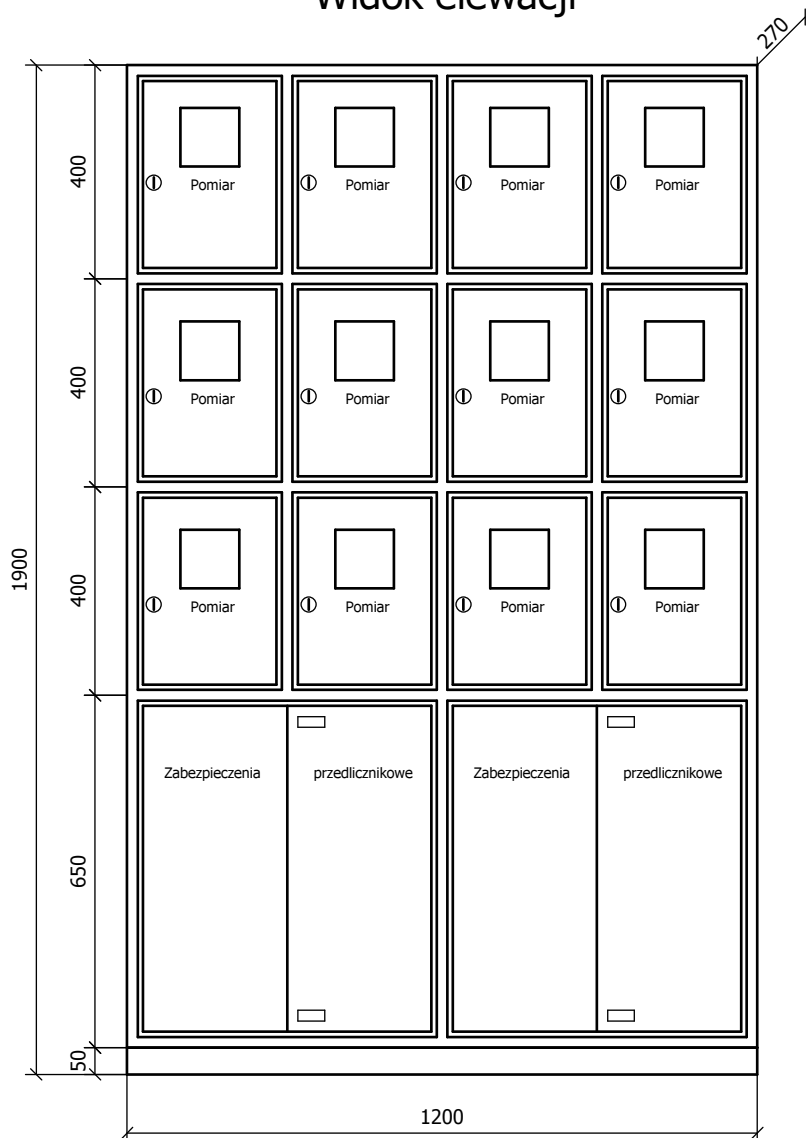

Widok po otwarciu drzwi

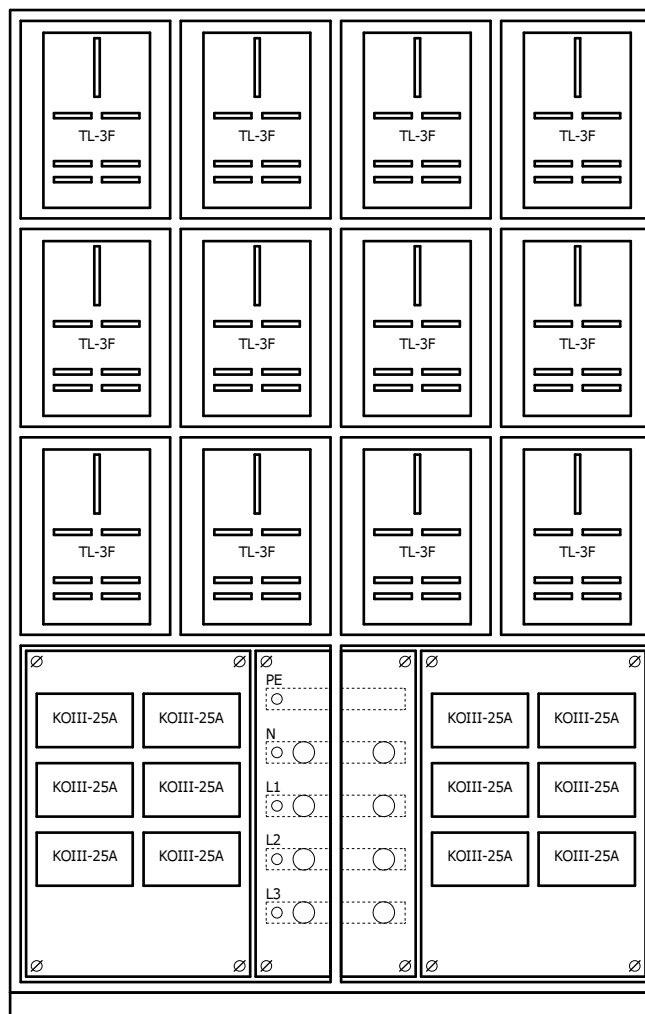

Uwagi:

1. Tablica wykonana zgodnie z wymaganiami Enea Operator.
2. Tablica bez ścianki tylnej do montażu przyściennego, cokoł z ceownika o wys. 50mm w komplecie.
3. Uchwyty do mocowania tablicy wewnętrzne lub zewnętrzne (do uzgodnienia).
4. Drzwiczki lewe lub prawe (do uzgodnienia).
5. W standardzie zamki typu A z szyldem Dz prod. ELRAF (możliwość zamknięcia na kłódkę) lub zamki krzywkowe typu Z-1206 z kodem klucza 827 prod. ROZTOCZE, EURO-BOX, inny typ zamka do uzgodnienia.
6. Tablica malowana farbą proszkową na kolor RAL7035 inny kolor obudowy do uzgodnienia.

10	Rama z ceownika		1200x50x270	Bekazet	1 szt.
9	Płyta montażowa			Bekazet	3 szt.
8	Przewód instalacyjny	DY6	450/750V	Tele-Fonika	72 mb.
7	Okienko	OL-80		Elprod	12 szt.
6	Izolator	SW-4	1kV, M10	Elprod	8 szt.
5	Płaskownik miedziany	M1E-30x4	nieocynowany	Metall-Expres	1,5 kg
4	Gniazdo bezpiecznikowe	KOIII-25A	230/400V, 25A	Elmaro	12 szt.
3	Tablica licznikowa	T-3F-b/z 10.5	230/400V	Elektro-Plast	12 szt.
2	Obudowa Bekazet	B01-00110	600x650x270	Bekazet	2 szt.
1	Obudowa Bekazet	B01-00026	300x400x270	Bekazet	12 szt.
L.p.	Nazwa elementu	Typ elementu	Dane techn.	Producent	Ilość

Bekazet
od 1984

Zamawianie rozdzielnic:

PPHU Bekazet Bąk Keller Sp.j.
70-786 Szczecin, Polska
ul. Maciejowicka 36BCE
tel. +48 91 462 62 65 w.17,19
fax +48 91 462 62 65 w.25
e-mail: produkcja@bekazet.pl

Zestaw licznikowy typu ZL-12xTL1F wykonanie 01

Nr kat. B50-00856

Karta katalog. nr 46

Tablice mieszkaniowe

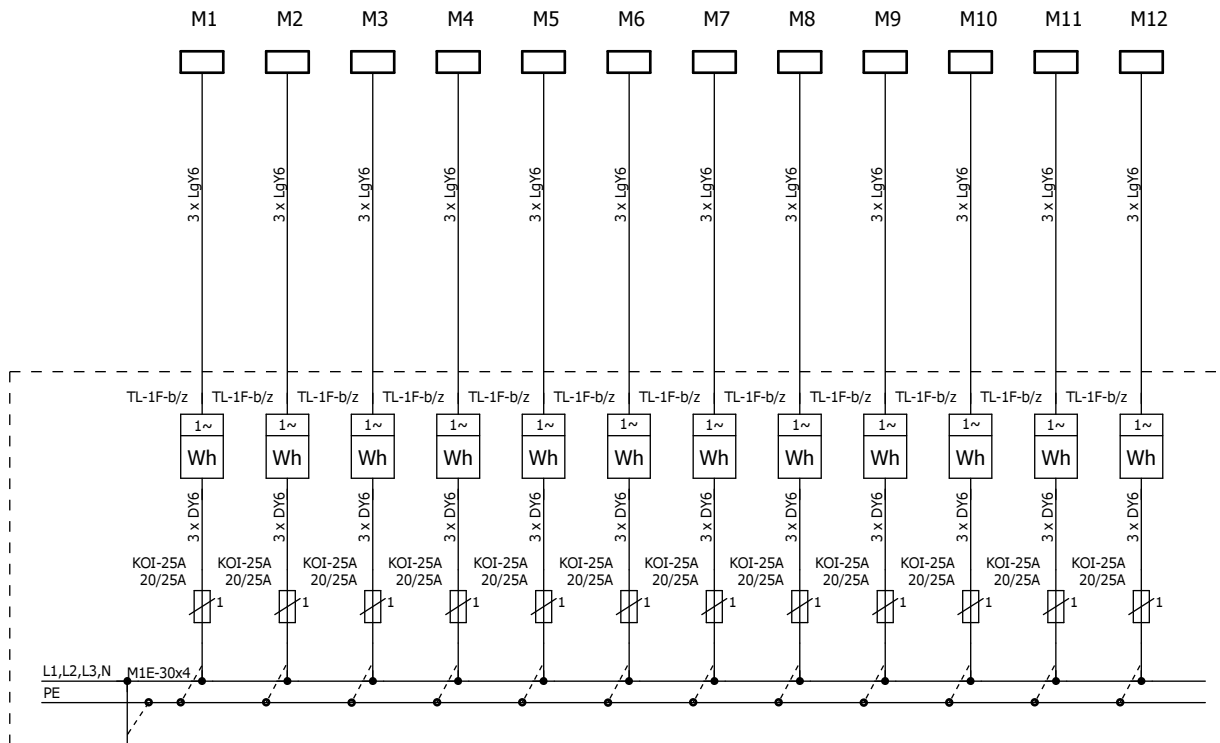

Podstawowe dane techniczne:

Napięcie znam. pracy	- 400/230V
Napięcie znam. izolacji	- 690V
Układ sieci	- TN-S
Stopień ochrony	- IP30
Klasa ochronności	- I
Rodzaj ochrony dodatkowej	- szybkie wyłączenie w układzie TN-S
Maksymalny przekrój przewodów WLZ	- 10 mm ²
Warunki montażu	- montaż przyścienny lub wnątkowy

Zasilanie

od 1984
Bekazet

Zamawianie rozdzielnic:

PPHU Bekazet Bąk Keller Sp.j.
70-786 Szczecin, Polska
ul. Maciejowicka 36BCE
tel. +48 91 462 62 65 w.17,19
fax +48 91 462 62 65 w.25
e-mail: produkcja@bekazet.pl

Zestaw licznikowy typu ZL-12xTL1F wykonanie 01

Nr kat. B50-00856

Karta katalog. nr 46

Widok elewacji

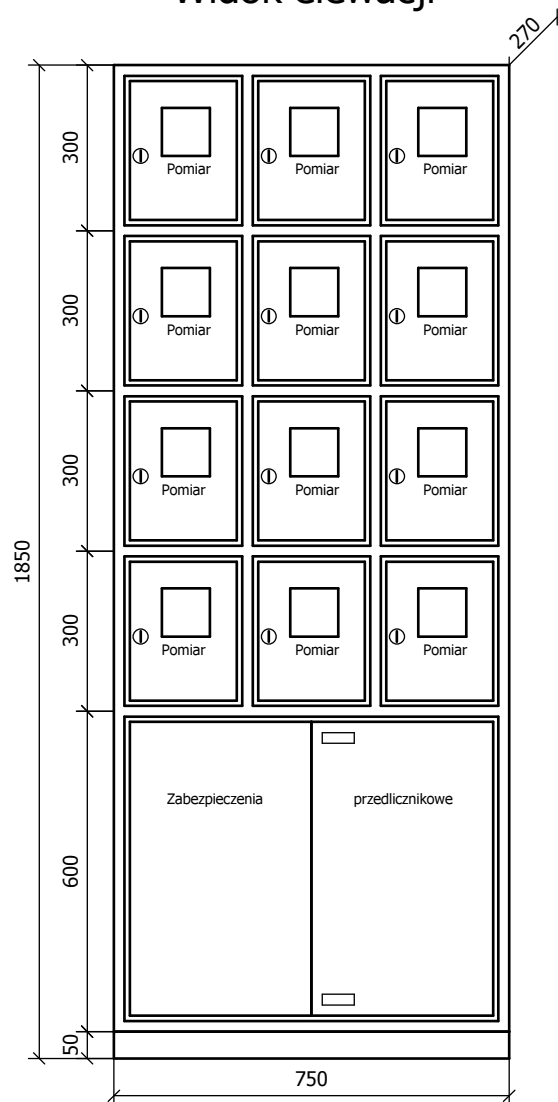

Widok po otwarciu drzwi

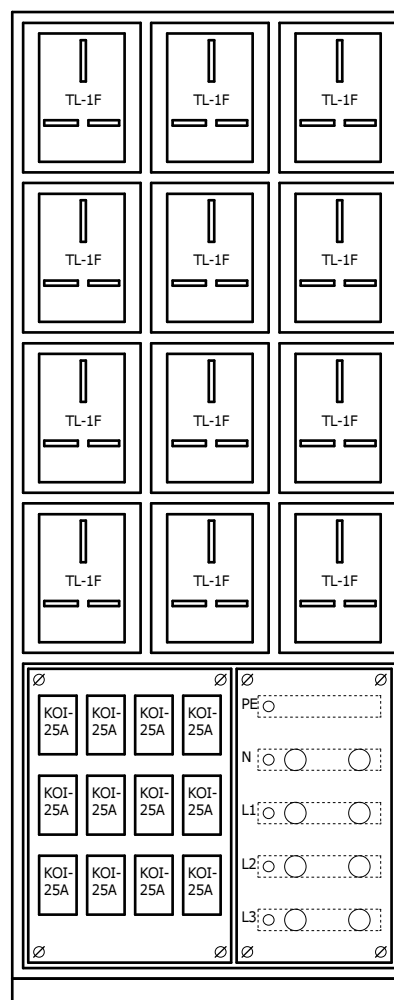

Uwagi:

1. Tablica wykonana zgodnie z wymaganiami Enea Operator.
2. Tablica bez ścianki tylnej do montażu przyściennego, cokół z ceownika o wys. 50mm w komplecie.
3. Uchwyty do mocowania tablicy wewnętrzne lub zewnętrzne (do uzgodnienia).
4. Drzwiczki lewe lub prawe (do uzgodnienia).
5. W standardzie zamki typu A z szyldem Dz prod. ELRAF (możliwość zamknięcia na kłódkę) lub zamki krzywkowe typu Z-1206 z kodem klucza 827 prod. ROZTOCZE, EURO-BOX, inny typ zamka do uzgodnienia.
6. Tablica malowana farbą proszkową na kolor RAL7035 inny kolor obudowy do uzgodnienia.

10	Rama z ceownika		750x50x270	Bekazet	1 szt.
9	Płyta montażowa			Bekazet	2 szt.
8	Przewód instalacyjny	DY6	450/750V	Tele-Fonika	48 mb.
7	Okienko	OL-80		Elprod	12 szt.
6	Izolator	SW-4	1kV, M10	Elprod	8 szt.
5	Płaskownik miedziany	M1E-30x4	nieocynowany	Metall-Expres	1,5 kg
4	Gniazdo bezpiecznikowe	KOI-25A	230/400V, 25A	Elmaro	12 szt.
3	Tablica licznikowa	T-1F-b/z 10.6	230/400V	Elektro-Plast	12 szt.
2	Obudowa Bekazet	B01-00039	375x600x270	Bekazet	2 szt.
1	Obudowa Bekazet	B01-00017	250x300x270	Bekazet	12 szt.
L.p.	Nazwa elementu	Typ elementu	Dane techn.	Producent	Ilość

Bekazet
od 1984

Zamawianie rozdzielnic:

PPHU Bekazet Bąk Keller Sp.j.
70-786 Szczecin, Polska
ul. Maciejowicka 36BCE
tel. +48 91 462 62 65 w.17,19
fax +48 91 462 62 65 w.25
e-mail: produkcja@bekazet.pl

Zestaw licznikowy typu ZL-12xTL3F wykonanie 02

Nr kat. B50-00857

Karta katalog. nr 47

Tablice mieszkaniowe

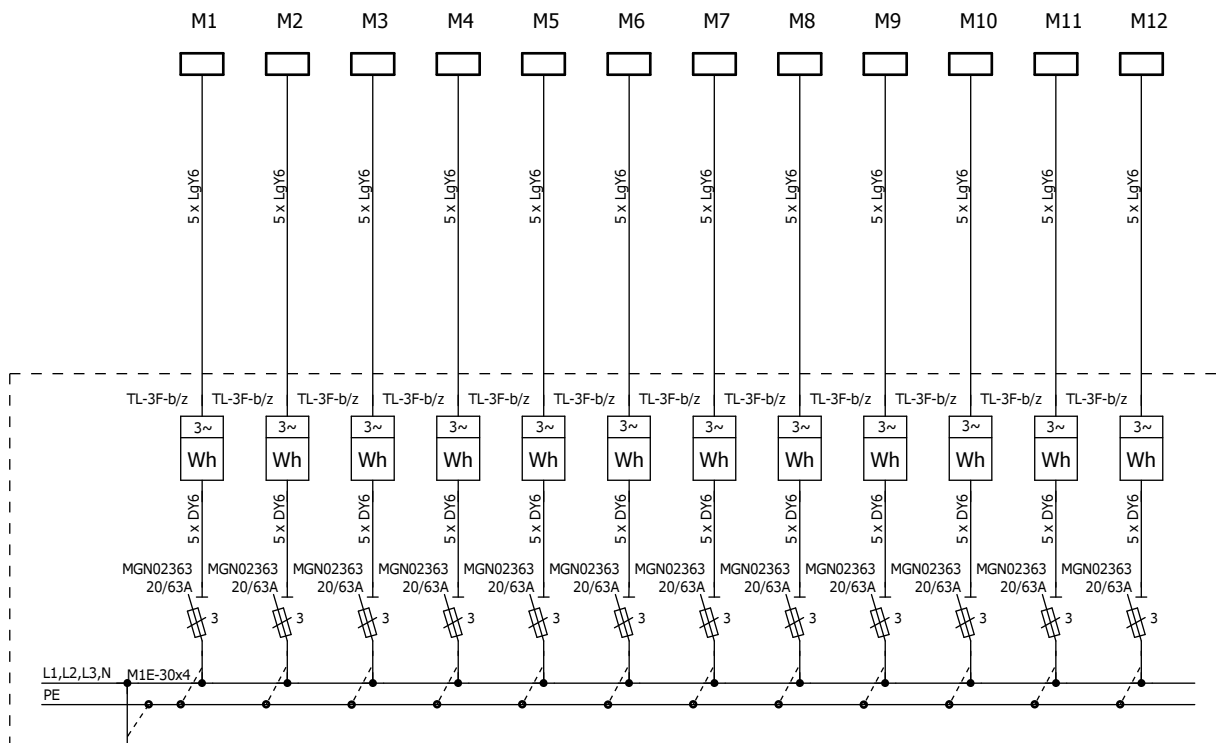

Podstawowe dane techniczne:

Napięcie znam. pracy	- 400/230V
Napięcie znam. izolacji	- 690V
Układ sieci	- TN-S
Stopień ochrony	- IP30
Klasa ochronności	- I
Rodzaj ochrony dodatkowej	- szybkie wyłączenie w układzie TN-S
Maksymalny przekrój przewodów WLZ	- 10 mm ²
Warunki montażu	- montaż przyścienny lub wewnątrz

od 1984
Bekazet

Zamawianie rozdzielnic:

PPHU Bekazet Bąk Keller Sp.j.
70-786 Szczecin, Polska
ul. Maciejowicka 36BCE
tel. +48 91 462 62 65 w.17,19
fax +48 91 462 62 65 w.25
e-mail: produkcja@bekazet.pl

Zestaw licznikowy typu ZL-12xTL3F wykonanie 02

Nr kat. B50-00857

Karta katalog. nr 47

Widok elewacji

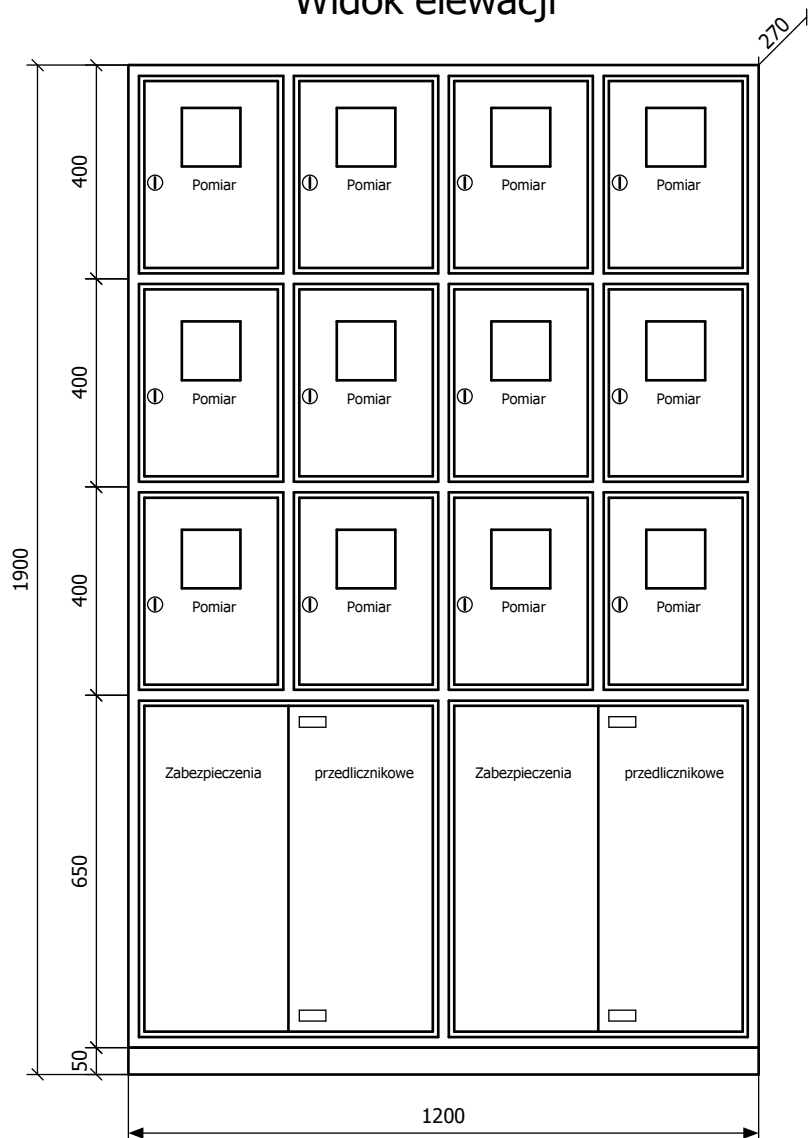

Widok po otwarciu drzwi

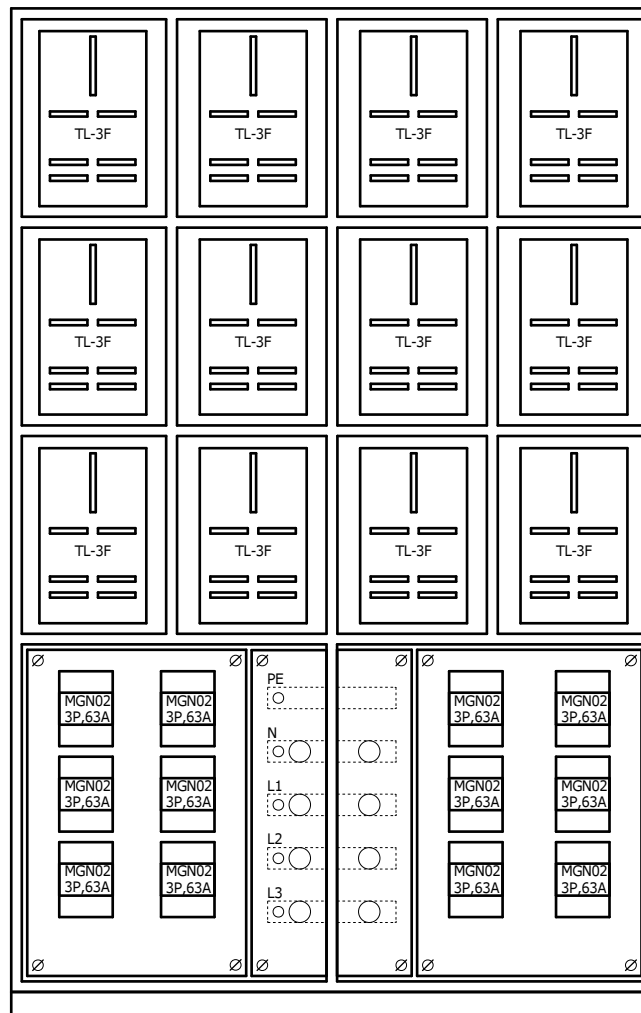

Uwagi:

1. Tablica wykonana zgodnie z wymaganiami Enea Operator.
2. Tablica bez ścianki tylnej do montażu przyściennego, cokolwiek ceownika o wys. 50mm w komplecie.
3. Uchwyty do mocowania tablicy wewnętrzne lub zewnętrzne (do uzgodnienia).
4. Drzwiczki lewe lub prawe (do uzgodnienia).
5. W standardzie zamki typu A z szyldem Dz prod. ELRAF (możliwość zamknięcia na kłódkę) lub zamki krzywkowe typu Z-1206 z kodem klucza 827 prod. ROZTOCZE, EURO-BOX, inny typ zamka do uzgodnienia.
6. Tablica malowana farbą proszkową na kolor RAL7035 inny kolor obudowy do uzgodnienia.

11	Rama z ceownika		1200x50x270	Bekazet	1 szt.
10	Płyta montażowa			Bekazet	3 szt.
9	Przewód instalacyjny	DY6	450/750V	Tele-Fonika	72 mb.
8	Okienko	OL-80		Elprod	12 szt.
7	Izolator	SW-4	1kV, M10	Elprod	8 szt.
6	Płaskownik miedziany	M1E-30x4	nieocynowany	Metall-Expres	1,5 kg
5	Rozłącznik bezpiecznikowy	MGN02363	63A, 3P	Schneider El.	12 szt.
4	Obudowa bezpiecznikowa	OB-5	5-modułowa	Karlik	12 szt.
3	Tablica licznikowa	T-3F-b/z 10.5	230/400V	Elektro-Plast	12 szt.
2	Obudowa Bekazet	B01-00110	600x650x270	Bekazet	2 szt.
1	Obudowa Bekazet	B01-00026	300x400x270	Bekazet	12 szt.
L.p.	Nazwa elementu	Typ elementu	Dane techn.	Producent	Ilość

Bekazet
od 1984

Zamawianie rozdzielnic:

PPHU Bekazet Bąk Keller Sp.j.
70-786 Szczecin, Polska
ul. Maciejowicka 36BCE
tel. +48 91 462 62 65 w.17,19
fax +48 91 462 62 65 w.25
e-mail: produkcja@bekazet.pl

Zestaw licznikowy typu ZL-12xTL1F wykonanie 02

Nr kat. B50-00858

Karta katalog. nr 48

Tablice mieszkaniowe

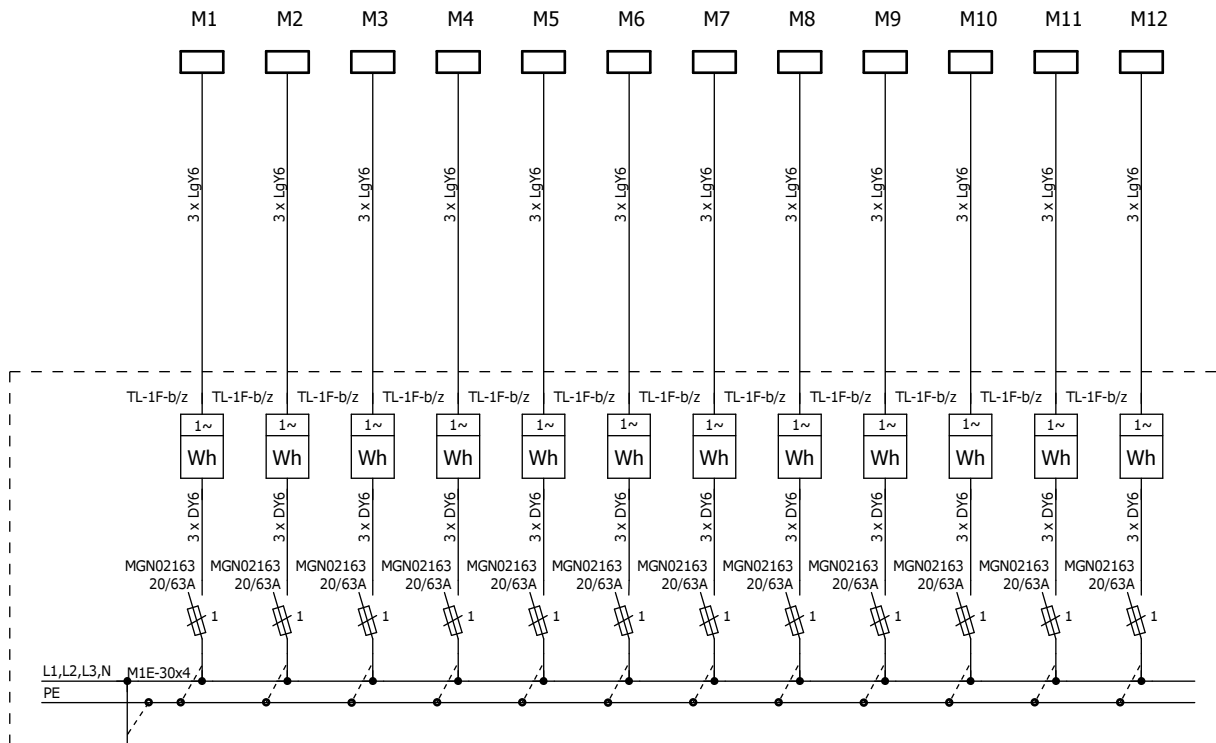

Podstawowe dane techniczne:

Napięcie znam. pracy	- 400/230V
Napięcie znam. izolacji	- 690V
Układ sieci	- TN-S
Stopień ochrony	- IP30
Klasa ochronności	- I
Rodzaj ochrony dodatkowej	- szybkie wyłączenie w układzie TN-S
Maksymalny przekrój przewodów WLZ	- 10 mm ²
Warunki montażu	- montaż przyścienny lub wewnątrz

Zasilanie

od 1984
Bekazet

Zamawianie rozdzielnic:

PPHU Bekazet Bąk Keller Sp.j.
70-786 Szczecin, Polska
ul. Maciejowicka 36BCE
tel. +48 91 462 62 65 w.17,19
fax +48 91 462 62 65 w.25
e-mail: produkcja@bekazet.pl

Zestaw licznikowy typu ZL-12xTL1F wykonanie 02

Nr kat. B50-00858

Karta katalog. nr 48

Widok elewacji

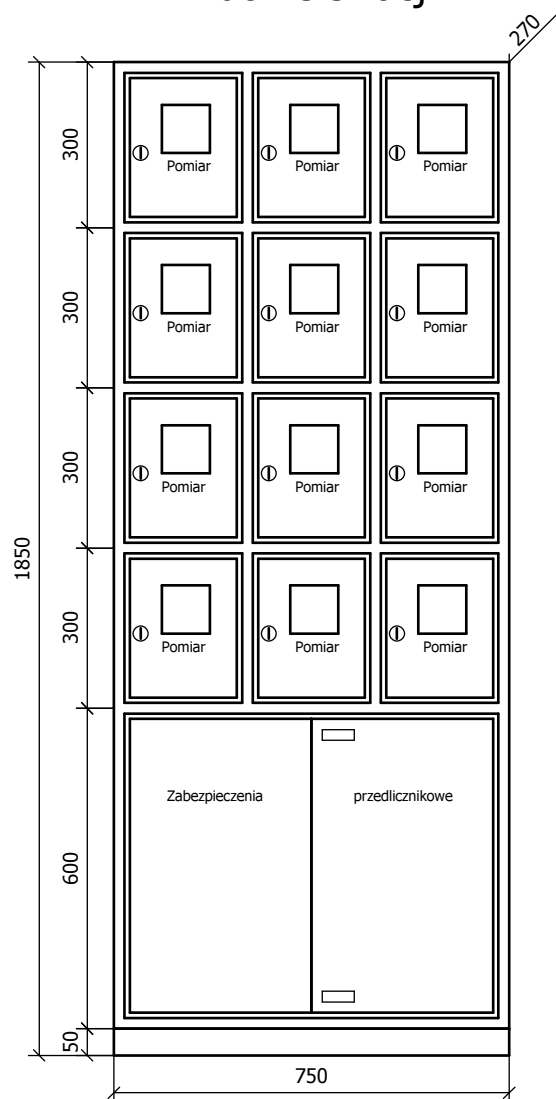

Widok po otwarciu drzwi

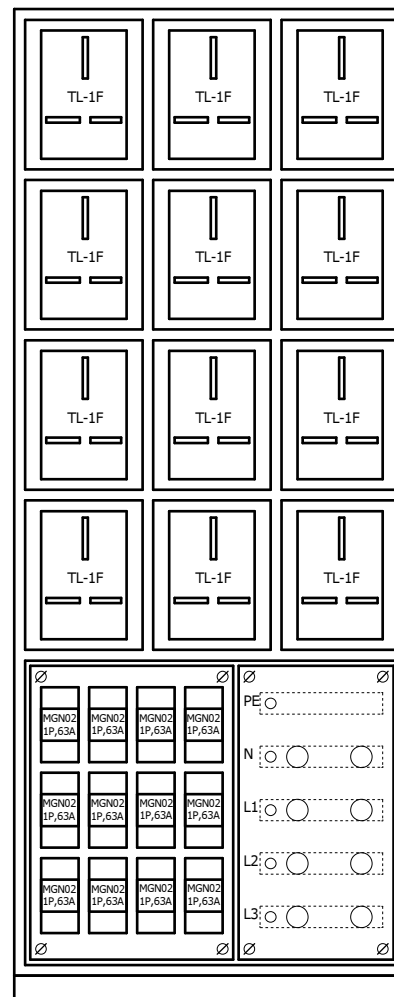

Uwagi:

1. Tablica wykonana zgodnie z wymaganiami Enea Operator.
2. Tablica bez ścianki tylnej do montażu przyściennego, cokół z ceownika o wys. 50mm w komplecie.
3. Uchwyty do mocowania tablicy wewnętrzne lub zewnętrzne (do uzgodnienia).
4. Drzwiczki lewe lub prawe (do uzgodnienia).
5. W standardzie zamki typu A z szyldem Dz prod. ELRAF (możliwość zamknięcia na kłódkę) lub zamki krzywkowe typu Z-1206 z kodem klucza 827 prod. ROZTOCZE, EURO-BOX, inny typ zamka do uzgodnienia.
6. Tablica malowana farbą proszkową na kolor RAL7035 inny kolor obudowy do uzgodnienia.

11	Rama z ceownika		750x50x270	Bekazet	1 szt.
10	Płyta montażowa			Bekazet	3 szt.
9	Przewód instalacyjny	DY6	450/750V	Tele-Fonika	48 mb.
8	Okienko	OL-80		Elprod	12 szt.
7	Izolator	SW-4	1kV, M10	Elprod	8 szt.
6	Płaskownik miedziany	M1E-30x4	nieocynowany	Metall-Expres	1,5 kg
5	Rozłącznik bezpiecznikowy	MGN02163	63A, 1P	Schneider El.	12 szt.
4	Obudowa bezpiecznikowa	OB-3	3-modułowa	Karlik	12 szt.
3	Tablica licznikowa	T-1F-b/z 10.6	230/400V	Elektro-Plast	12 szt.
2	Obudowa Bekazet	B01-00039	375x600x270	Bekazet	2 szt.
1	Obudowa Bekazet	B01-00017	250x300x270	Bekazet	12 szt.
L.p.	Nazwa elementu	Typ elementu	Dane techn.	Producent	Ilość

Bekazet
od 1984

Zamawianie rozdzielnic:

PPHU Bekazet Bąk Keller Sp.j.
70-786 Szczecin, Polska
ul. Maciejowicka 36BCE
tel. +48 91 462 62 65 w.17,19
fax +48 91 462 62 65 w.25
e-mail: produkcja@bekazet.pl

Zestaw licznikowy typu ZL-13xTL3F wykonanie 01

Nr kat. B50-00860-B

Karta katalog. nr 49

Tablice mieszkaniowe

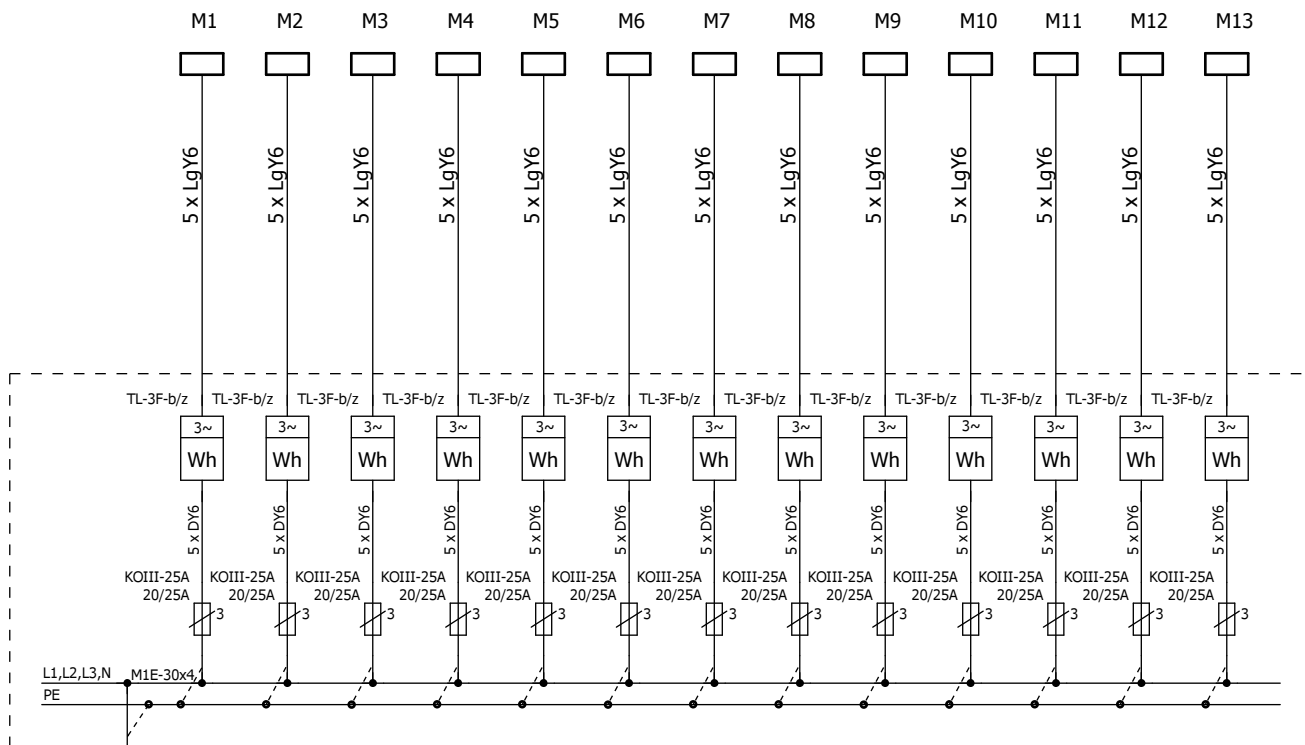

Podstawowe dane techniczne:

Napięcie znam. pracy	- 400/230V
Napięcie znam. izolacji	- 690V
Układ sieci	- TN-S
Stopień ochrony	- IP30
Klasa ochronności	- I
Rodzaj ochrony dodatkowej	- szybkie wyłączenie w układzie TN-S
Maksymalny przekrój przewodów WLZ	- 10 mm ²
Warunki montażu	- montaż przyścienny lub wnątkowy

Zasilanie

od 1984
Bekazet

Zamawianie rozdzielnic:

PPHU Bekazet Bąk Keller Sp.j.
70-786 Szczecin, Polska
ul. Maciejowicka 36BCE
tel. +48 91 462 62 65 w.17,19
fax +48 91 462 62 65 w.25
e-mail: produkcja@bekazet.pl

Zestaw licznikowy typu ZL-13xTL3F wykonanie 01

Nr kat. B50-00860-B

Karta katalog. nr 49

Widok elewacji

Widok po otwarciu drzwi

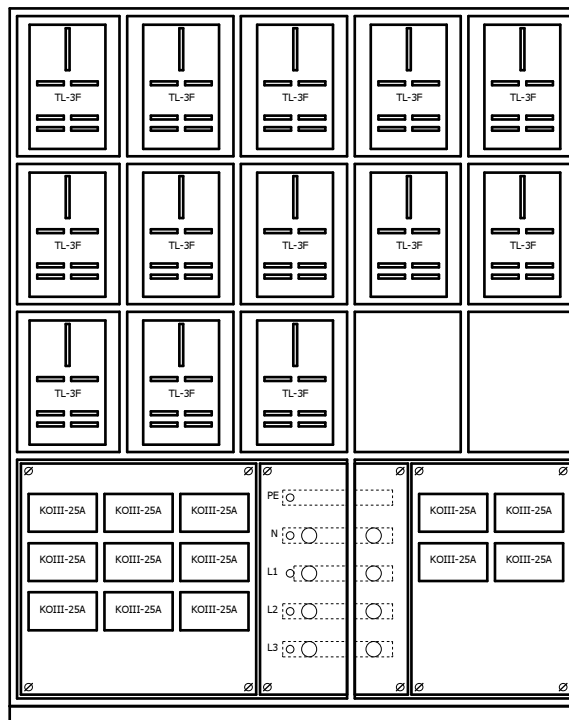
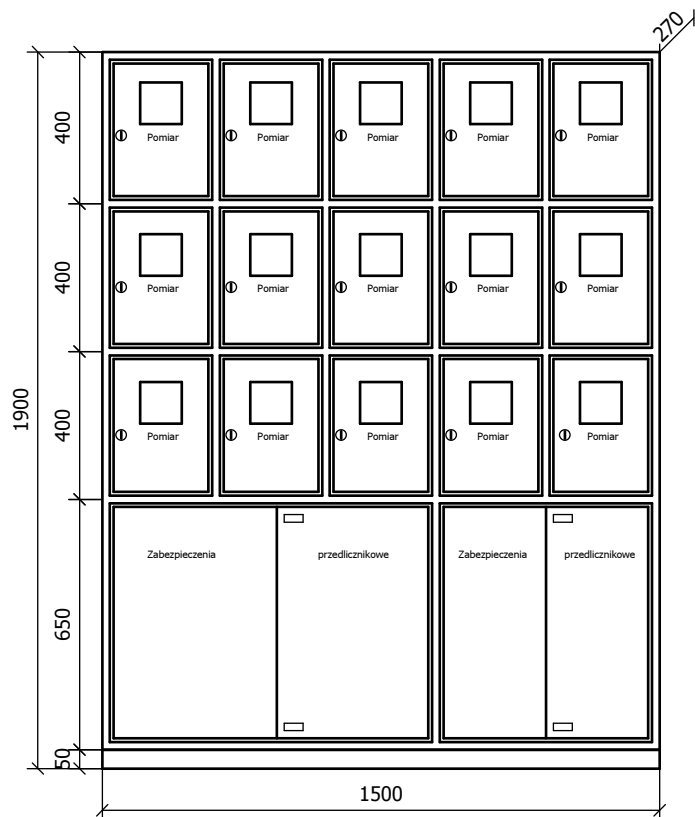

Uwagi:

1. Tablica wykonana zgodnie z wymaganiami Enea Operator.
2. Tablica bez ścianki tylnej do montażu przyściennego, cokół z ceownika o wys. 50mm w komplecie.
3. Uchwyty do mocowania tablicy wewnętrzne lub zewnętrzne (do uzgodnienia).
4. Drzwiczki lewe lub prawe (do uzgodnienia).
5. W standardzie zamki typu A z szyldem Dz prod. ELRAF (możliwość zamknięcia na kłódkę) lub zamki krzywkowe typu Z-1206 z kodem klucza 827 prod. ROZTOCZE, EURO-BOX, inny typ zamka do uzgodnienia.
6. Tablica malowana farbą proszkową na kolor RAL7035 inny kolor obudowy do uzgodnienia.

11	Rama z ceownika		1500x50x270	Bekazet	1 szt.
10	Płyta montażowa			Bekazet	3 szt.
9	Przewód instalacyjny	DY6	450/750V	Tele-Fonika	78 mb.
8	Okienko	OL-80		Elprod	15 szt.
7	Izolator	SW-4	1kV, M10	Elprod	8 szt.
6	Płaskownik miedziany	M1E-30x4	nieocynowany	Metall-Expres	1,5 kg
5	Gniazdo bezpiecznikowe	KOIII-25A	230/400V, 25A	Elmaro	13 szt.
4	Tablica licznikowa	T-3F-b/z 10.5	230/400V	Elektro-Plast	13 szt.
3	Obudowa Bekazet	B01-00110	600x650x270	Bekazet	3 szt.
2	Obudowa Bekazet	B01-00115	900x650x270	Bekazet	1 szt.
1	Obudowa Bekazet	B01-00026	300x400x270	Bekazet	15 szt.
L.p.	Nazwa elementu	Typ elementu	Dane techn.	Producent	Ilość

Bekazet
od 1984

Zamawianie rozdzielnic:

PPHU Bekazet Bąk Keller Sp.j.
70-786 Szczecin, Polska
ul. Maciejowicka 36BCE
tel. +48 91 462 62 65 w.17,19
fax +48 91 462 62 65 w.25
e-mail: produkcja@bekazet.pl

Zestaw licznikowy typu ZL-13xTL1F wykonanie 01

Nr kat. B50-00861

Karta katalog. nr 50

Tablice mieszkaniowe

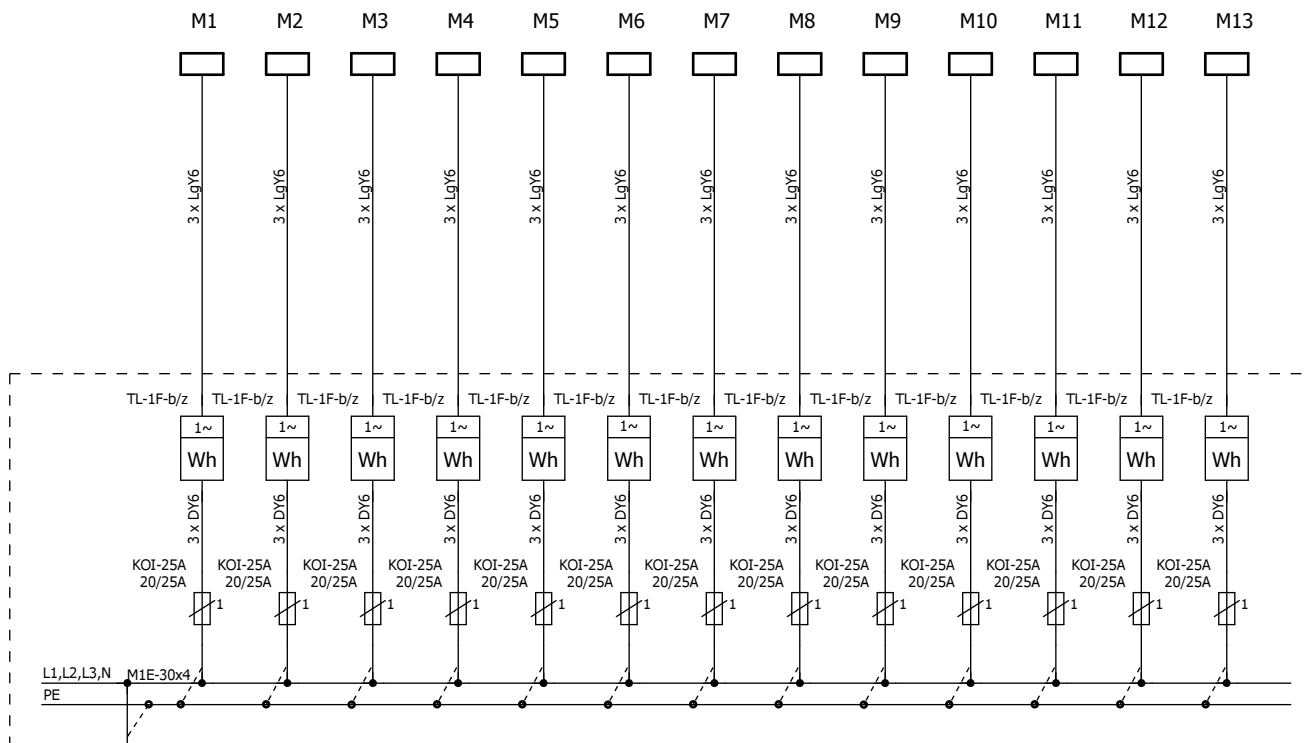

Podstawowe dane techniczne:

Napięcie znam. pracy	- 400/230V
Napięcie znam. izolacji	- 690V
Układ sieci	- TN-S
Stopień ochrony	- IP30
Klasa ochronności	- I
Rodzaj ochrony dodatkowej	- szybkie wyłączenie w układzie TN-S
Maksymalny przekrój przewodów WLZ	- 10 mm ²
Warunki montażu	- montaż przyścienny lub wnątkowy

Zasilanie

od 1984
Bekazet

Zamawianie rozdzielnic:

PPHU Bekazet Bąk Keller Sp.j.
70-786 Szczecin, Polska
ul. Maciejowicka 36BCE
tel. +48 91 462 62 65 w.17,19
fax +48 91 462 62 65 w.25
e-mail: produkcja@bekazet.pl

Zestaw licznikowy typu ZL-13xTL1F wykonanie 01

Nr kat. B50-00861

Karta katalog. nr 50

Widok elewacji

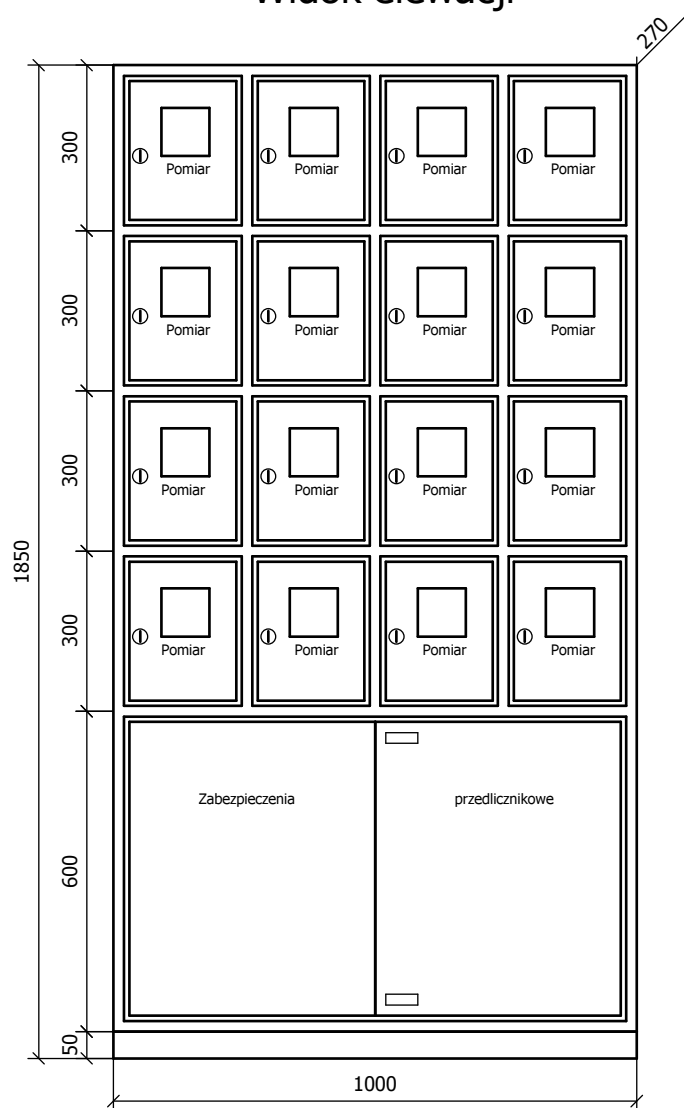

Widok po otwarciu drzwi

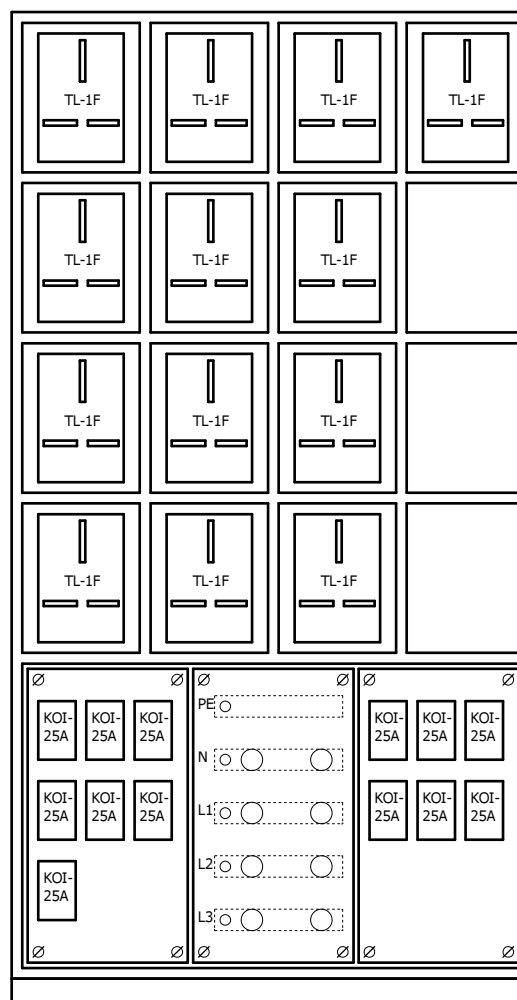

Uwagi:

1. Tablica wykonana zgodnie z wymaganiami Enea Operator.
2. Tablica bez ścianki tylnej do montażu przyściennego, cokol z ceownika o wys. 50mm w komplecie.
3. Uchwyty do mocowania tablicy wewnętrzne lub zewnętrzne (do uzgodnienia).
4. Drzwiczki lewe lub prawe (do uzgodnienia).
5. W standardzie zamki typu A z szyldem Dz prod. ELRAF (możliwość zamknięcia na kłódkę) lub zamki krzywkowe typu Z-1206 z kodem klucza 827 prod. ROZTOCZE, EURO-BOX, inny typ zamka do uzgodnienia.
6. Tablica malowana farbą proszkową na kolor RAL7035 inny kolor obudowy do uzgodnienia.

10	Rama z ceownika		1000x50x270	Bekazet	1 szt.
9	Płyta montażowa			Bekazet	3 szt.
8	Przewód instalacyjny	DY6	450/750V	Tele-Fonika	52 mb.
7	Okienko	OL-80		Elprod	16 szt.
6	Izolator	SW-4	1kV, M10	Elprod	8 szt.
5	Płaskownik miedziany	M1E-30x4	nieocynowany	Metall-Expres	1,5 kg
4	Gniazdo bezpiecznikowe	KOI-25A	230/400V, 25A	Elmaro	13 szt.
3	Tablica licznikowa	T-1F-b/z 10.6	230/400V	Elektro-Plast	13 szt.
2	Obudowa Bekazet	B01-00077	500x600x270	Bekazet	2 szt.
1	Obudowa Bekazet	B01-00017	250x300x270	Bekazet	16 szt.
L.p.	Nazwa elementu	Typ elementu	Dane techn.	Producent	Ilość

Bekazet
od 1984

Zamawianie rozdzielnic:

PPHU Bekazet Bąk Keller Sp.j.
70-786 Szczecin, Polska
ul. Maciejowicka 36BCE
tel. +48 91 462 62 65 w.17,19
fax +48 91 462 62 65 w.25
e-mail: produkcja@bekazet.pl

Zestaw licznikowy typu ZL-13xTL3F wykonanie 02

Nr kat. B50-00862

Karta katalog. nr 51

Tablice mieszkaniowe

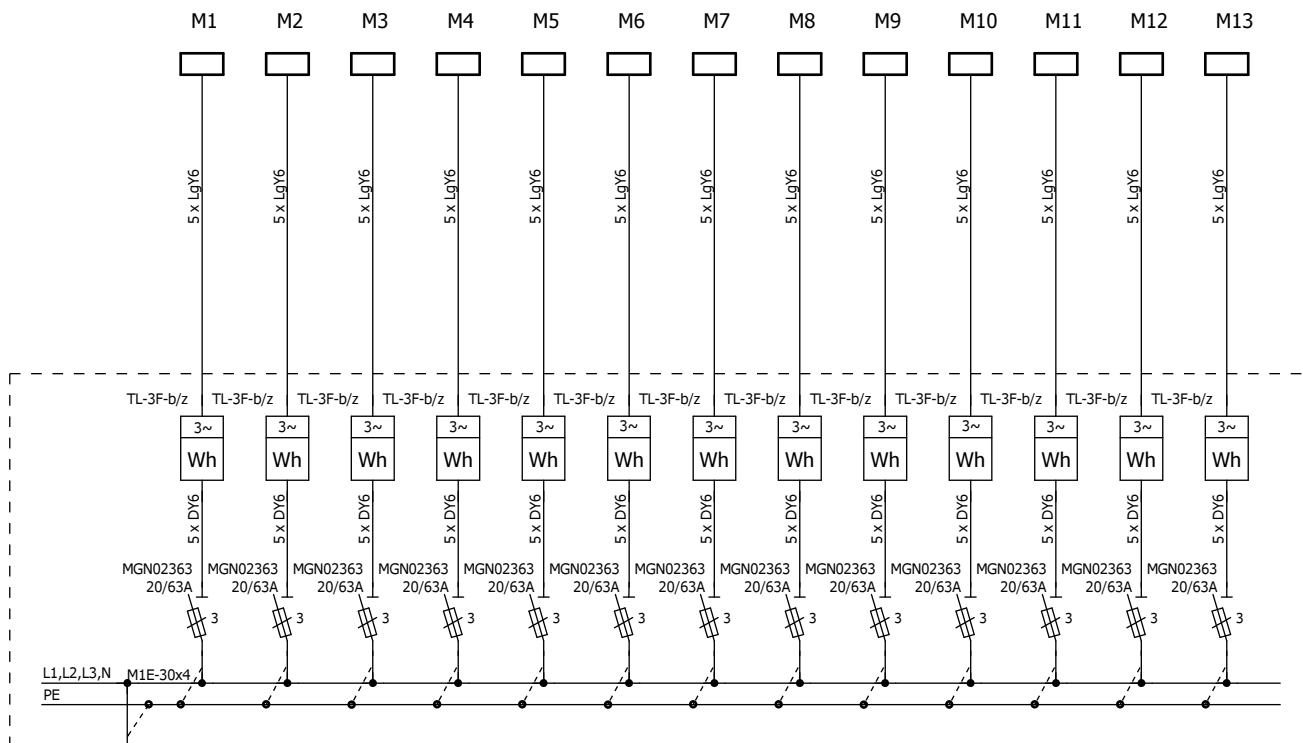

Podstawowe dane techniczne:

Napięcie znam. pracy	- 400/230V
Napięcie znam. izolacji	- 690V
Układ sieci	- TN-S
Stopień ochrony	- IP30
Klasa ochronności	- I
Rodzaj ochrony dodatkowej	- szybkie wyłączenie w układzie TN-S
Maksymalny przekrój przewodów WLZ	- 10 mm ²
Warunki montażu	- montaż przyścienny lub wewnątrz

Zasilanie

od 1984
Bekazet

Zamawianie rozdzielnic:

PPHU Bekazet Bąk Keller Sp.j.
70-786 Szczecin, Polska
ul. Maciejowicka 36BCE
tel. +48 91 462 62 65 w.17,19
fax +48 91 462 62 65 w.25
e-mail: produkcja@bekazet.pl

Zestaw licznikowy typu ZL-13xTL3F wykonanie 02

Nr kat. B50-00862

Karta katalog. nr 51

Widok elewacji

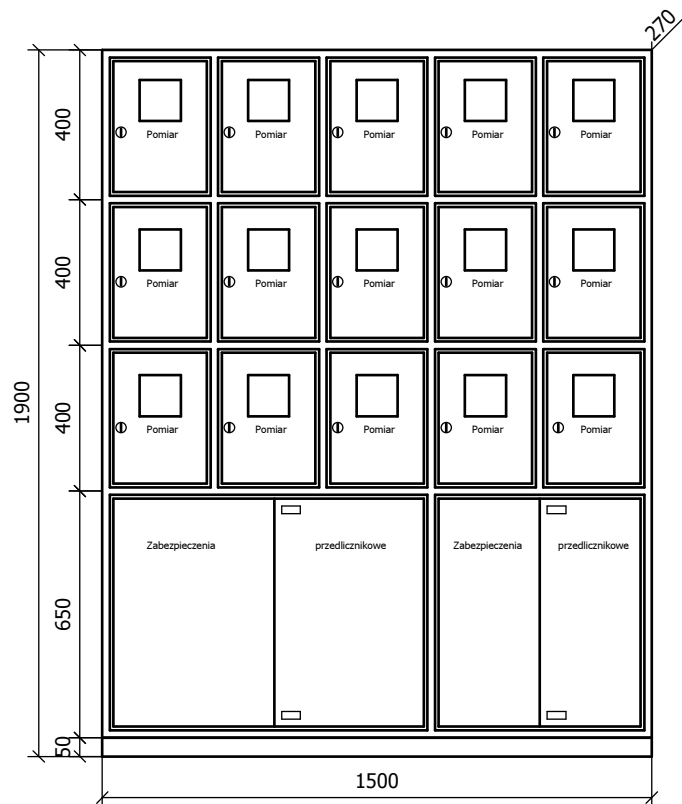

Widok po otwarciu drzwi

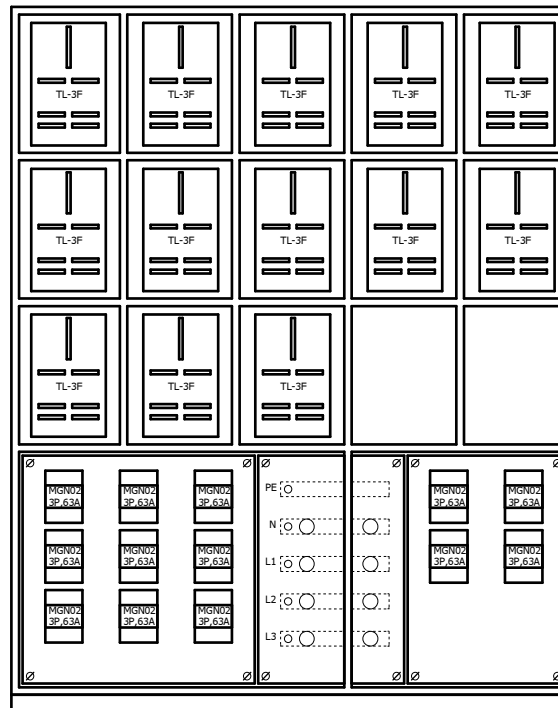

Uwagi:

1. Tablica wykonana zgodnie z wymaganiami Enea Operator.
2. Tablica bez ścianki tylnej do montażu przyściennego, cokół z ceownika o wys. 50mm w komplecie.
3. Uchwyty do mocowania tablicy wewnętrzne lub zewnętrzne (do uzgodnienia).
4. Drzwiczki lewe lub prawe (do uzgodnienia).
5. W standardzie zamki typu A z szyldem Dz prod. ELRAF (możliwość zamknięcia na kłódkę) lub zamki krzywkowe typu Z-1206 z kodem klucza 827 prod. ROZTOCZE, EURO-BOX, inny typ zamka do uzgodnienia.
6. Tablica malowana farbą proszkową na kolor RAL7035 inny kolor obudowy do uzgodnienia.

12	Rama z ceownika		1500x50x270	Bekazet	1 szt.
11	Płyta montażowa			Bekazet	3 szt.
10	Przewód instalacyjny	DY6	450/750V	Tele-Fonika	78 mb.
9	Okienko	OL-80		Elprod	15 szt.
8	Izolator	SW-4	1kV, M10	Elprod	8 szt.
7	Płaskownik miedziany	M1E-30x4	nieocynowany	Metall-Expres	1,5 kg
6	Rozłącznik bezpiecznikowy	MGN02363	63A, 3P	Schneider El.	13 szt.
5	Obudowa bezpiecznikowa	OB-5	5-modułowa	Karlik	13 szt.
4	Tablica licznikowa	T-3F-b/z 10.5	230/400V	Elektro-Plast	13 szt.
3	Obudowa Bekazet	B01-00110	600x650x270	Bekazet	1 szt.
2	Obudowa Bekazet	B01-00115	900x650x270	Bekazet	1 szt.
1	Obudowa Bekazet	B01-00026	300x400x270	Bekazet	15 szt.
L.p.	Nazwa elementu	Typ elementu	Dane techn.	Producent	Ilość

od 1984
Bekazet

Zamawianie rozdzielnic:

PPHU Bekazet Bąk Keller Sp.j.
70-786 Szczecin, Polska
ul. Maciejowicka 36BCE
tel. +48 91 462 62 65 w.17,19
fax +48 91 462 62 65 w.25
e-mail: produkcja@bekazet.pl

Zestaw licznikowy typu ZL-13xTL1F wykonanie 02

Nr kat. B50-00863

Karta katalog. nr 52

Tablice mieszkaniowe

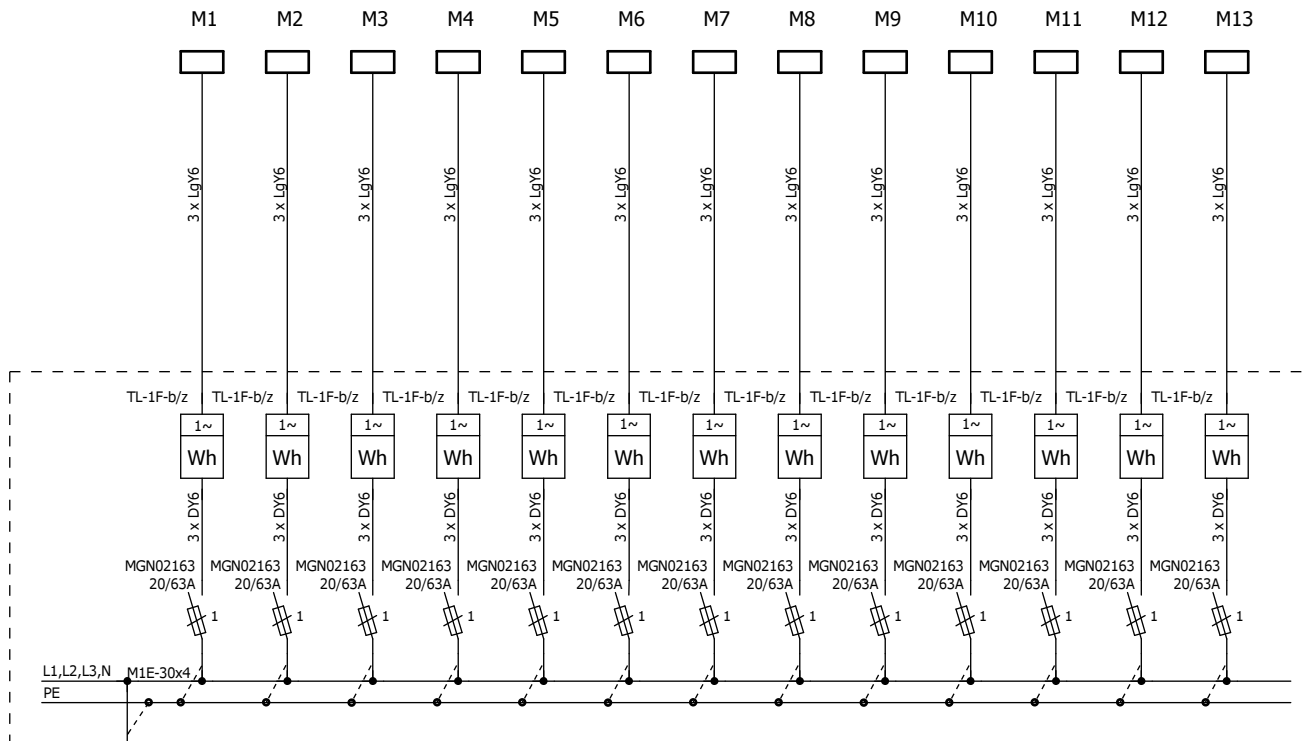

Podstawowe dane techniczne:

Napięcie znam. pracy	- 400/230V
Napięcie znam. izolacji	- 690V
Układ sieci	- TN-S
Stopień ochrony	- IP30
Klasa ochronności	- I
Rodzaj ochrony dodatkowej	- szybkie wyłączenie w układzie TN-S
Maksymalny przekrój przewodów WLZ	- 10 mm ²
Warunki montażu	- montaż przyścienny lub wewnątrz

Zasilanie

od 1984
Bekazet

Zamawianie rozdzielnic:

PPHU Bekazet Bąk Keller Sp.j.
70-786 Szczecin, Polska
ul. Maciejowicka 36BCE
tel. +48 91 462 62 65 w.17,19
fax +48 91 462 62 65 w.25
e-mail: produkcja@bekazet.pl

Zestaw licznikowy typu ZL-13xTL1F wykonanie 02

Nr kat. B50-00863

Karta katalog. nr 52

Widok elewacji

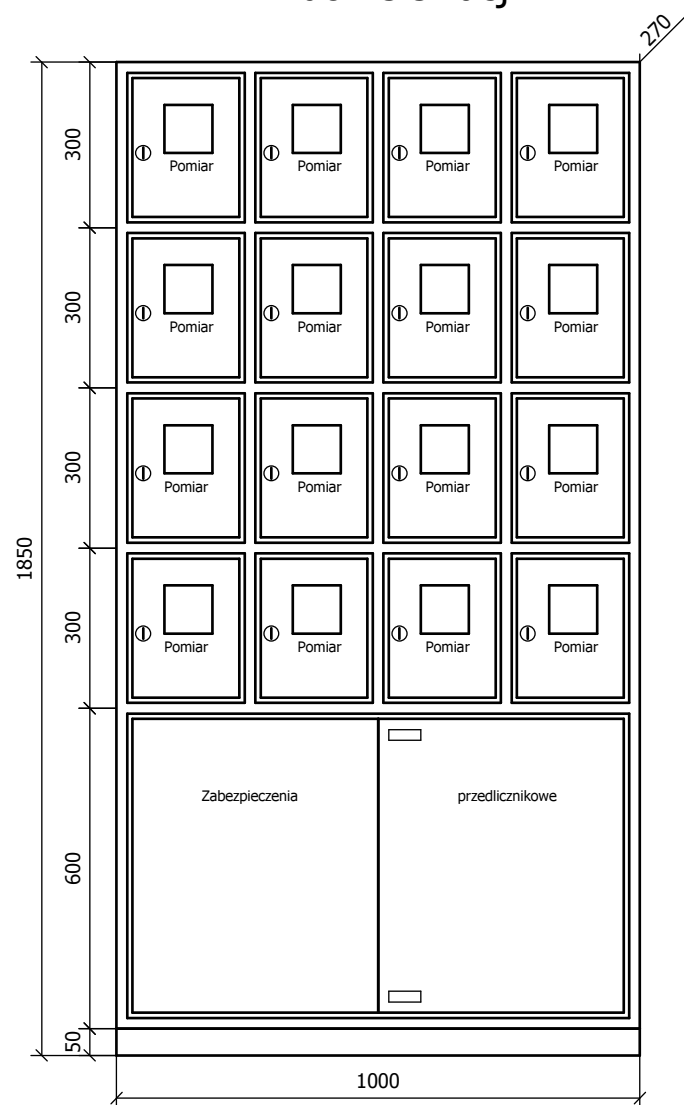

Widok po otwarciu drzwi

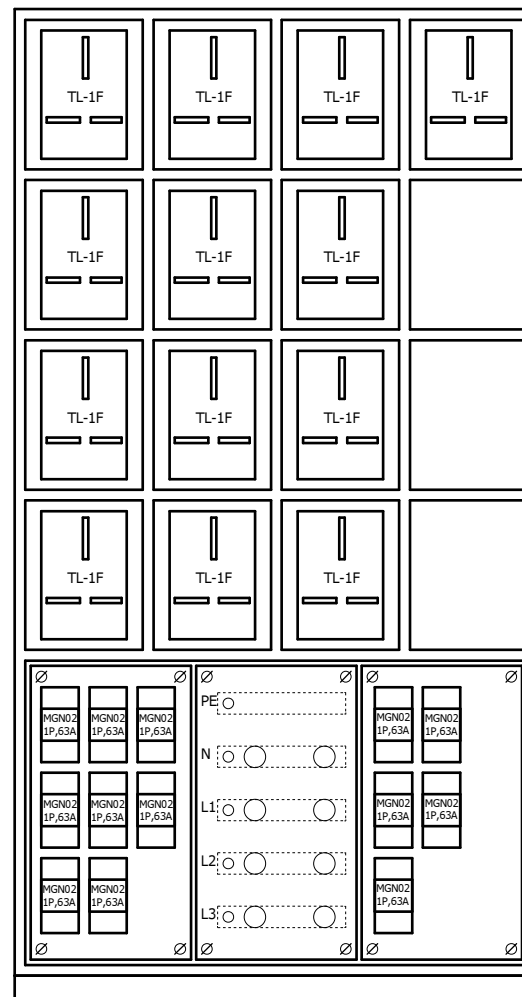

Uwagi:

1. Tablica wykonana zgodnie z wymaganiami Enea Operator.
2. Tablica bez ścianki tylnej do montażu przyściennego, cokol z ceownika o wys. 50mm w komplecie.
3. Uchwyty do mocowania tablicy wewnętrzne lub zewnętrzne (do uzgodnienia).
4. Drzwiczki lewe lub prawe (do uzgodnienia).
5. W standardzie zamki typu A z szyldem Dz prod. ELRAF (możliwość zamknięcia na kłódkę) lub zamki krzywkowe typu Z-1206 z kodem klucza 827 prod. ROZTOCZE, EURO-BOX, inny typ zamka do uzgodnienia.
6. Tablica malowana farbą proszkową na kolor RAL7035 inny kolor obudowy do uzgodnienia.

11	Rama z ceownika		1000x50x270	Bekazet	1 szt.
10	Płyta montażowa			Bekazet	3 szt.
9	Przewód instalacyjny	DY6	450/750V	Tele-Fonika	52 mb.
8	Okienko	OL-80		Elprod	16 szt.
7	Izolator	SW-4	1kV, M10	Elprod	8 szt.
6	Płaskownik miedziany	M1E-30x4	nieocynowany	Metall-Expres	1,5 kg
5	Rozłącznik bezpiecznikowy	MGN02163	63A, 1P	Schneider El.	13 szt.
4	Obudowa bezpiecznikowa	OB-3	3-modułowa	Karlik	13 szt.
3	Tablica licznikowa	T-1F-b/z 10.6	230/400V	Elektro-Plast	13 szt.
2	Obudowa Bekazet	B01-00077	500x600x270	Bekazet	2 szt.
1	Obudowa Bekazet	B01-00017	250x300x270	Bekazet	16 szt.
L.p.	Nazwa elementu	Typ elementu	Dane techn.	Producent	Ilość

Bekazet
od 1984

Zamawianie rozdzielnic:

PPHU Bekazet Bąk Keller Sp.j.
70-786 Szczecin, Polska
ul. Maciejowicka 36BCE
tel. +48 91 462 62 65 w.17,19
fax +48 91 462 62 65 w.25
e-mail: produkcja@bekazet.pl

Zestaw licznikowy typu ZL-14xTL3F wykonanie 01

Nr kat. B50-00865-B

Karta katalog. nr 53

Tablice mieszkaniowe

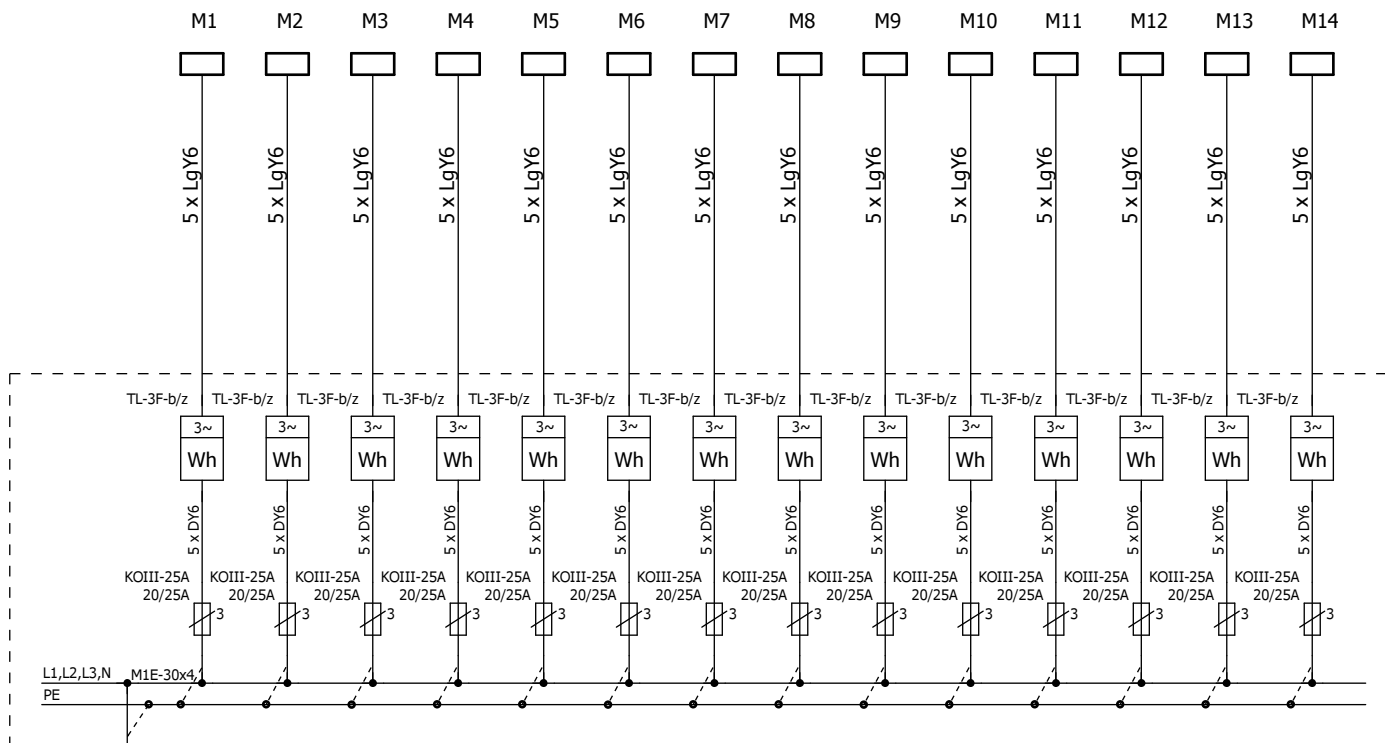

Podstawowe dane techniczne:

Napięcie znam. pracy	- 400/230V
Napięcie znam. izolacji	- 690V
Układ sieci	- TN-S
Stopień ochrony	- IP30
Klasa ochronności	- I
Rodzaj ochrony dodatkowej	- szybkie wyłączenie w układzie TN-S
Maksymalny przekrój przewodów WLZ	- 10 mm ²
Warunki montażu	- montaż przyścienny lub wewnątrz

Zasilanie

od 1984
Bekazet

Zamawianie rozdzielnic:

PPHU Bekazet Bąk Keller Sp.j.
70-786 Szczecin, Polska
ul. Maciejowicka 36BCE
tel. +48 91 462 62 65 w.17,19
fax +48 91 462 62 65 w.25
e-mail: produkcja@bekazet.pl

Zestaw licznikowy typu ZL-14xTL3F wykonanie 01

Nr kat. B50-00865-B

Karta katalog. nr 53

Widok elewacji

Widok po otwarciu drzwi

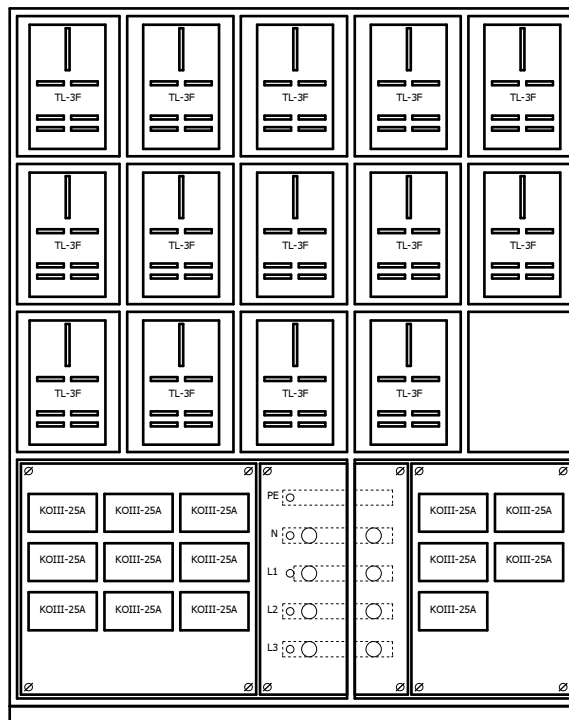
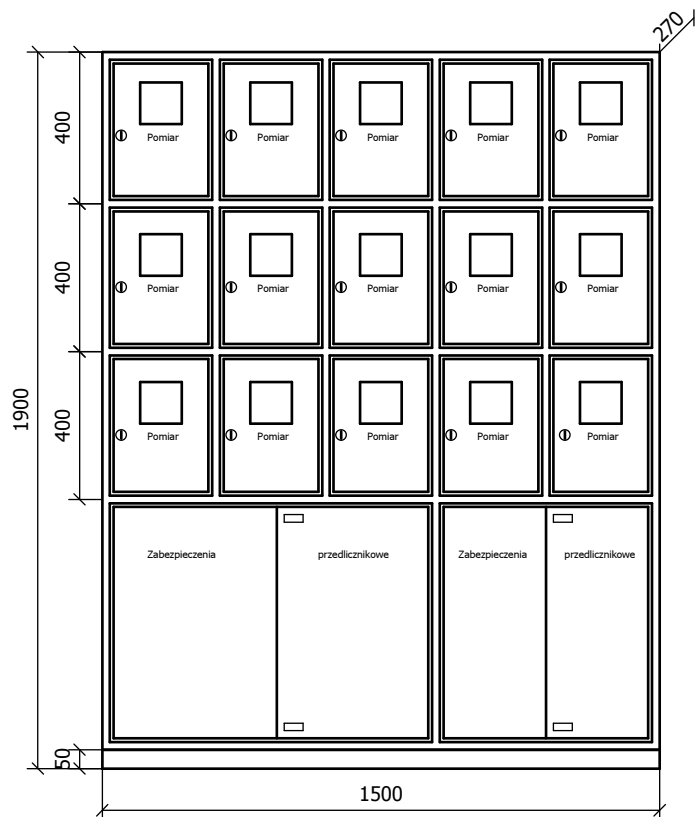

Uwagi:

1. Tablica wykonana zgodnie z wymaganiami Enea Operator.
2. Tablica bez ścianki tylnej do montażu przyściennego, cokół z ceownika o wys. 50mm w komplecie.
3. Uchwyty do mocowania tablicy wewnętrzne lub zewnętrzne (do uzgodnienia).
4. Drzwiczki lewe lub prawe (do uzgodnienia).
5. W standardzie zamki typu A z szyldem Dz prod. ELRAF (możliwość zamknięcia na kłódkę) lub zamki krzywkowe typu Z-1206 z kodem klucza 827 prod. ROZTOCZE, EURO-BOX, inny typ zamka do uzgodnienia.
6. Tablica malowana farbą proszkową na kolor RAL7035 inny kolor obudowy do uzgodnienia.

11	Rama z ceownika		1500x50x270	Bekazet	1 szt.
10	Płyta montażowa			Bekazet	3 szt.
9	Przewód instalacyjny	DY6	450/750V	Tele-Fonika	84 mb.
8	Okienko	OL-80		Elprod	15 szt.
7	Izolator	SW-4	1kV, M10	Elprod	8 szt.
6	Płaskownik miedziany	M1E-30x4	nieocynowany	Metall-Expres	1,5 kg
5	Gniazdo bezpiecznikowe	KOIII-25A	230/400V, 25A	Elmaro	14 szt.
4	Tablica licznikowa	T-3F-b/z 10.5	230/400V	Elektro-Plast	14 szt.
3	Obudowa Bekazet	B01-00110	600x650x270	Bekazet	1 szt.
2	Obudowa Bekazet	B01-00115	900x650x270	Bekazet	1 szt.
1	Obudowa Bekazet	B01-00026	300x400x270	Bekazet	15 szt.
L.p.	Nazwa elementu	Typ elementu	Dane techn.	Producent	Ilość



Zamawianie rozdzielnic:

PPHU Bekazet Bąk Keller Sp.j.
70-786 Szczecin, Polska
ul. Maciejowicka 36BCE
tel. +48 91 462 62 65 w.17,19
fax +48 91 462 62 65 w.25
e-mail: produkcja@bekazet.pl

Zestaw licznikowy typu ZL-14xTL1F wykonanie 01

Nr kat. B50-00866

Karta katalog. nr 54

Tablice mieszkaniowe

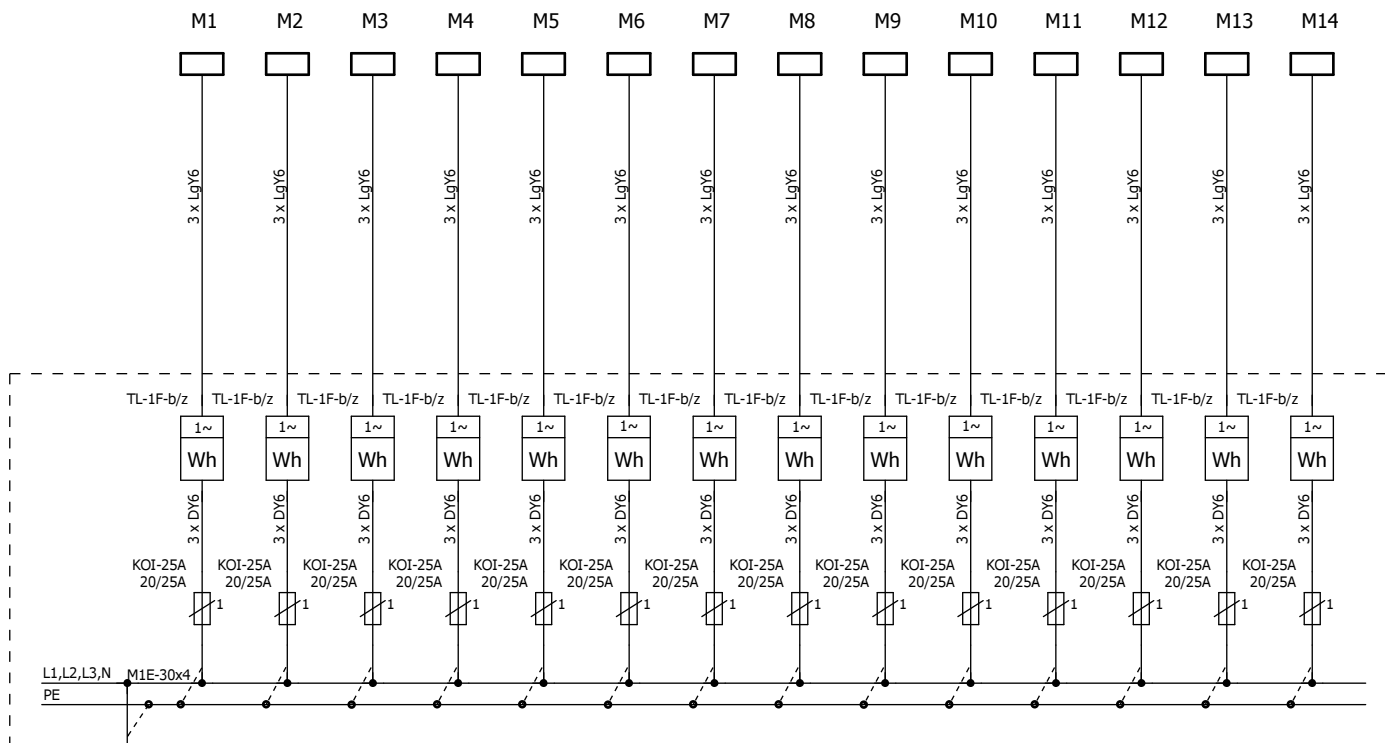

Podstawowe dane techniczne:

Napięcie znam. pracy	- 400/230V
Napięcie znam. izolacji	- 690V
Układ sieci	- TN-S
Stopień ochrony	- IP30
Klasa ochronności	- I
Rodzaj ochrony dodatkowej	- szybkie wyłączenie w układzie TN-S
Maksymalny przekrój przewodów WLZ	- 10 mm ²
Warunki montażu	- montaż przyścienny lub wewnątrz

od 1984
Bekazet

Zamawianie rozdzielnic:

PPHU Bekazet Bąk Keller Sp.j.
70-786 Szczecin, Polska
ul. Maciejowicka 36BCE
tel. +48 91 462 62 65 w.17,19
fax +48 91 462 62 65 w.25
e-mail: produkcja@bekazet.pl

Zestaw licznikowy typu ZL-14xTL1F wykonanie 01

Nr kat. B50-00866

Karta katalog. nr 54

Widok elewacji

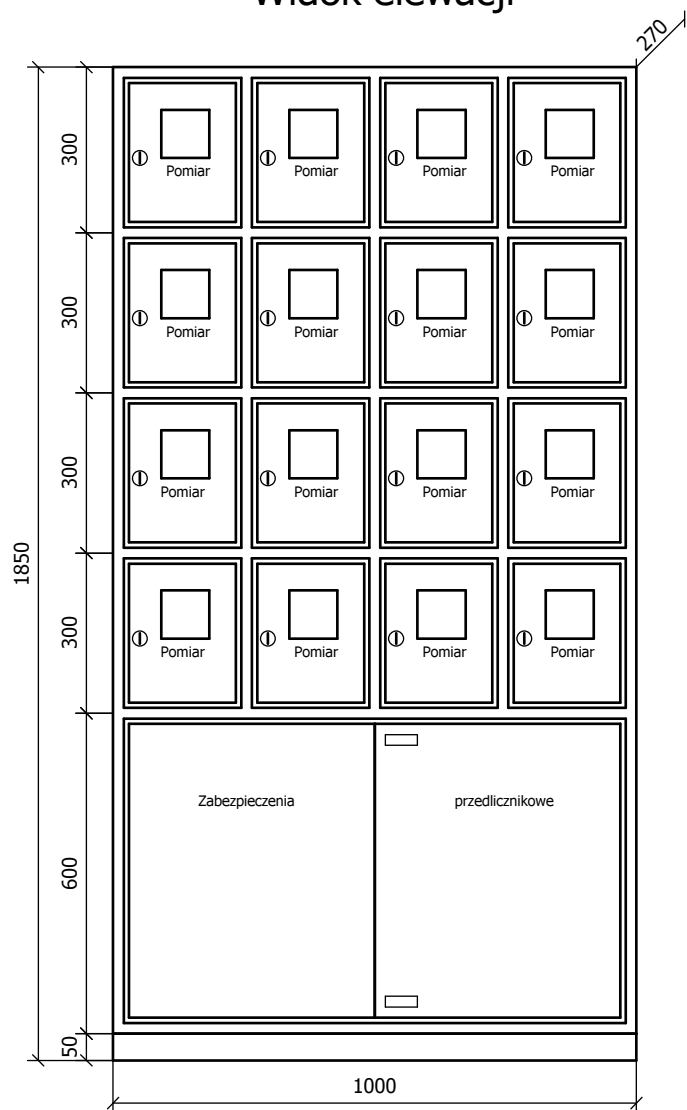

Widok po otwarciu drzwi

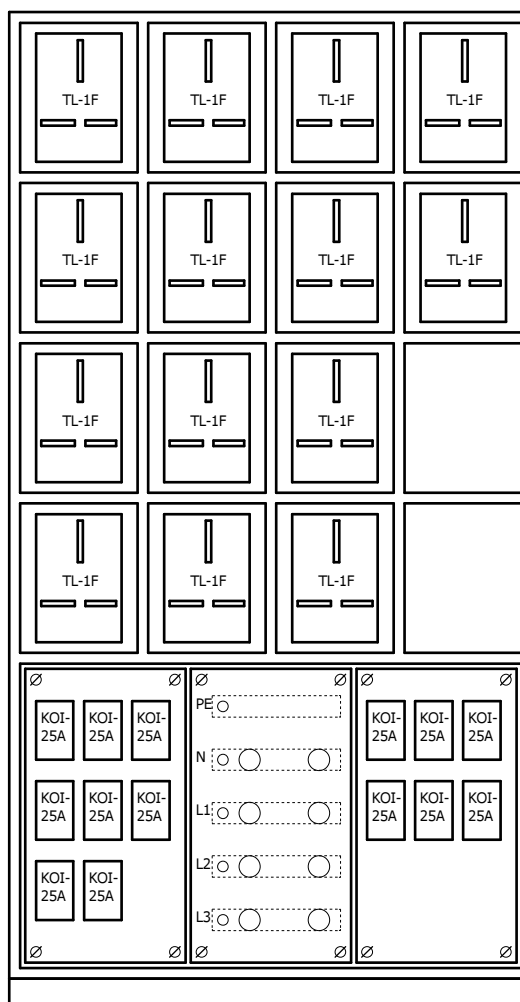

Uwagi:

1. Tablica wykonana zgodnie z wymaganiami Enea Operator.
2. Tablica bez ścianki tylnej do montażu przyściennego, cokol z ceownika o wys. 50mm w komplecie.
3. Uchwyty do mocowania tablicy wewnętrzne lub zewnętrzne (do uzgodnienia).
4. Drzwiczki lewe lub prawe (do uzgodnienia).
5. W standardzie zamki typu A z szyldem Dz prod. ELRAF (możliwość zamknięcia na kłódkę) lub zamki krzywkowe typu Z-1206 z kodem klucza 827 prod. ROZTOCZE, EURO-BOX, inny typ zamka do uzgodnienia.
6. Tablica malowana farbą proszkową na kolor RAL7035 inny kolor obudowy do uzgodnienia.

10	Rama z ceownika		1000x50x270	Bekazet	1 szt.
9	Płyta montażowa			Bekazet	3 szt.
8	Przewód instalacyjny	DY6	450/750V	Tele-Fonika	56 mb.
7	Okienko	OL-80		Elprod	16 szt.
6	Izolator	SW-4	1kV, M10	Elprod	8 szt.
5	Płaskownik miedziany	M1E-30x4	nieocynowany	Metall-Expres	1,5 kg
4	Gniazdo bezpiecznikowe	KOI-25A	230/400V, 25A	Elmaro	14 szt.
3	Tablica licznikowa	T-1F-b/z 10.6	230/400V	Elektro-Plast	14 szt.
2	Obudowa Bekazet	B01-00077	500x600x270	Bekazet	2 szt.
1	Obudowa Bekazet	B01-00017	250x300x270	Bekazet	16 szt.
L.p.	Nazwa elementu	Typ elementu	Dane techn.	Producent	Ilość



Zamawianie rozdzielnic:

PPHU Bekazet Bąk Keller Sp.j.
70-786 Szczecin, Polska
ul. Maciejowicka 36BCE
tel. +48 91 462 62 65 w.17,19
fax +48 91 462 62 65 w.25
e-mail: produkcja@bekazet.pl

Zestaw licznikowy typu ZL-14xTL3F wykonanie 02

Nr kat. B50-00867

Karta katalog. nr 55

Tablice mieszkaniowe

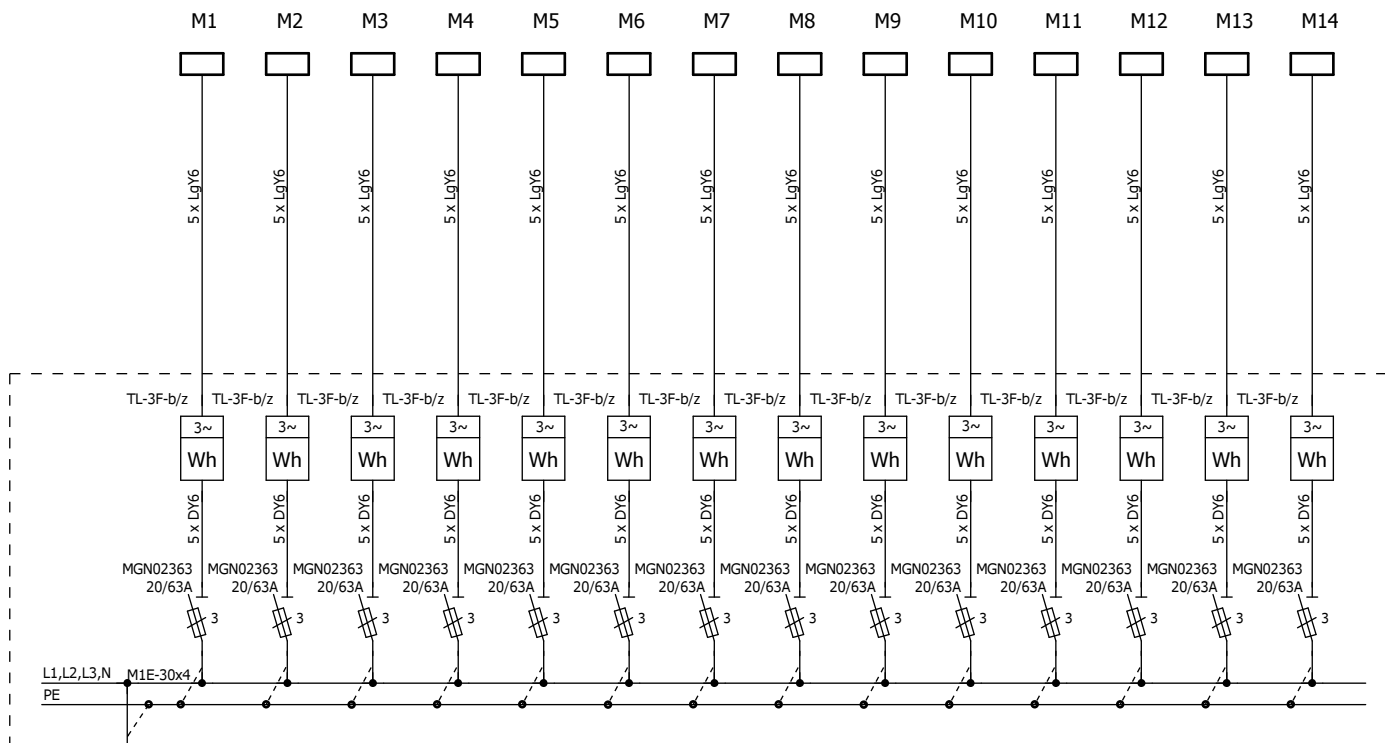

Podstawowe dane techniczne:

Napięcie znam. pracy	- 400/230V
Napięcie znam. izolacji	- 690V
Układ sieci	- TN-S
Stopień ochrony	- IP30
Klasa ochronności	- I
Rodzaj ochrony dodatkowej	- szybkie wyłączenie w układzie TN-S
Maksymalny przekrój przewodów WLZ	- 10 mm ²
Warunki montażu	- montaż przyścienny lub wewnątrz



Zamawianie rozdzielnic:

PPHU Bekazet Bąk Keller Sp.j.
70-786 Szczecin, Polska
ul. Maciejowicka 36BCE
tel. +48 91 462 62 65 w.17,19
fax +48 91 462 62 65 w.25
e-mail: produkcja@bekazet.pl

Zestaw licznikowy typu ZL-14xTL3F wykonanie 02

Nr kat. B50-00867

Karta katalog. nr 55

Widok elewacji

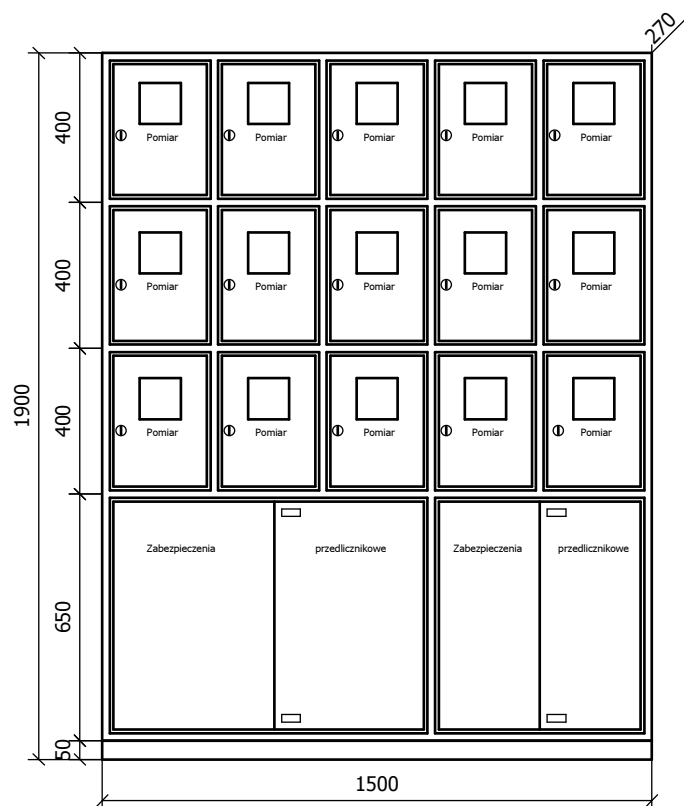

Widok po otwarciu drzwi

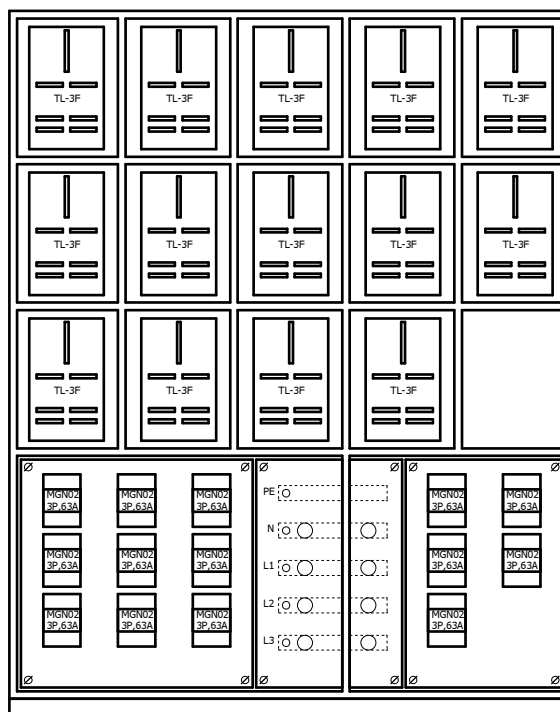

Uwagi:

1. Tablica wykonana zgodnie z wymaganiami Enea Operator.
2. Tablica bez ścianki tylnej do montażu przyściennego, cokolwiek z ceownika o wys. 50mm w komplecie.
3. Uchwyty do mocowania tablicy wewnętrzne lub zewnętrzne (do uzgodnienia).
4. Drzwiczki lewe lub prawe (do uzgodnienia).
5. W standardzie zamki typu A z szyldem Dz prod. ELRAF (możliwość zamknięcia na kłódkę) lub zamki krzywkowe typu Z-1206 z kodem klucza 827 prod. ROZTOCZE, EURO-BOX, inny typ zamka do uzgodnienia.
6. Tablica malowana farbą proszkową na kolor RAL7035 inny kolor obudowy do uzgodnienia.

12	Rama z ceownika		1500x50x270	Bekazet	1 szt.
11	Płyta montażowa			Bekazet	3 szt.
10	Przewód instalacyjny	DY6	450/750V	Tele-Fonika	84 mb.
9	Okienko	OL-80		Elprod	15 szt.
8	Izolator	SW-4	1kV, M10	Elprod	8 szt.
7	Płaskownik miedziany	M1E-30x4	nieocynowany	Metal-Expres	1,5 kg
6	Rozłącznik bezpiecznikowy	MGN02363	63A, 3P	Schneider El.	14 szt.
5	Obudowa bezpiecznikowa	OB-5	5-modułowa	Karlik	14 szt.
4	Tablica licznikowa	T-3F-b/z 10.5	230/400V	Elektro-Plast	14 szt.
3	Obudowa Bekazet	B01-00110	600x650x270	Bekazet	1 szt.
2	Obudowa Bekazet	B01-00115	900x650x270	Bekazet	1 szt.
1	Obudowa Bekazet	B01-00026	300x400x270	Bekazet	15 szt.
L.p.	Nazwa elementu	Typ elementu	Dane techn.	Producent	Ilość



Zamawianie rozdzielnic:

PPHU Bekazet Bąk Keller Sp.j.
70-786 Szczecin, Polska
ul. Maciejowicka 36BCE
tel. +48 91 462 62 65 w.17,19
fax +48 91 462 62 65 w.25
e-mail: produkcja@bekazet.pl

Zestaw licznikowy typu ZL-14xTL1F wykonanie 02

Nr kat. B50-00868

Karta katalog. nr 56

Tablice mieszkaniowe

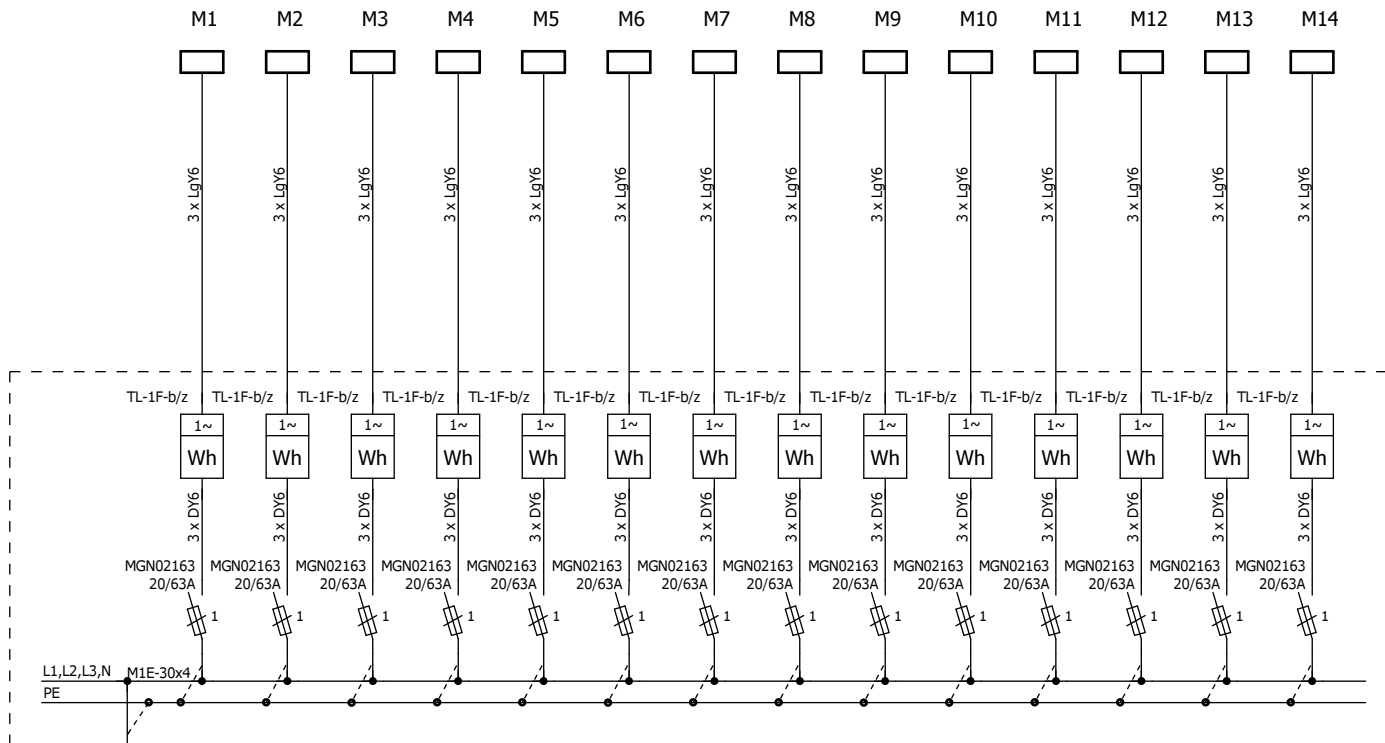

Podstawowe dane techniczne:

Napięcie znam. pracy	- 400/230V
Napięcie znam. izolacji	- 690V
Układ sieci	- TN-S
Stopień ochrony	- IP30
Klasa ochronności	- I
Rodzaj ochrony dodatkowej	- szybkie wyłączenie w układzie TN-S
Maksymalny przekrój przewodów WLZ	- 10 mm ²
Warunki montażu	- montaż przyścienny lub wewnątrz

Zasilanie

od 1984
Bekazet

Zamawianie rozdzielnic:

PPHU Bekazet Bąk Keller Sp.j.
70-786 Szczecin, Polska
ul. Maciejowicka 36BCE
tel. +48 91 462 62 65 w.17,19
fax +48 91 462 62 65 w.25
e-mail: produkcja@bekazet.pl

Zestaw licznikowy typu ZL-14xTL1F wykonanie 02

Nr kat. B50-00868

Karta katalog. nr 56

Widok elewacji

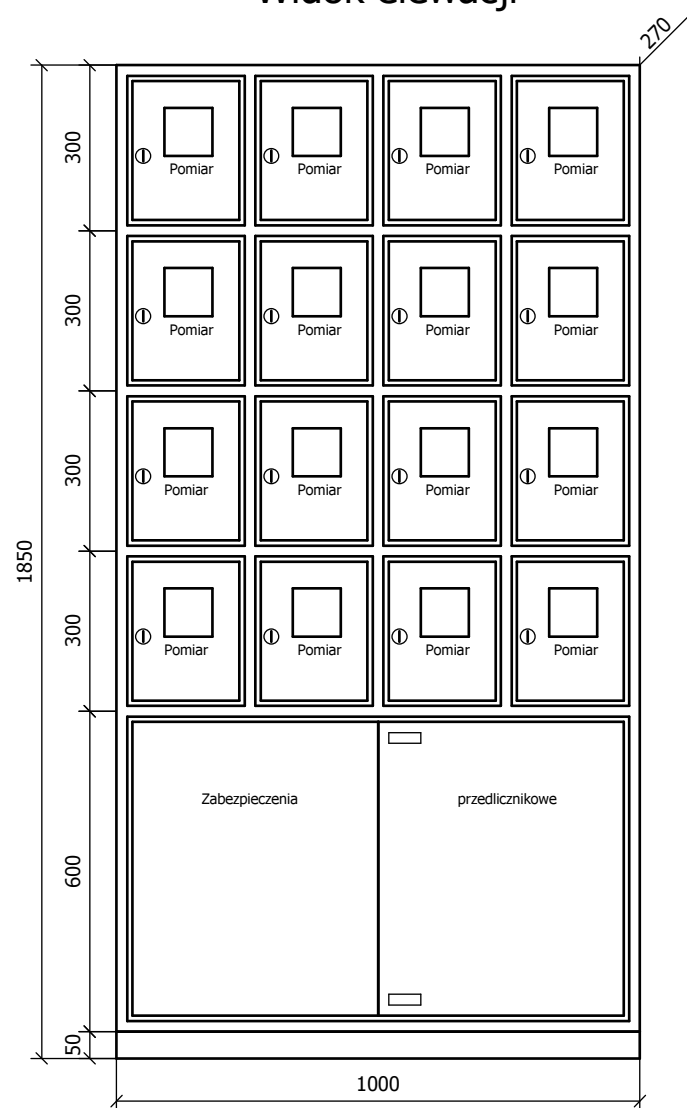

Widok po otwarciu drzwi

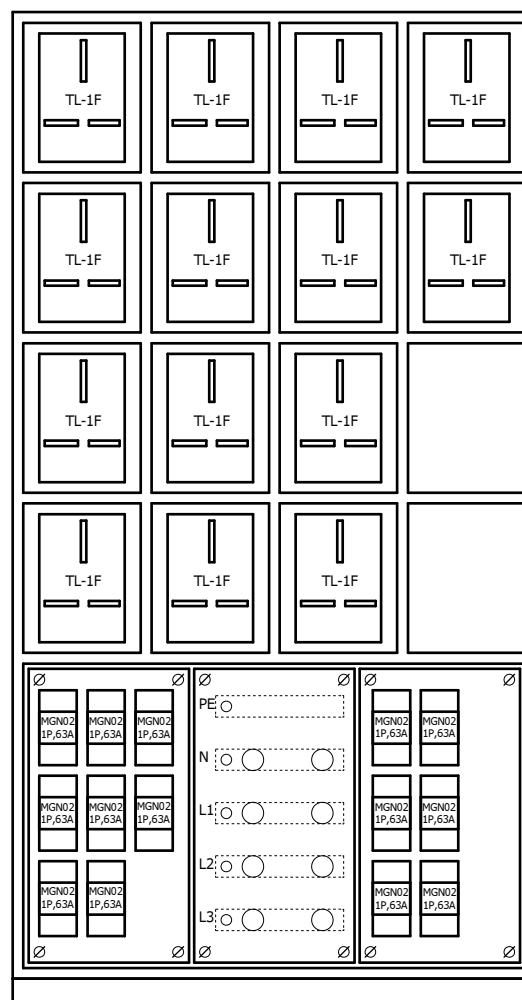

Uwagi:

1. Tablica wykonana zgodnie z wymaganiami Enea Operator.
2. Tablica bez ścianki tylnej do montażu przyściennego, cokół z ceownika o wys. 50mm w komplecie.
3. Uchwyty do mocowania tablicy wewnętrzne lub zewnętrzne (do uzgodnienia).
4. Drzwiczki lewe lub prawe (do uzgodnienia).
5. W standardzie zamki typu A z szyldem Dz prod. ELRAF (możliwość zamknięcia na kłódkę) lub zamki krzywkowe typu Z-1206 z kodem klucza 827 prod. ROZTOCZE, EURO-BOX, inny typ zamka do uzgodnienia.
6. Tablica malowana farbą proszkową na kolor RAL7035 inny kolor obudowy do uzgodnienia.

11	Rama z ceownika		1000x50x270	Bekazet	1 szt.
10	Płyta montażowa			Bekazet	3 szt.
9	Przewód instalacyjny	DY6	450/750V	Tele-Fonika	56 mb.
8	Okienko	OL-80		Elprod	16 szt.
7	Izolator	SW-4	1kV, M10	Elprod	8 szt.
6	Płaskownik miedziany	M1E-30x4	nieocynowany	Metall-Expres	1,5 kg
5	Rozłącznik bezpiecznikowy	MGN02163	63A, 1P	Schneider El.	14 szt.
4	Obudowa bezpiecznikowa	OB-3	3-modułowa	Karlik	14 szt.
3	Tablica licznikowa	T-1F-b/z 10.6	230/400V	Elektro-Plast	14 szt.
2	Obudowa Bekazet	B01-00077	500x600x270	Bekazet	2 szt.
1	Obudowa Bekazet	B01-00017	250x300x270	Bekazet	16 szt.
L.p.	Nazwa elementu	Typ elementu	Dane techn.	Producent	Ilość

Bekazet
od 1984

Zamawianie rozdzielnic:

PPHU Bekazet Bąk Keller Sp.j.
70-786 Szczecin, Polska
ul. Maciejowicka 36BCE
tel. +48 91 462 62 65 w.17,19
fax +48 91 462 62 65 w.25
e-mail: produkcja@bekazet.pl

Zestaw licznikowy typu ZL-15xTL3F wykonanie 01

Nr kat. B50-00870-B

Karta katalog. nr 57

Tablice mieszkaniowe

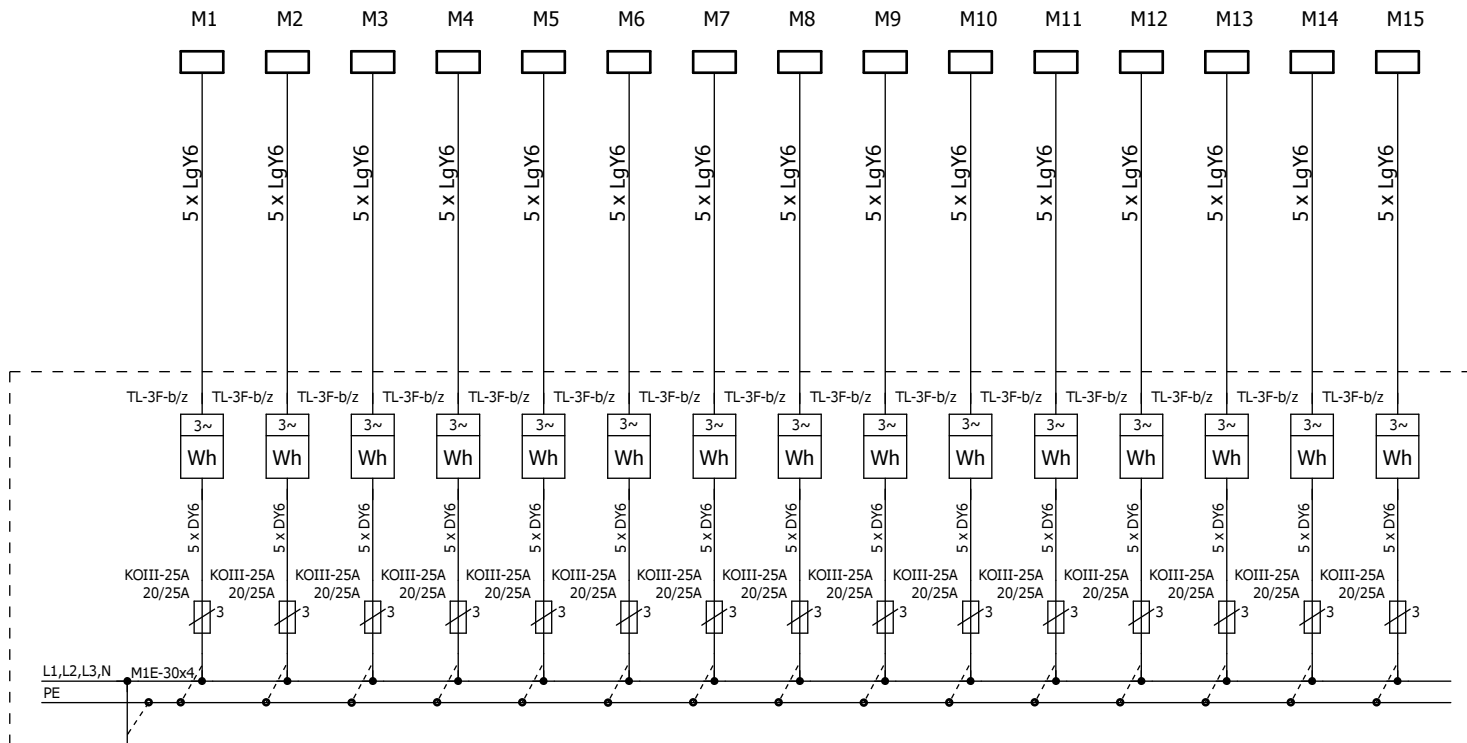

Zasilanie

Podstawowe dane techniczne:

Napięcie znam. pracy	- 400/230V
Napięcie znam. izolacji	- 690V
Układ sieci	- TN-S
Stopień ochrony	- IP30
Klasa ochronności	- I
Rodzaj ochrony dodatkowej	- szybkie wyłączenie w układzie TN-S
Maksymalny przekrój przewodów WLZ	- 10 mm ²
Warunki montażu	- montaż przyścienny lub wnątkowy

od 1984
Bekazet

Zamawianie rozdzielnic:

PPHU Bekazet Bąk Keller Sp.j.
70-786 Szczecin, Polska
ul. Maciejowicka 36BCE
tel. +48 91 462 62 65 w.17,19
fax +48 91 462 62 65 w.25
e-mail: produkcja@bekazet.pl

Zestaw licznikowy typu ZL-15xTL3F wykonanie 01

Nr kat. B50-00870-B

Karta katalog. nr 57

Widok elewacji

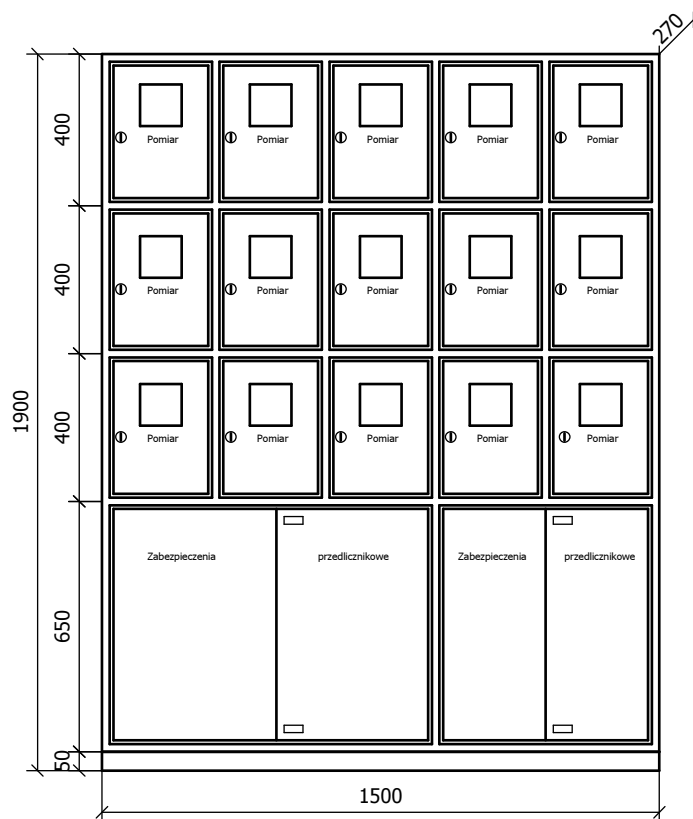

Widok po otwarciu drzwi

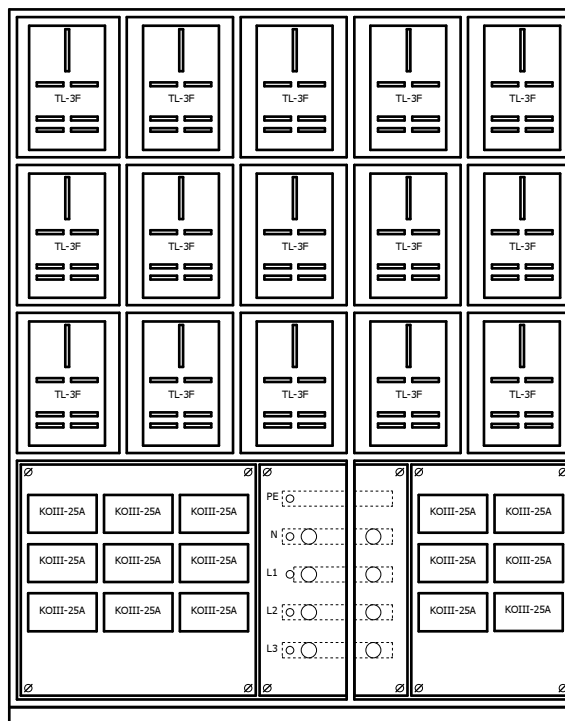

Uwagi:

1. Tablica wykonana zgodnie z wymaganiami Enea Operator.
2. Tablica bez ścianki tylnej do montażu przyściennego, cokół z ceownika o wys. 50mm w komplecie.
3. Uchwyty do mocowania tablicy wewnętrzne lub zewnętrzne (do uzgodnienia).
4. Drzwiczki lewe lub prawe (do uzgodnienia).
5. W standardzie zamki typu A z szyldem Dz prod. ELRAF (możliwość zamknięcia na kłódkę) lub zamki krzywkowe typu Z-1206 z kodem klucza 827 prod. ROZTOCZE, EURO-BOX, inny typ zamka do uzgodnienia.
6. Tablica malowana farbą proszkową na kolor RAL7035 inny kolor obudowy do uzgodnienia.

11	Rama z ceownika		1500x50x270	Bekazet	1 szt.
10	Płyta montażowa			Bekazet	3 szt.
9	Przewód instalacyjny	DY6	450/750V	Tele-Fonika	90 mb.
8	Okienko	OL-80		Elprod	15 szt.
7	Izolator	SW-4	1kV, M10	Elprod	8 szt.
6	Płaskownik miedziany	M1E-30x4	nieocynowany	Metall-Expres	1,5 kg
5	Gniazdo bezpiecznikowe	KOIII-25A	230/400V, 25A	Elmaro	15 szt.
4	Tablica licznikowa	T-3F-b/z 10.5	230/400V	Elektro-Plast	15 szt.
3	Obudowa Bekazet	B01-00110	600x650x270	Bekazet	1 szt.
2	Obudowa Bekazet	B01-00115	900x650x270	Bekazet	1 szt.
1	Obudowa Bekazet	B01-00026	300x400x270	Bekazet	15 szt.
L.p.	Nazwa elementu	Typ elementu	Dane techn.	Producent	Ilość

od 1984
Bekazet

Zamawianie rozdzielnic:

PPHU Bekazet Bąk Keller Sp.j.
70-786 Szczecin, Polska
ul. Maciejowicka 36BCE
tel. +48 91 462 62 65 w.17,19
fax +48 91 462 62 65 w.25
e-mail: produkcja@bekazet.pl

Zestaw licznikowy typu ZL-15xTL1F wykonanie 01

Nr kat. B50-00871

Karta katalog. nr 58

Tablice mieszkaniowe

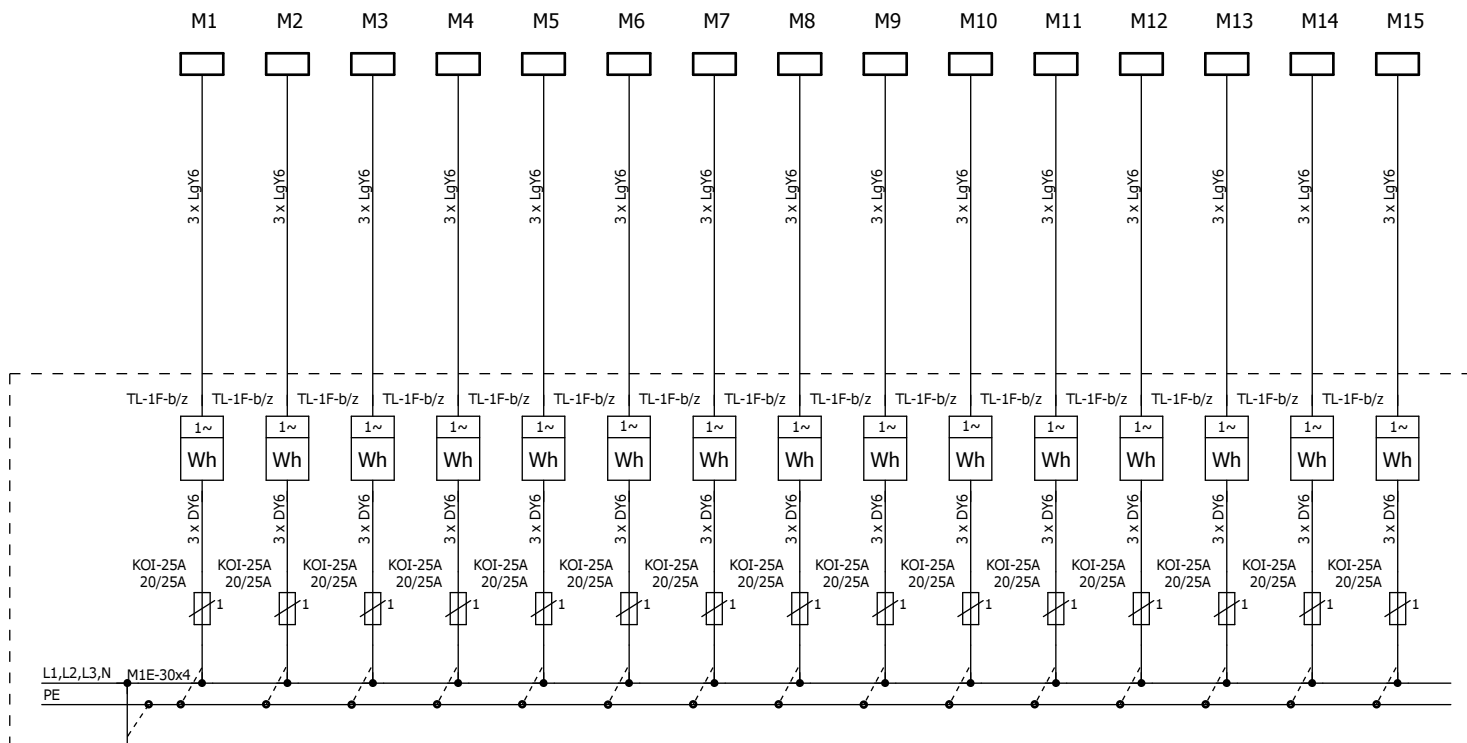

Podstawowe dane techniczne:

Napięcie znam. pracy	- 400/230V
Napięcie znam. izolacji	- 690V
Układ sieci	- TN-S
Stopień ochrony	- IP30
Klasa ochronności	- I
Rodzaj ochrony dodatkowej	- szybkie wyłączenie w układzie TN-S
Maksymalny przekrój przewodów WLZ	- 10 mm ²
Warunki montażu	- montaż przyścienny lub wnątkowy

Zasilanie

od 1984
Bekazet

Zamawianie rozdzielnic:

PPHU Bekazet Bąk Keller Sp.j.
70-786 Szczecin, Polska
ul. Maciejowicka 36BCE
tel. +48 91 462 62 65 w.17,19
fax +48 91 462 62 65 w.25
e-mail: produkcja@bekazet.pl

Zestaw licznikowy typu ZL-15xTL1F wykonanie 01

Nr kat. B50-00871

Karta katalog. nr 58

Widok elewacji

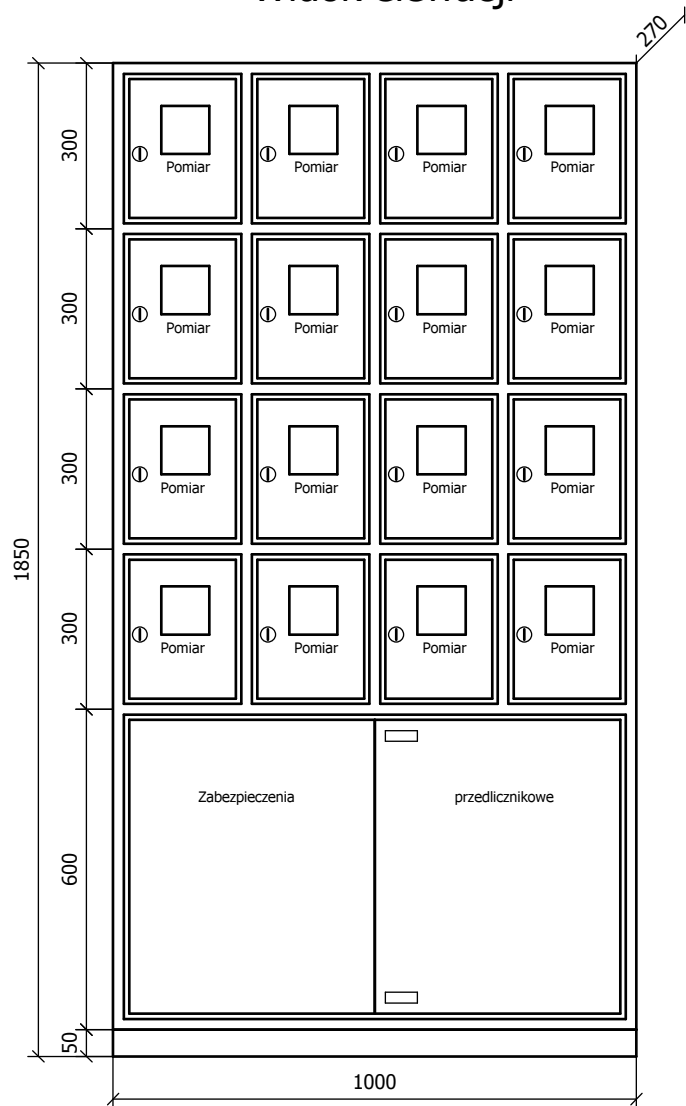

Widok po otwarciu drzwi

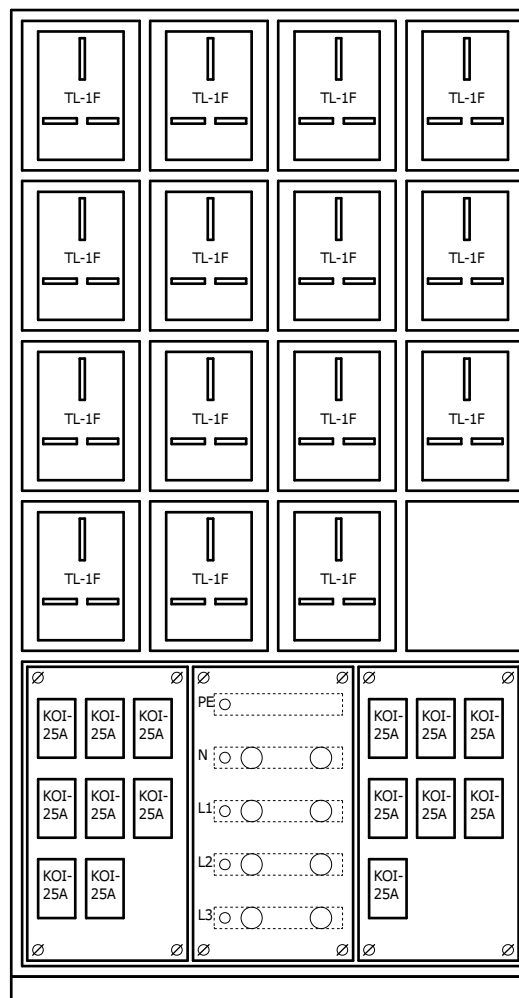

Uwagi:

1. Tablica wykonana zgodnie z wymaganiami Enea Operator.
2. Tablica bez ścianki tylnej do montażu przyściennego, cokół z ceownika o wys. 50mm w komplecie.
3. Uchwyty do mocowania tablicy wewnętrzne lub zewnętrzne (do uzgodnienia).
4. Drzwiczki lewe lub prawe (do uzgodnienia).
5. W standardzie zamki typu A z szyldem Dz prod. ELRAF (możliwość zamknięcia na kłódkę) lub zamki krzywkowe typu Z-1206 z kodem klucza 827 prod. ROZTOCZE, EURO-BOX, inny typ zamka do uzgodnienia.
6. Tablica malowana farbą proszkową na kolor RAL7035 inny kolor obudowy do uzgodnienia.

10	Rama z ceownika		1000x50x270	Bekazet	1 szt.
9	Płyta montażowa			Bekazet	3 szt.
8	Przewód instalacyjny	DY6	450/750V	Tele-Fonika	60 mb.
7	Okienko	OL-80		Elprod	16 szt.
6	Izolator	SW-4	1kV, M10	Elprod	8 szt.
5	Płaskownik miedziany	M1E-30x4	nieocynowany	Metall-Expres	1,5 kg
4	Gniazdo bezpiecznikowe	KOI-25A	230/400V, 25A	Elmaro	15 szt.
3	Tablica licznikowa	T-1F-b/z 10.6	230/400V	Elektro-Plast	15 szt.
2	Obudowa Bekazet	B01-00077	500x600x270	Bekazet	2 szt.
1	Obudowa Bekazet	B01-00017	250x300x270	Bekazet	16 szt.
L.p.	Nazwa elementu	Typ elementu	Dane techn.	Producent	Ilość



Zamawianie rozdzielnic:

PPHU Bekazet Bąk Keller Sp.j.
70-786 Szczecin, Polska
ul. Maciejowicka 36BCE
tel. +48 91 462 62 65 w.17,19
fax +48 91 462 62 65 w.25
e-mail: produkcja@bekazet.pl

Zestaw licznikowy typu ZL-15xTL3F wykonanie 02

Nr kat. B50-00872

Karta katalog. nr 59

Tablice mieszkaniowe

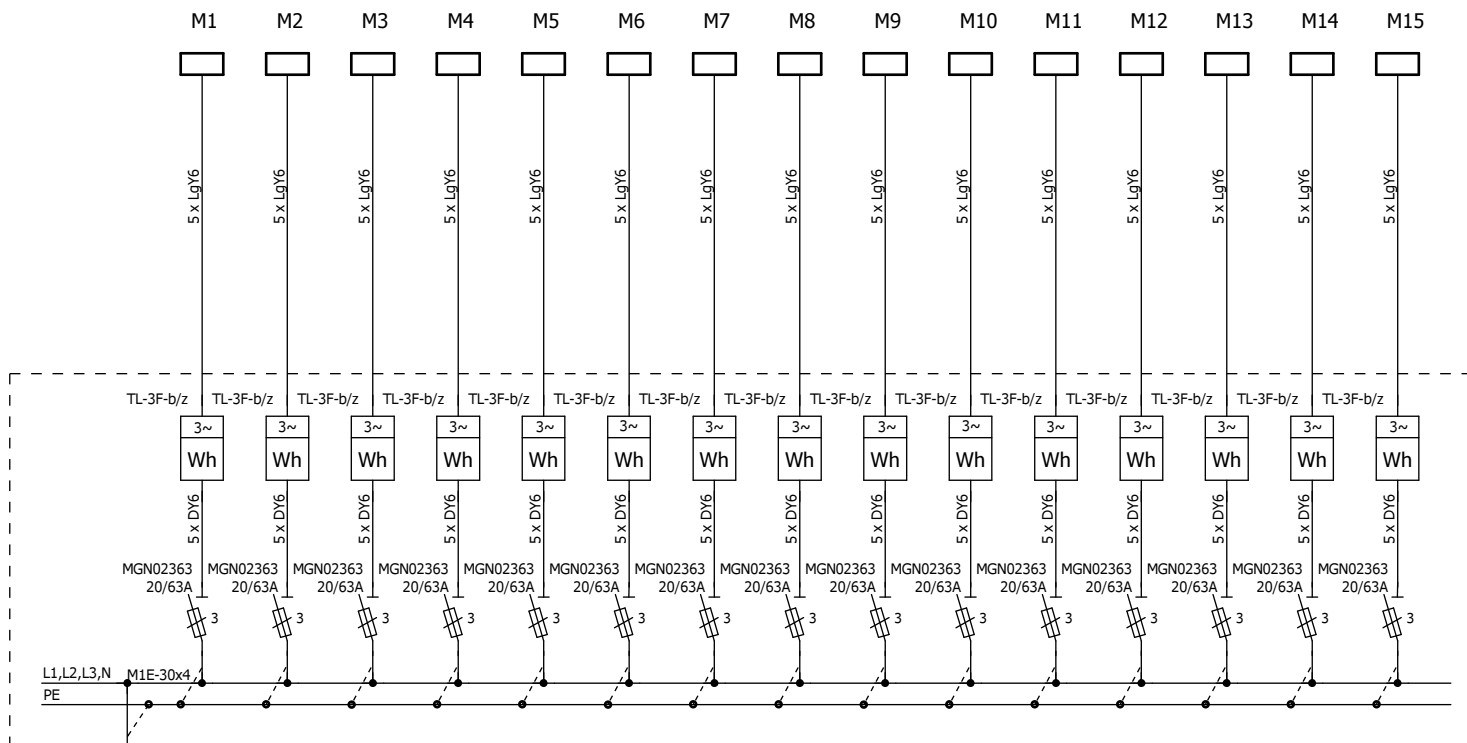

Podstawowe dane techniczne:

Napięcie znam. pracy	- 400/230V
Napięcie znam. izolacji	- 690V
Układ sieci	- TN-S
Stopień ochrony	- IP30
Klasa ochronności	- I
Rodzaj ochrony dodatkowej	- szybkie wyłączenie w układzie TN-S
Maksymalny przekrój przewodów WLZ	- 10 mm ²
Warunki montażu	- montaż przyścienny lub wewnątrz

Zasilanie



od 1984
Bekazet

Zamawianie rozdzielnic:

PPHU Bekazet Bąk Keller Sp.j.
70-786 Szczecin, Polska
ul. Maciejowicka 36BCE
tel. +48 91 462 62 65 w.17,19
fax +48 91 462 62 65 w.25
e-mail: produkcja@bekazet.pl

Zestaw licznikowy typu ZL-15xTL3F wykonanie 02

Nr kat. B50-00872

Karta katalog. nr 59

Widok elewacji

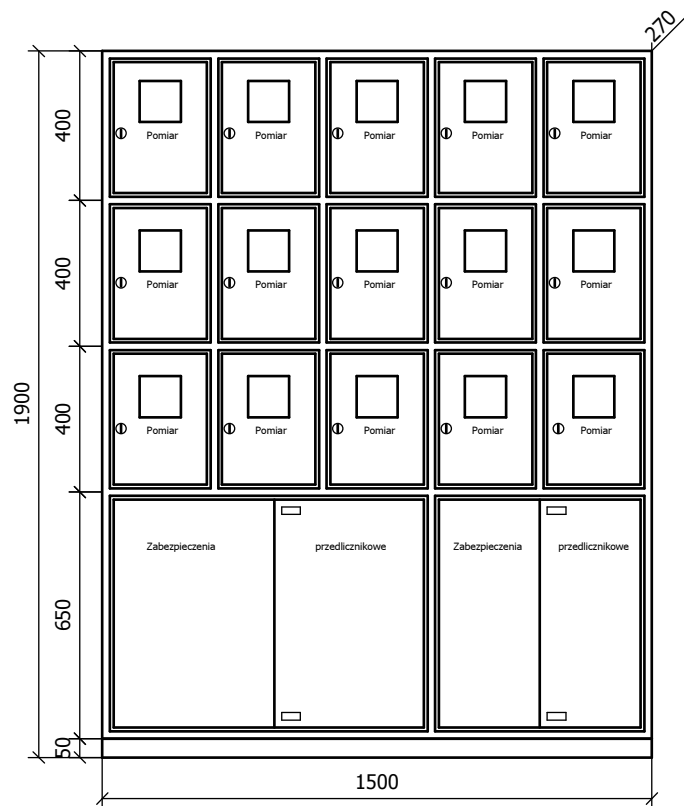

Widok po otwarciu drzwi

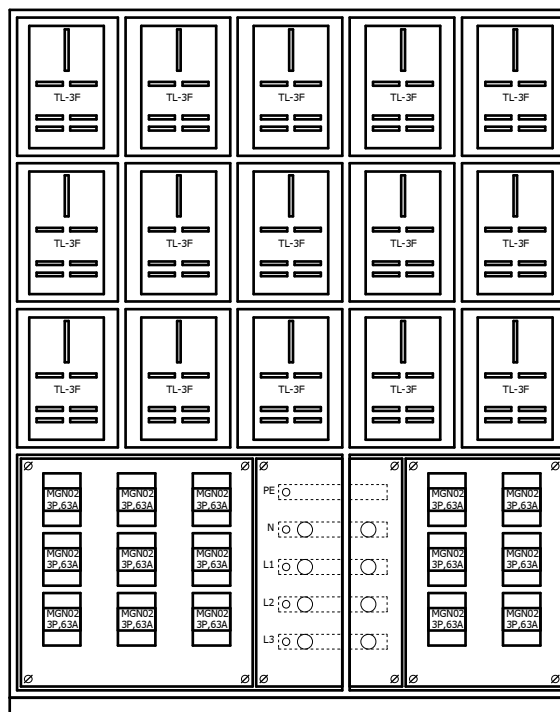

Uwagi:

1. Tablica wykonana zgodnie z wymaganiami Enea Operator.
2. Tablica bez ścianki tylnej do montażu przyściennego, cokół z ceownika o wys. 50mm w komplecie.
3. Uchwyty do mocowania tablicy wewnętrzne lub zewnętrzne (do uzgodnienia).
4. Drzwiczki lewe lub prawe (do uzgodnienia).
5. W standardzie zamki typu A z szyldem Dz prod. ELRAF (możliwość zamknięcia na kłódkę) lub zamki krzywkowe typu Z-1206 z kodem klucza 827 prod. ROZTOCZE, EURO-BOX, inny typ zamka do uzgodnienia.
6. Tablica malowana farbą proszkową na kolor RAL7035 inny kolor obudowy do uzgodnienia.

12	Rama z ceownika		1500x50x270	Bekazet	1 szt.
11	Płyta montażowa			Bekazet	3 szt.
10	Przewód instalacyjny	DY6	450/750V	Tele-Fonika	90 mb.
9	Okienko	OL-80		Elprod	15 szt.
8	Izolator	SW-4	1kV, M10	Elprod	8 szt.
7	Płaskownik miedziany	M1E-30x4	nieocynowany	Metal-Expres	1,5 kg
6	Rozłącznik bezpiecznikowy	MGN02363	63A, 3P	Schneider El.	15 szt.
5	Obudowa bezpiecznikowa	OB-5	5-modułowa	Karlik	15 szt.
4	Tablica licznikowa	T-3F-b/z 10.5	230/400V	Elektro-Plast	15 szt.
3	Obudowa Bekazet	B01-00110	600x650x270	Bekazet	1 szt.
2	Obudowa Bekazet	B01-00115	900x650x270	Bekazet	1 szt.
1	Obudowa Bekazet	B01-00026	300x400x270	Bekazet	15 szt.
L.p.	Nazwa elementu	Typ elementu	Dane techn.	Producent	Ilość



Zamawianie rozdzielnic:

PPHU Bekazet Bąk Keller Sp.j.
70-786 Szczecin, Polska
ul. Maciejowicka 36BCE
tel. +48 91 462 62 65 w.17,19
fax +48 91 462 62 65 w.25
e-mail: produkcja@bekazet.pl

Zestaw licznikowy typu ZL-15xTL1F wykonanie 02

Nr kat. B50-00873

Karta katalog. nr 60

Tablice mieszkaniowe

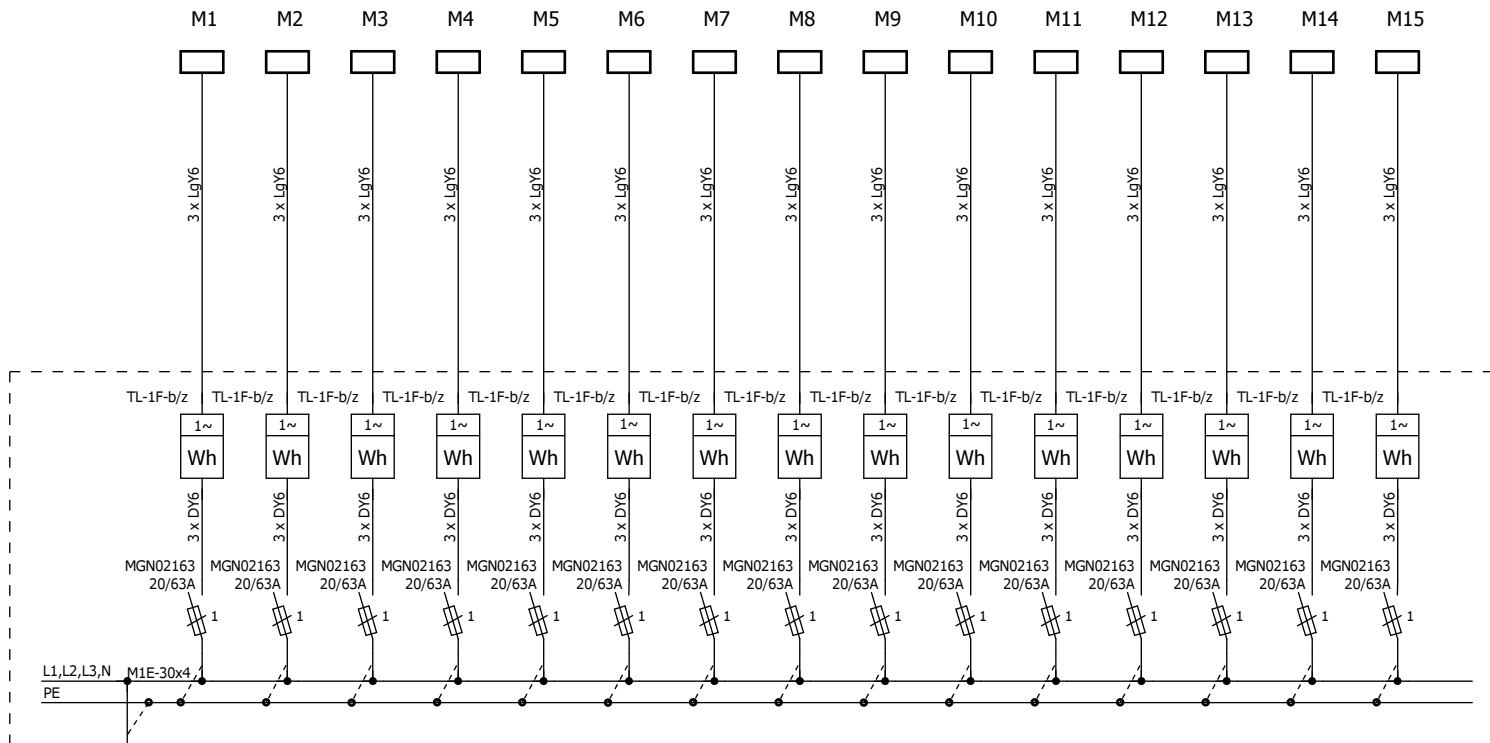

Podstawowe dane techniczne:

Napięcie znam. pracy	- 400/230V
Napięcie znam. izolacji	- 690V
Układ sieci	- TN-S
Stopień ochrony	- IP30
Klasa ochronności	- I
Rodzaj ochrony dodatkowej	- szybkie wyłączenie w układzie TN-S
Maksymalny przekrój przewodów WLZ	- 10 mm ²
Warunki montażu	- montaż przyścienny lub wewnątrz



Zamawianie rozdzielnic:

PPHU Bekazet Bąk Keller Sp.j.
70-786 Szczecin, Polska
ul. Maciejowicka 36BCE
tel. +48 91 462 62 65 w.17,19
fax +48 91 462 62 65 w.25
e-mail: produkcja@bekazet.pl

Zestaw licznikowy typu ZL-15xTL1F wykonanie 02

Nr kat. B50-00873

Karta katalog. nr 60

Widok elewacji

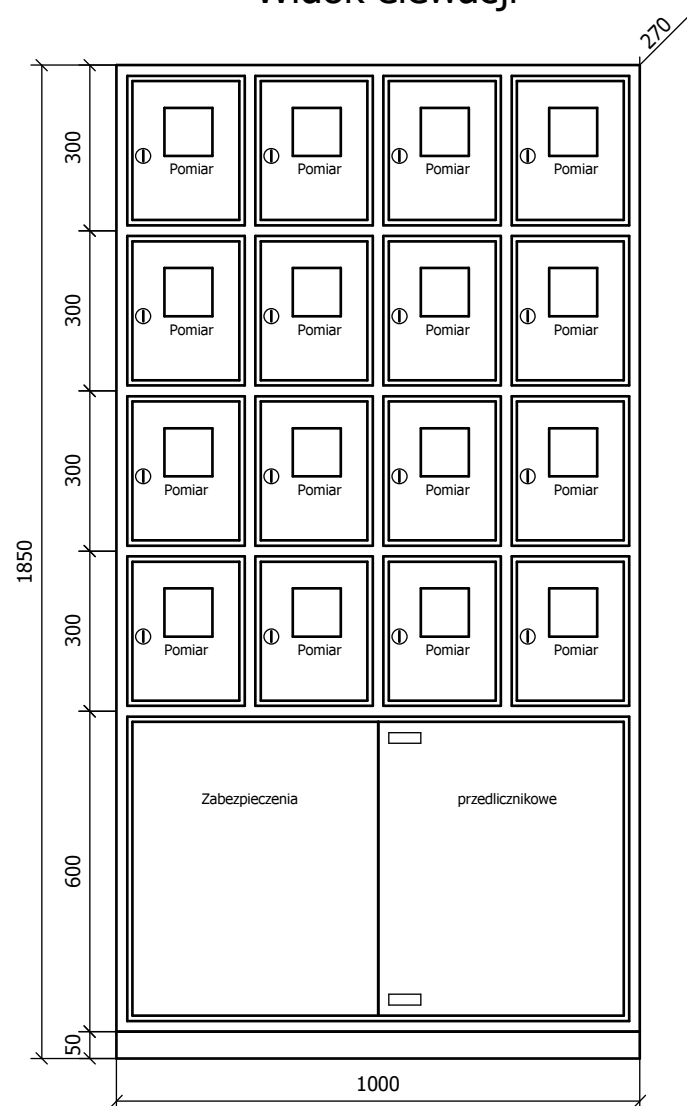

Widok po otwarciu drzwi

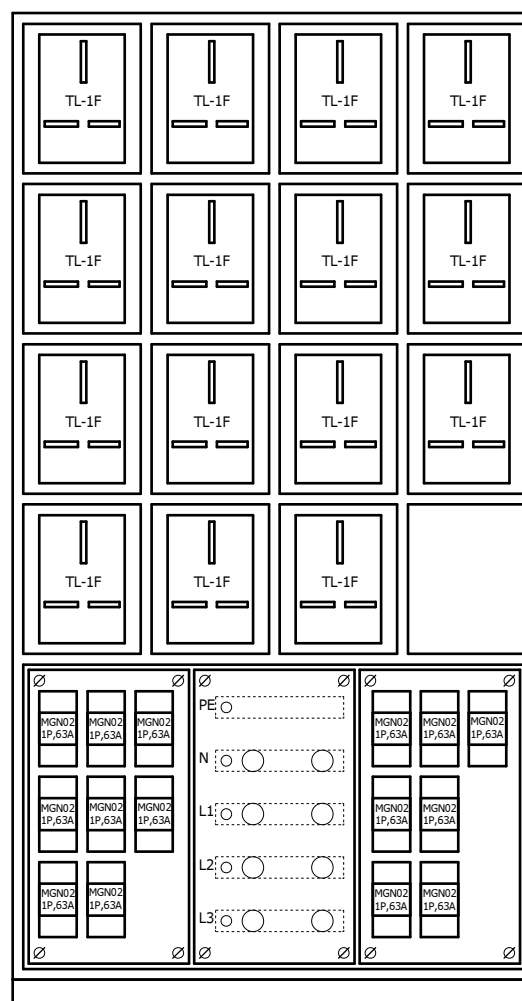

Uwagi:

1. Tablica wykonana zgodnie z wymaganiami Enea Operator.
2. Tablica bez ścianki tylnej do montażu przyściennego, cokół z ceownika o wys. 50mm w komplecie.
3. Uchwyty do mocowania tablicy wewnętrzne lub zewnętrzne (do uzgodnienia).
4. Drzwiczki lewe lub prawe (do uzgodnienia).
5. W standardzie zamki typu A z szyldem Dz prod. ELRAF (możliwość zamknięcia na kłódkę) lub zamki krzywkowe typu Z-1206 z kodem klucza 827 prod. ROZTOCZE, EURO-BOX, inny typ zamka do uzgodnienia.
6. Tablica malowana farbą proszkową na kolor RAL7035 inny kolor obudowy do uzgodnienia.

11	Rama z ceownika		1000x50x270	Bekazet	1 szt.
10	Płyta montażowa			Bekazet	3 szt.
9	Przewód instalacyjny	DY6	450/750V	Tele-Fonika	60 mb.
8	Okienko	OL-80		Elprod	16 szt.
7	Izolator	SW-4	1kV, M10	Elprod	8 szt.
6	Płaskownik miedziany	M1E-30x4	nieocynowany	Metall-Expres	1,5 kg
5	Rozłącznik bezpiecznikowy	MGN02163	63A, 1P	Schneider El.	15 szt.
4	Obudowa bezpiecznikowa	OB-3	3-modułowa	Karlik	15 szt.
3	Tablica licznikowa	T-1F-b/z 10.6	230/400V	Elektro-Plast	15 szt.
2	Obudowa Bekazet	B01-00077	500x600x270	Bekazet	2 szt.
1	Obudowa Bekazet	B01-00017	250x300x270	Bekazet	16 szt.
L.p.	Nazwa elementu	Typ elementu	Dane techn.	Producent	Ilość

Bekazet
od 1984

Zamawianie rozdzielnic:

PPHU Bekazet Bąk Keller Sp.j.
70-786 Szczecin, Polska
ul. Maciejowicka 36BCE
tel. +48 91 462 62 65 w.17,19
fax +48 91 462 62 65 w.25
e-mail: produkcja@bekazet.pl

Zestaw licznikowy typu ZL-16xTL3F wykonanie 01

Nr kat. B50-00875-B

Karta katalog. nr 61

Tablice mieszkaniowe

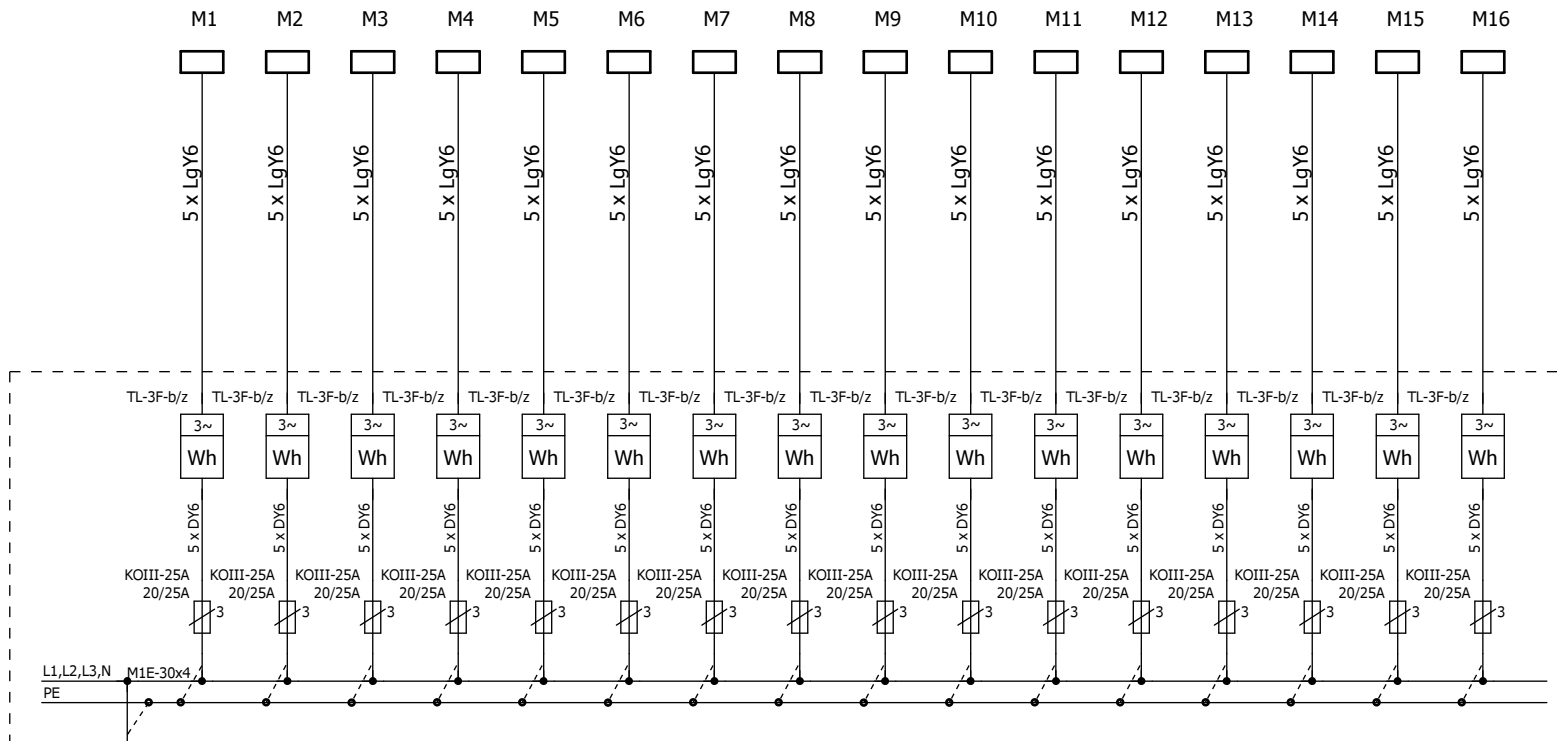

Podstawowe dane techniczne:

Napięcie znam. pracy	- 400/230V
Napięcie znam. izolacji	- 690V
Układ sieci	- TN-S
Stopień ochrony	- IP30
Klasa ochronności	- I
Rodzaj ochrony dodatkowej	- szybkie wyłączenie w układzie TN-S
Maksymalny przekrój przewodów WLZ	- 10 mm ²
Warunki montażu	- montaż przyścienny lub wnątkowy

Zasilanie

od 1984
Bekazet

Zamawianie rozdzielnic:

PPHU Bekazet Bąk Keller Sp.j.
70-786 Szczecin, Polska
ul. Maciejowicka 36BCE
tel. +48 91 462 62 65 w.17,19
fax +48 91 462 62 65 w.25
e-mail: produkcja@bekazet.pl

Zestaw licznikowy typu ZL-16xTL3F wykonanie 01

Nr kat. B50-00875-B

Karta katalog. nr 61

Widok elewacji

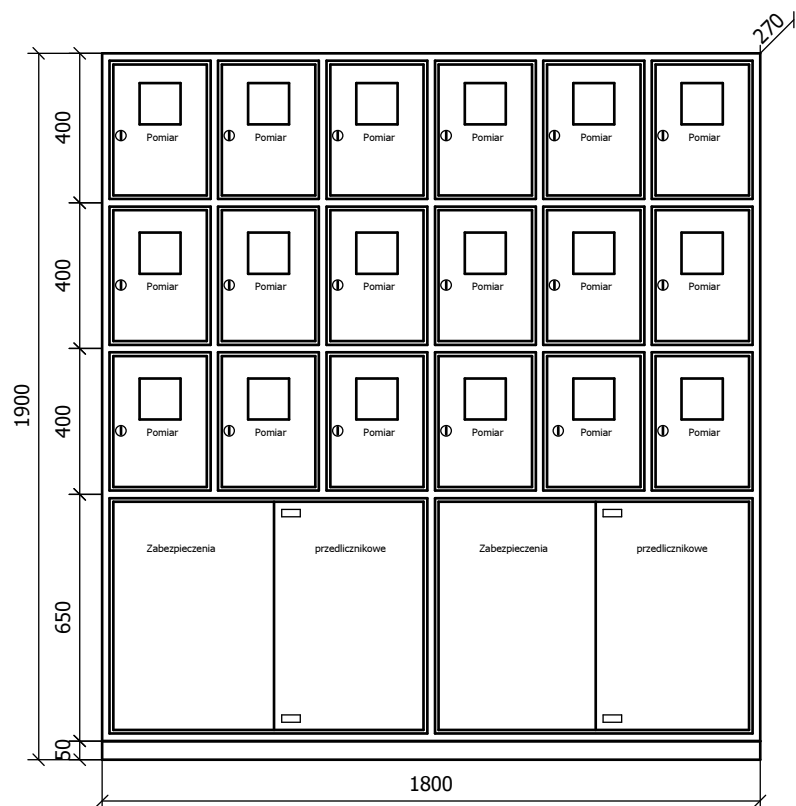

Widok po otwarciu drzwi

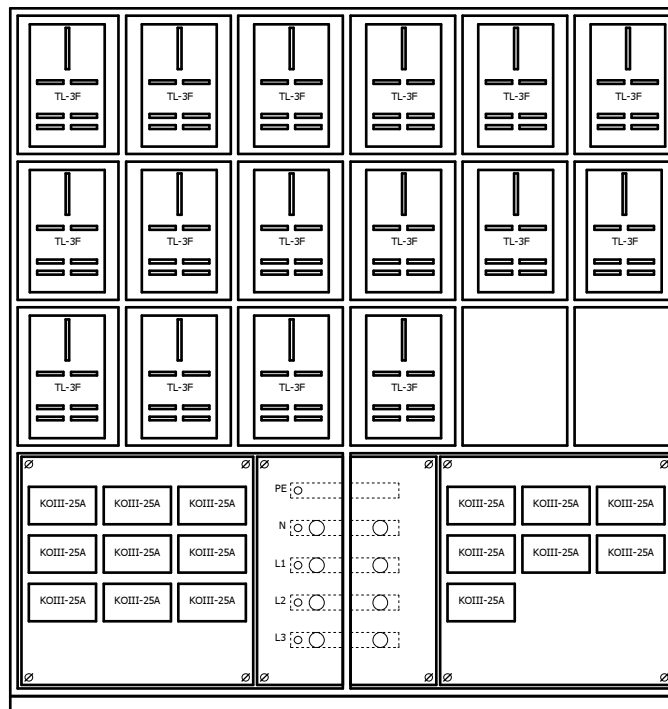

Uwagi:

1. Tablica wykonana zgodnie z wymaganiami Enea Operator.
2. Tablica bez ścianki tylnej do montażu przyściennego, cokół z ceownika o wys. 50mm w komplecie.
3. Uchwyty do mocowania tablicy wewnętrzne lub zewnętrzne (do uzgodnienia).
4. Drzwiczki lewe lub prawe (do uzgodnienia).
5. W standardzie zamki typu A z szyldem Dz prod. ELRAF (możliwość zamknięcia na klódkę) lub zamki krzywkowe typu Z-1206 z kodem klucza 827 prod. ROZTOCZE, EURO-BOX, inny typ zamka do uzgodnienia.
6. Tablica malowana farbą proszkową na kolor RAL7035 inny kolor obudowy do uzgodnienia.

10	Rama z ceownika		1800x50x270	Bekazet	1 szt.
9	Płyta montażowa			Bekazet	3 szt.
8	Przewód instalacyjny	DY6	450/750V	Tele-Fonika	96 mb.
7	Okienko	OL-80		Elprod	18 szt.
6	Izolator	SW-4	1kV, M10	Elprod	8 szt.
5	Płaskownik miedziany	M1E-30x4	nieocynowany	Metall-Expres	1,5 kg
4	Gniazdo bezpiecznikowe	KOIII-25A	230/400V, 25A	Elmaro	16 szt.
3	Tablica licznikowa	T-3F-b/z 10.5	230/400V	Elektro-Plast	16 szt.
2	Obudowa Bekazet	B01-00115	900x650x270	Bekazet	2 szt.
1	Obudowa Bekazet	B01-00026	300x400x270	Bekazet	18 szt.
L.p.	Nazwa elementu	Typ elementu	Dane techn.	Producent	Ilość



Zamawianie rozdzielnic:

PPHU Bekazet Bąk Keller Sp.j.
70-786 Szczecin, Polska
ul. Maciejowicka 36BCE
tel. +48 91 462 62 65 w.17,19
fax +48 91 462 62 65 w.25
e-mail: produkcja@bekazet.pl

Zestaw licznikowy typu ZL-16xTL1F wykonanie 01

Nr kat. B50-00876

Karta katalog. nr 62

Tablice mieszkaniowe

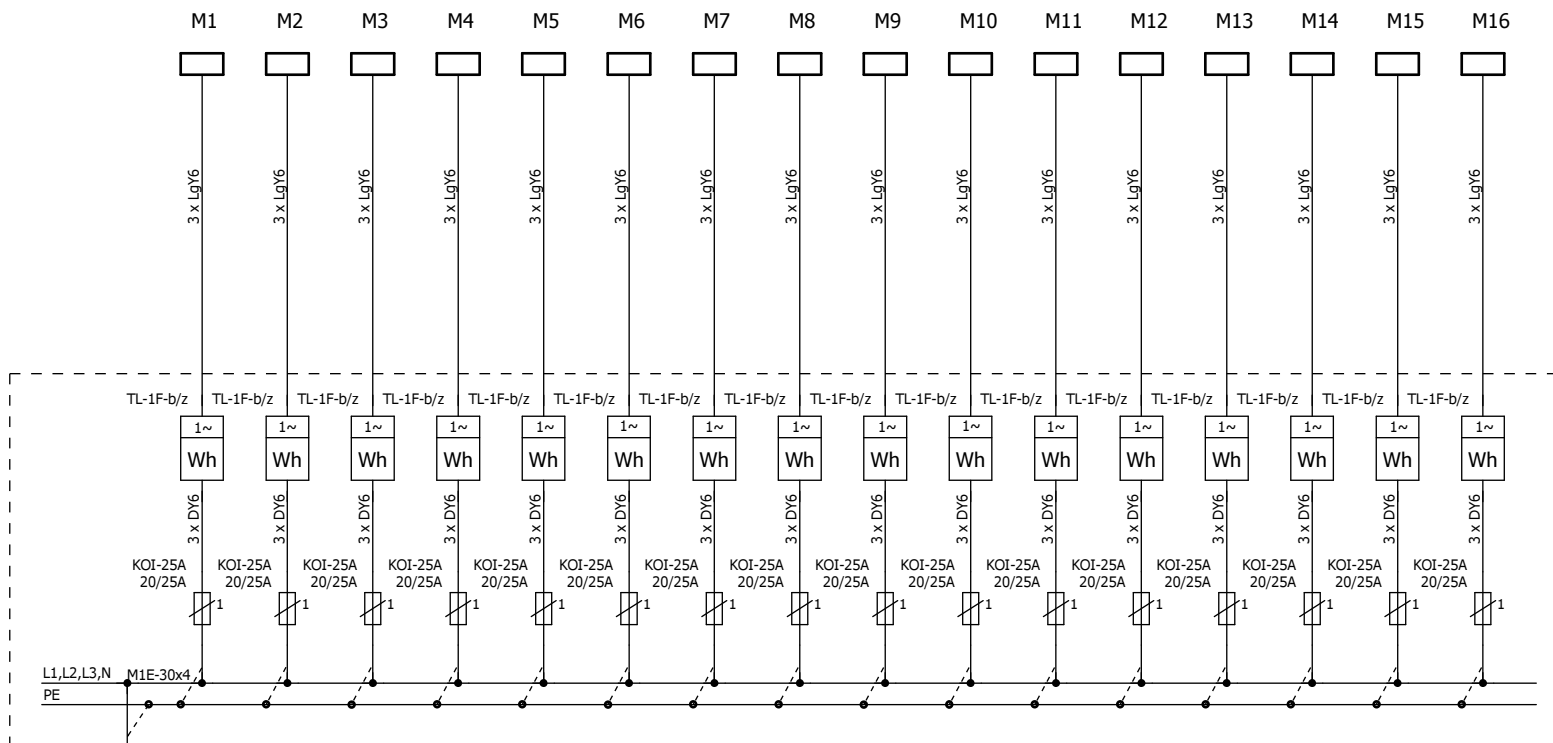

Podstawowe dane techniczne:

Napięcie znam. pracy	- 400/230V
Napięcie znam. izolacji	- 690V
Układ sieci	- TN-S
Stopień ochrony	- IP30
Klasa ochronności	- I
Rodzaj ochrony dodatkowej	- szybkie wyłączenie w układzie TN-S
Maksymalny przekrój przewodów WLZ	- 10 mm ²
Warunki montażu	- montaż przyścienny lub wnątkowy

Zasilanie

od 1984
Bekazet

Zamawianie rozdzielnic:

PPHU Bekazet Bąk Keller Sp.j.
70-786 Szczecin, Polska
ul. Maciejowicka 36BCE
tel. +48 91 462 62 65 w.17,19
fax +48 91 462 62 65 w.25
e-mail: produkcja@bekazet.pl

Zestaw licznikowy typu ZL-16xTL1F wykonanie 01

Nr kat. B50-00876

Karta katalog. nr 62

Widok elewacji

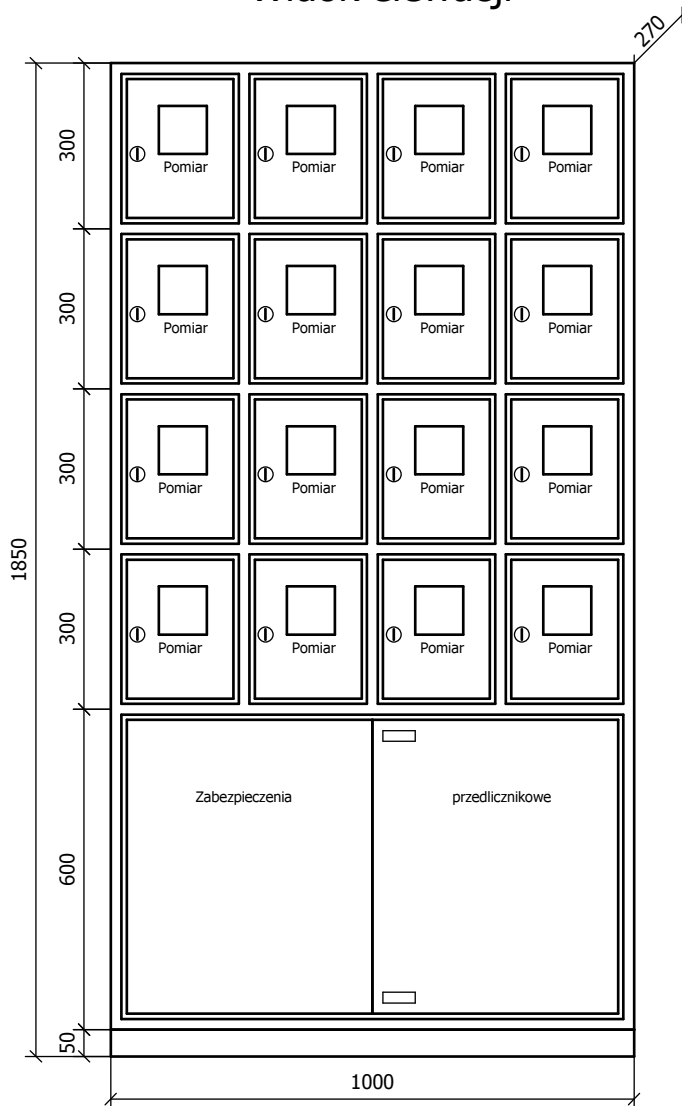

Widok po otwarciu drzwi

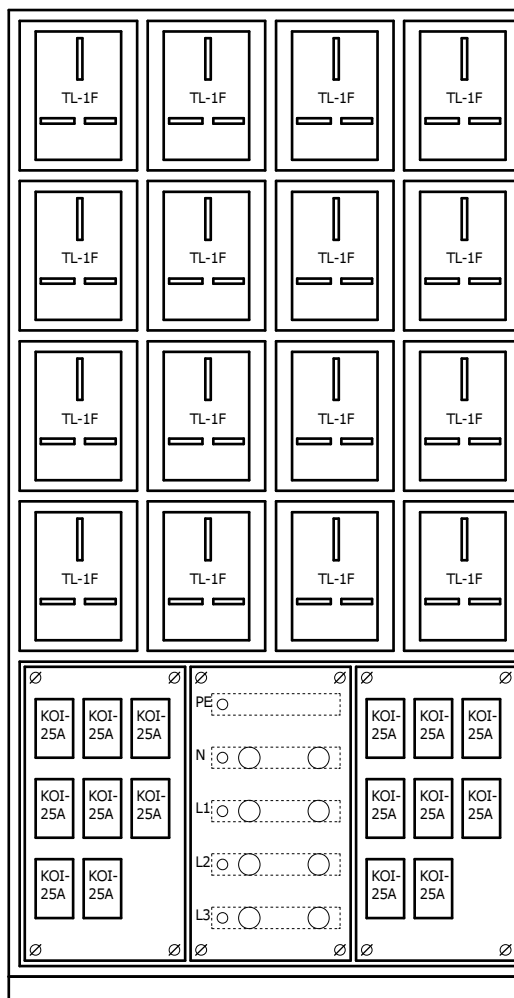

Uwagi:

1. Tablica wykonana zgodnie z wymaganiami Enea Operator.
2. Tablica bez ścianki tylnej do montażu przyściennego, cokol z ceownika o wys. 50mm w komplecie.
3. Uchwyty do mocowania tablicy wewnętrzne lub zewnętrzne (do uzgodnienia).
4. Drzwiczki lewe lub prawe (do uzgodnienia).
5. W standardzie zamki typu A z szyldem Dz prod. ELRAF (możliwość zamknięcia na kłódkę) lub zamki krzywkowe typu Z-1206 z kodem klucza 827 prod. ROZTOCZE, EURO-BOX, inny typ zamka do uzgodnienia.
6. Tablica malowana farbą proszkową na kolor RAL7035 inny kolor obudowy do uzgodnienia.

10	Rama z ceownika		1000x50x270	Bekazet	1 szt.
9	Płyta montażowa			Bekazet	3 szt.
8	Przewód instalacyjny	DY6	450/750V	Tele-Fonika	64 mb.
7	Okienko	OL-80		Elprod	16 szt.
6	Izolator	SW-4	1kV, M10	Elprod	8 szt.
5	Płaskownik miedziany	M1E-30x4	nieocynowany	Metall-Expres	1,5 kg
4	Gniazdo bezpiecznikowe	KOI-25A	230/400V, 25A	Elmaro	16 szt.
3	Tablica licznikowa	T-1F-b/z 10.6	230/400V	Elektro-Plast	16 szt.
2	Obudowa Bekazet	B01-00077	500x600x270	Bekazet	2 szt.
1	Obudowa Bekazet	B01-00017	250x300x270	Bekazet	16 szt.
L.p.	Nazwa elementu	Typ elementu	Dane techn.	Producent	Ilość



Zamawianie rozdzielnic:

PPHU Bekazet Bąk Keller Sp.j.
70-786 Szczecin, Polska
ul. Maciejowicka 36BCE
tel. +48 91 462 62 65 w.17,19
fax +48 91 462 62 65 w.25
e-mail: produkcja@bekazet.pl

Zestaw licznikowy typu ZL-16xTL3F wykonanie 02

Nr kat. B50-00877

Karta katalog. nr 63

Tablice mieszkaniowe

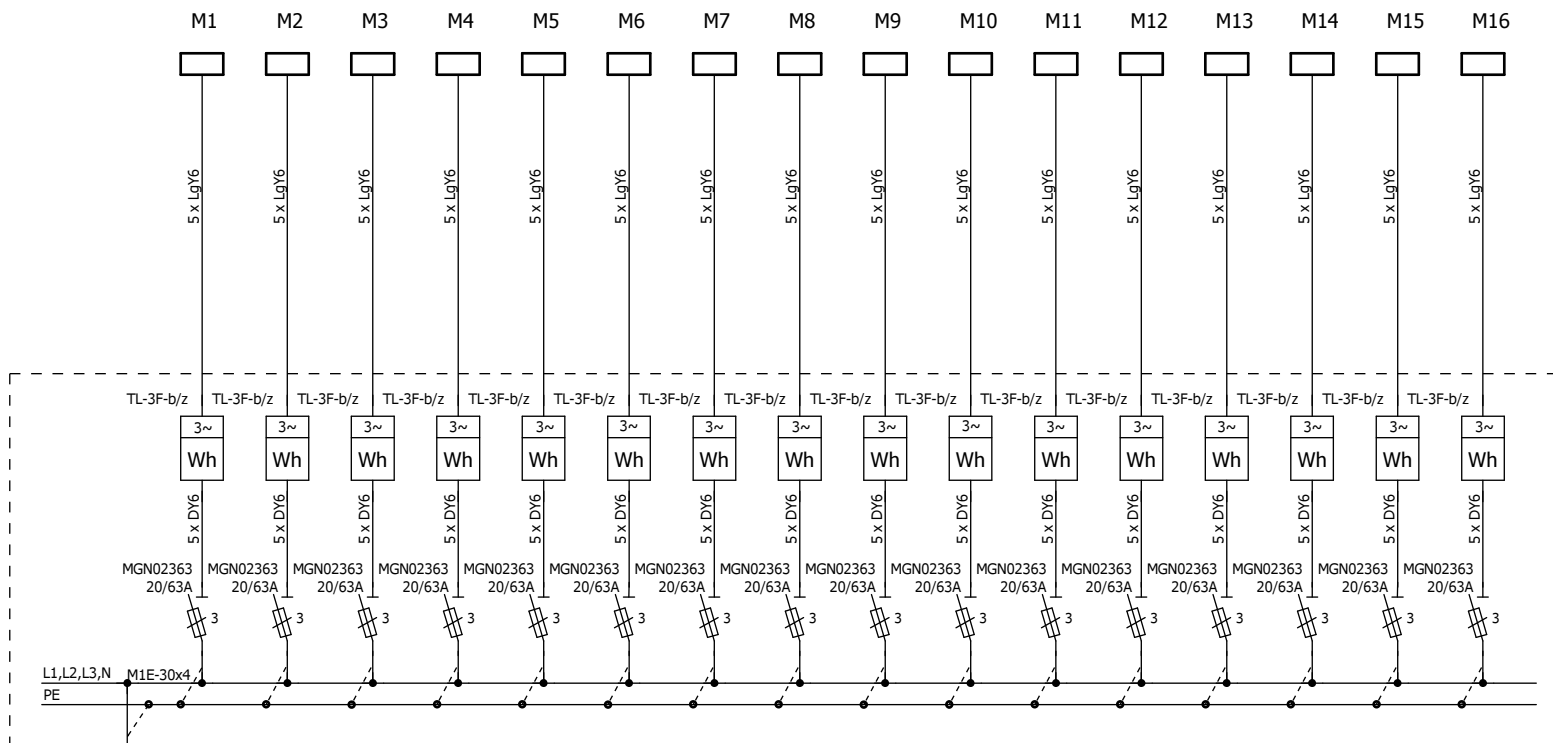

Podstawowe dane techniczne:

Napięcie znam. pracy	- 400/230V
Napięcie znam. izolacji	- 690V
Układ sieci	- TN-S
Stopień ochrony	- IP30
Klasa ochronności	- I
Rodzaj ochrony dodatkowej	- szybkie wyłączenie w układzie TN-S
Maksymalny przekrój przewodów WLZ	- 10 mm ²
Warunki montażu	- montaż przyścienny lub wewnątrz



Zamawianie rozdzielnic:

PPHU Bekazet Bąk Keller Sp.j.
70-786 Szczecin, Polska
ul. Maciejowicka 36BCE
tel. +48 91 462 62 65 w.17,19
fax +48 91 462 62 65 w.25
e-mail: produkcja@bekazet.pl

Zestaw licznikowy typu ZL-16xTL3F wykonanie 02

Nr kat. B50-00877

Karta katalog. nr 63

Widok elewacji

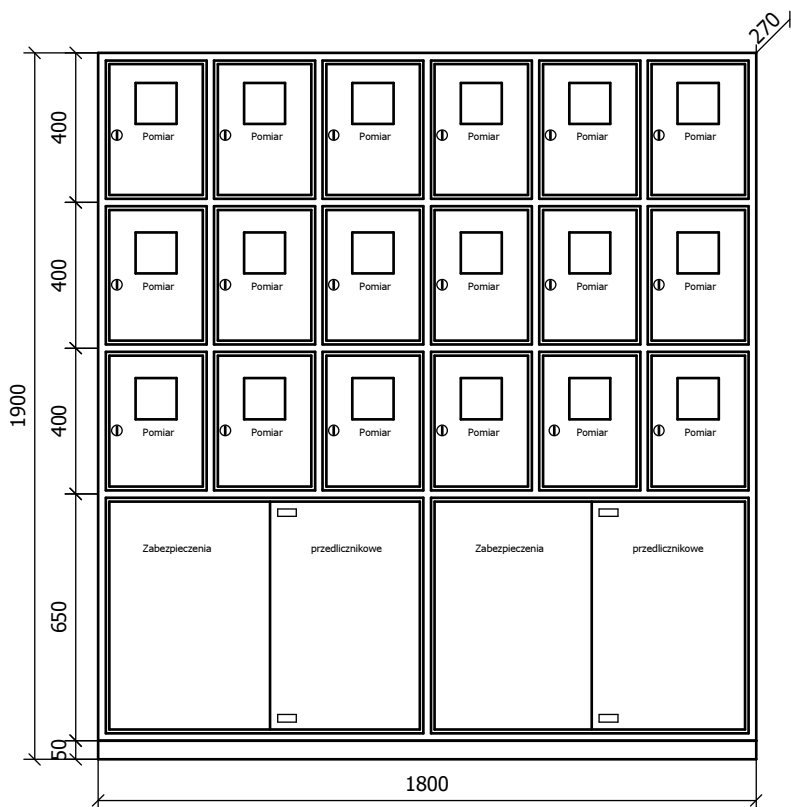

Widok po otwarciu drzwi

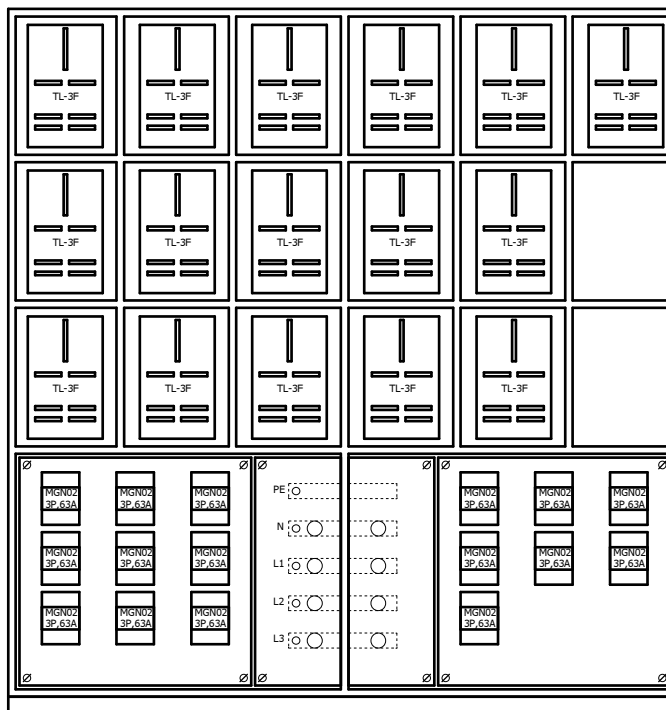

Uwagi:

1. Tablica wykonana zgodnie z wymaganiami Enea Operator.
2. Tablica bez ścianki tylnej do montażu przyściennego, cokół z ceownika o wys. 50mm w komplecie.
3. Uchwyty do mocowania tablicy wewnętrzne lub zewnętrzne (do uzgodnienia).
4. Drzwiczki lewe lub prawe (do uzgodnienia).
5. W standardzie zamki typu A z szyldem Dz prod. ELRAF (możliwość zamknięcia na kłódkę) lub zamki krzywkowe typu Z-1206 z kodem klucza 827 prod. ROZTOCZE, EURO-BOX, inny typ zamka do uzgodnienia.
6. Tablica malowana farbą proszkową na kolor RAL7035 inny kolor obudowy do uzgodnienia.

11	Rama z ceownika		1800x50x270	Bekazet	1 szt.
10	Płyta montażowa			Bekazet	3 szt.
9	Przewód instalacyjny	DY6	450/750V	Tele-Fonika	96 mb.
8	Okienko	OL-80		Elprod	18 szt.
7	Izolator	SW-4	1kV, M10	Elprod	8 szt.
6	Płaskownik miedziany	M1E-30x4	nieocynowany	Metall-Expres	1,5 kg
5	Rozłącznik bezpiecznikowy	MGN02363	63A, 3P	Schneider El.	16 szt.
4	Obudowa bezpiecznikowa	OB-5	5-modułowa	Karlik	16 szt.
3	Tablica licznikowa	T-3F-b/z 10.5	230/400V	Elektro-Plast	16 szt.
2	Obudowa Bekazet	B01-00115	900x650x270	Bekazet	2 szt.
1	Obudowa Bekazet	B01-00026	300x400x270	Bekazet	18 szt.
L.p.	Nazwa elementu	Typ elementu	Dane techn.	Producent	Ilość

od 1984
Bekazet

Zamawianie rozdzielnic:

PPHU Bekazet Bąk Keller Sp.j.
70-786 Szczecin, Polska
ul. Maciejowicka 36BCE
tel. +48 91 462 62 65 w.17,19
fax +48 91 462 62 65 w.25
e-mail: produkcja@bekazet.pl

Zestaw licznikowy typu ZL-16xTL1F wykonanie 02

Nr kat. B50-00878

Karta katalog. nr 64

Tablice mieszkaniowe

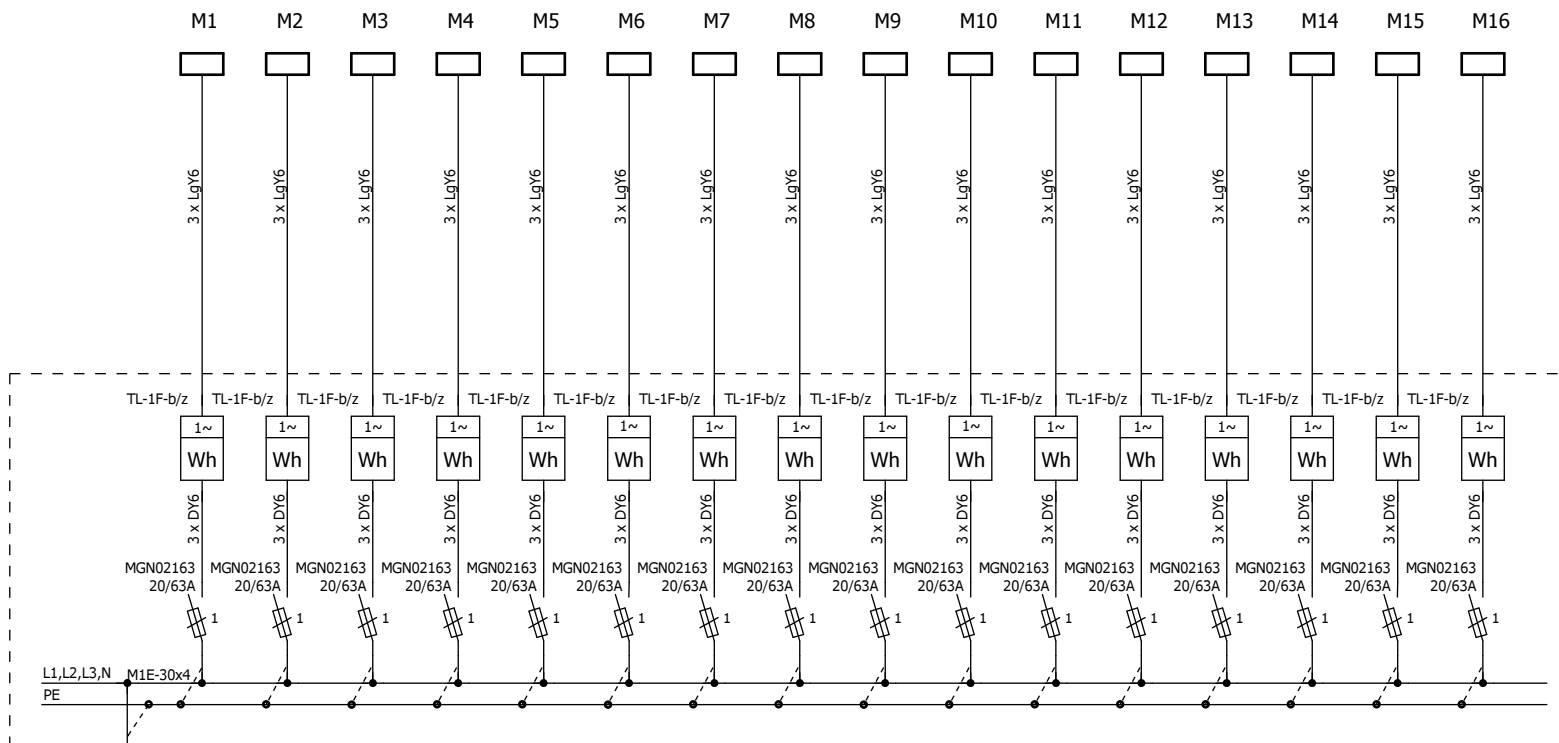

Podstawowe dane techniczne:

Napięcie znam. pracy	- 400/230V
Napięcie znam. izolacji	- 690V
Układ sieci	- TN-S
Stopień ochrony	- IP30
Klasa ochronności	- I
Rodzaj ochrony dodatkowej	- szybkie wyłączenie w układzie TN-S
Maksymalny przekrój przewodów WLZ	- 10 mm ²
Warunki montażu	- montaż przyścienny lub wewnątrz

Zasilanie

od 1984
Bekazet

Zamawianie rozdzielnic:

PPHU Bekazet Bąk Keller Sp.j.
70-786 Szczecin, Polska
ul. Maciejowicka 36BCE
tel. +48 91 462 62 65 w.17,19
fax +48 91 462 62 65 w.25
e-mail: produkcja@bekazet.pl

Zestaw licznikowy typu ZL-16xTL1F wykonanie 02

Nr kat. B50-00878

Karta katalog. nr 64

Widok elewacji

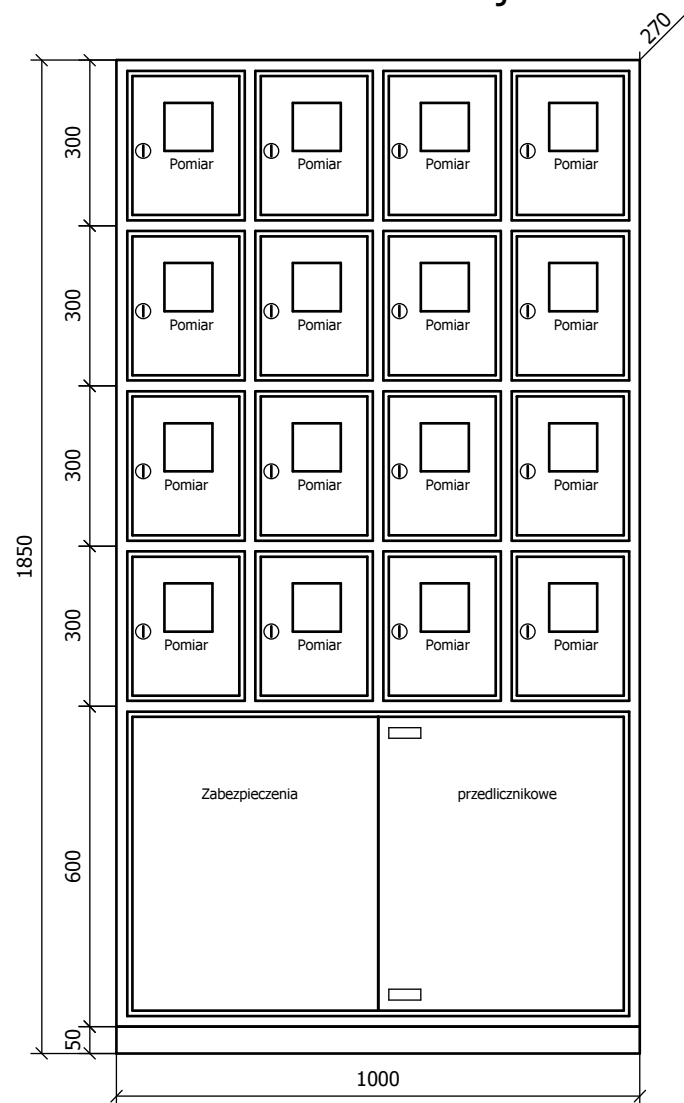

Widok po otwarciu drzwi

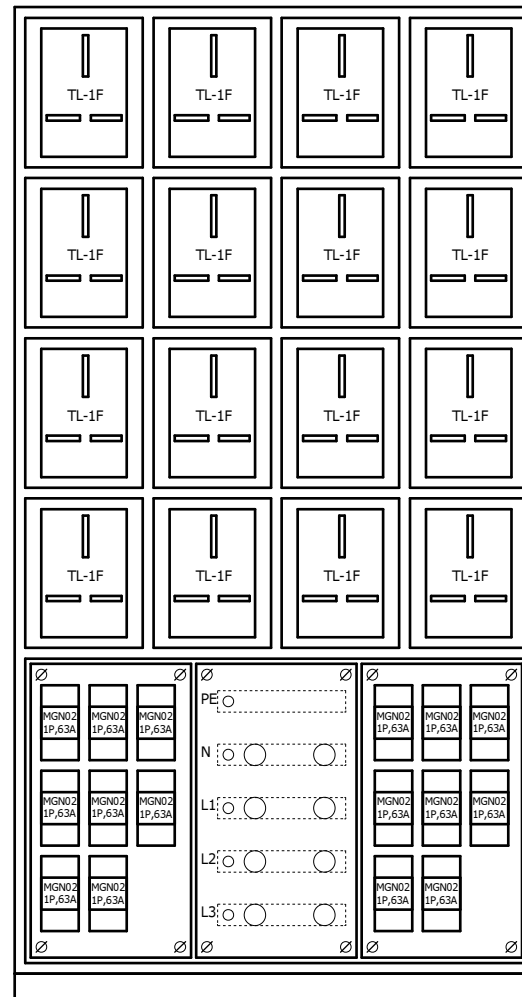

Uwagi:

1. Tablica wykonana zgodnie z wymaganiami Enea Operator.
2. Tablica bez ścianki tylnej do montażu przyściennego, cokol z ceownika o wys. 50mm w komplecie.
3. Uchwyty do mocowania tablicy wewnętrzne lub zewnętrzne (do uzgodnienia).
4. Drzwiczki lewe lub prawe (do uzgodnienia).
5. W standardzie zamki typu A z szyldem Dz prod. ELRAF (możliwość zamknięcia na kłódkę) lub zamki krzywkowe typu Z-1206 z kodem klucza 827 prod. ROZTOCZE, EURO-BOX, inny typ zamka do uzgodnienia.
6. Tablica malowana farbą proszkową na kolor RAL7035 inny kolor obudowy do uzgodnienia.

11	Rama z ceownika		1000x50x270	Bekazet	1 szt.
10	Płyta montażowa			Bekazet	3 szt.
9	Przewód instalacyjny	DY6	450/750V	Tele-Fonika	64 mb.
8	Okienko	OL-80		Elprod	16 szt.
7	Izolator	SW-4	1kV, M10	Elprod	8 szt.
6	Płaskownik miedziany	M1E-30x4	nieocynowany	Metall-Expres	1,5 kg
5	Rozłącznik bezpiecznikowy	MGN02163	63A, 1P	Schneider El.	16 szt.
4	Obudowa bezpiecznikowa	OB-3	3-modułowa	Karlik	16 szt.
3	Tablica licznikowa	T-1F-b/z 10.6	230/400V	Elektro-Plast	16 szt.
2	Obudowa Bekazet	B01-00077	500x600x270	Bekazet	2 szt.
1	Obudowa Bekazet	B01-00017	250x300x270	Bekazet	16 szt.
L.p.	Nazwa elementu	Typ elementu	Dane techn.	Producent	Ilość

Bekazet
od 1984

Zamawianie rozdzielnic:

PPHU Bekazet Bąk Keller Sp.j.
70-786 Szczecin, Polska
ul. Maciejowicka 36BCE
tel. +48 91 462 62 65 w.17,19
fax +48 91 462 62 65 w.25
e-mail: produkcja@bekazet.pl

Zestaw licznikowy typu ZL-17xTL3F wykonanie 01

Nr kat. B50-00880-B

Karta katalog. nr 65

Tablice mieszkaniowe

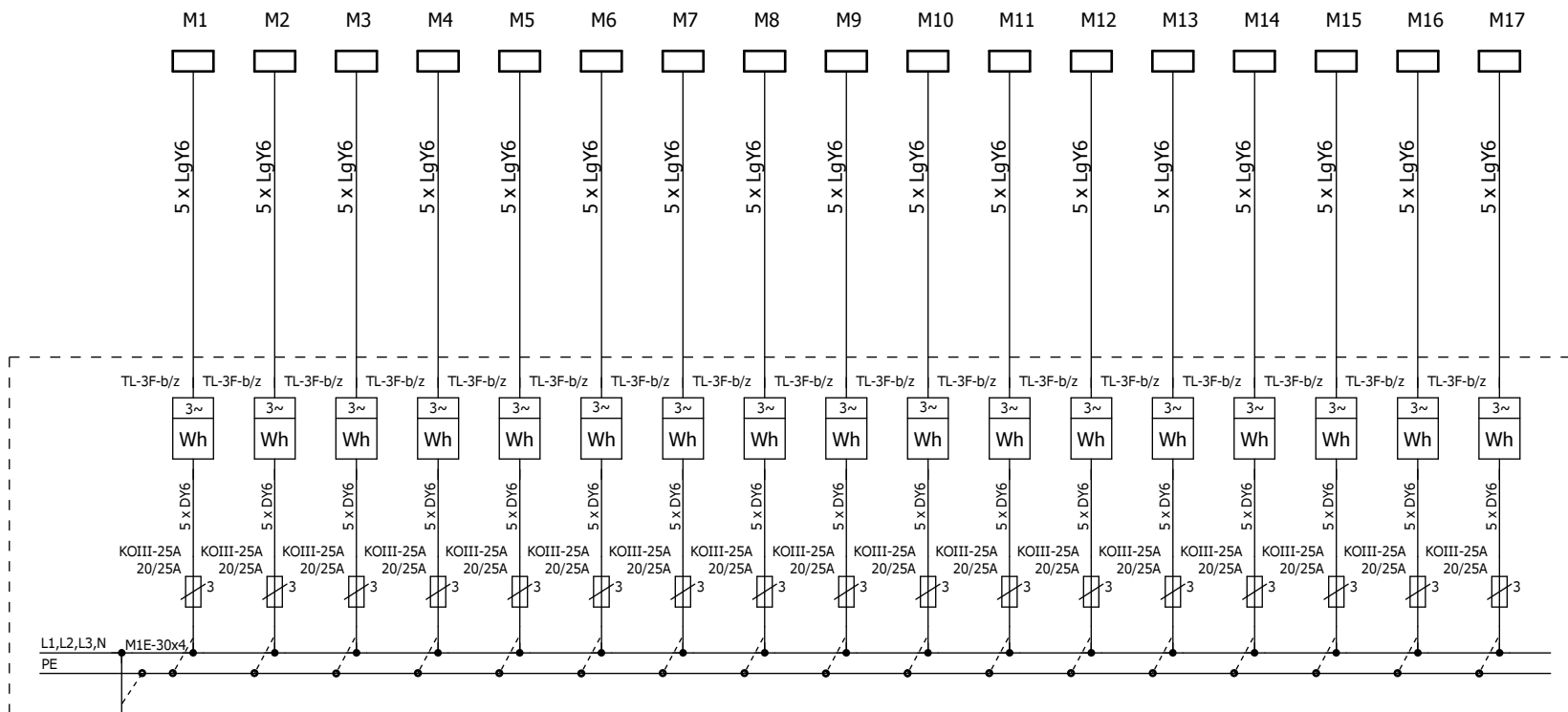

Zasilanie

Podstawowe dane techniczne:

Napięcie znam. pracy	- 400/230V
Napięcie znam. izolacji	- 690V
Układ sieci	- TN-S
Stopień ochrony	- IP30
Klasa ochronności	- I
Rodzaj ochrony dodatkowej	- szybkie wyłączenie w układzie TN-S
Maksymalny przekrój przewodów WLZ	- 10 mm ²
Warunki montażu	- montaż przyścienny lub wnątkowy

od 1984
Bekazet

Zamawianie rozdzielnic:

PPHU Bekazet Bąk Keller Sp.j.
70-786 Szczecin, Polska
ul. Maciejowicka 36BCE
tel. +48 91 462 62 65 w.17,19
fax +48 91 462 62 65 w.25
e-mail: produkcja@bekazet.pl

Zestaw licznikowy typu ZL-17xTL3F wykonanie 01

Nr kat. B50-00880-B

Karta katalog. nr 65

Widok elewacji

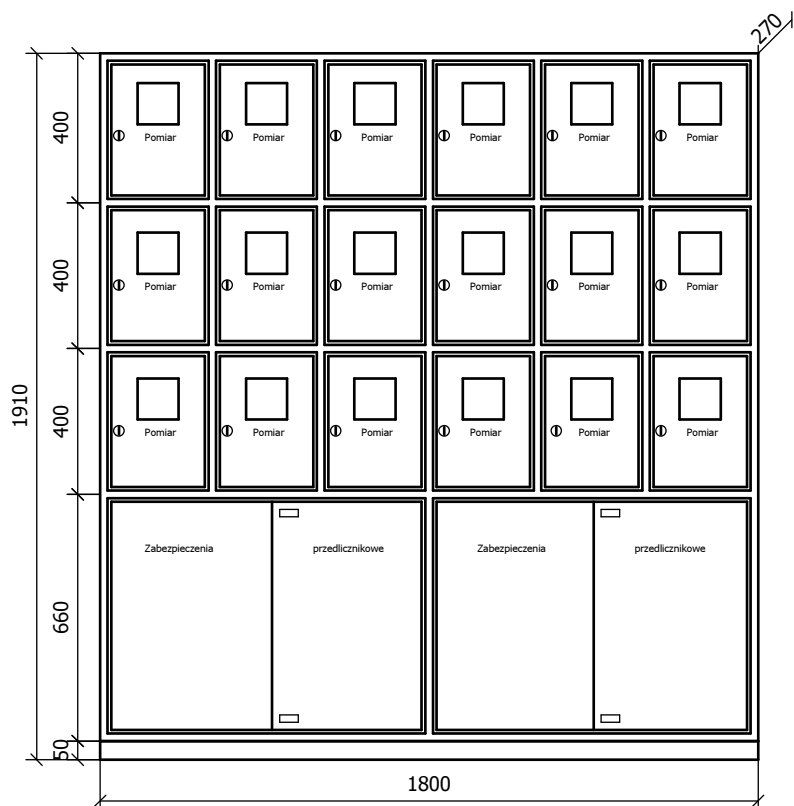

Widok po otwarciu drzwi

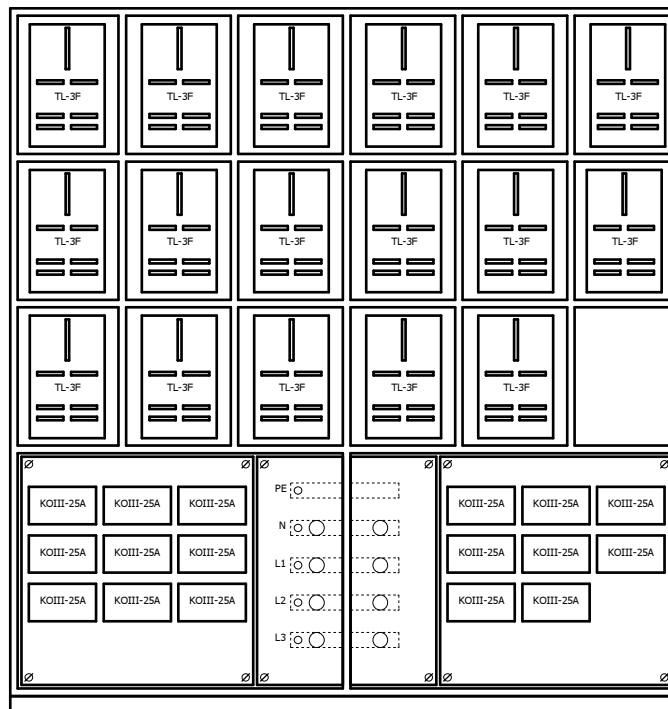

Uwagi:

1. Tablica wykonana zgodnie z wymaganiami Enea Operator.
2. Tablica bez ścianki tylnej do montażu przyściennego, cokół z ceownika o wys. 50mm w komplecie.
3. Uchwyty do mocowania tablicy wewnętrzne lub zewnętrzne (do uzgodnienia).
4. Drzwiczki lewe lub prawe (do uzgodnienia).
5. W standardzie zamki typu A z szyldem Dz prod. ELRAF (możliwość zamknięcia na klódkę) lub zamki krzywkowe typu Z-1206 z kodem klucza 827 prod. ROZTOCZE, EURO-BOX, inny typ zamka do uzgodnienia.
6. Tablica malowana farbą proszkową na kolor RAL7035 inny kolor obudowy do uzgodnienia.

10	Rama z ceownika		1800x50x270	Bekazet	1 szt.
9	Płyta montażowa			Bekazet	3 szt.
8	Przewód instalacyjny	DY6	450/750V	Tele-Fonika	102 mb.
7	Okienko	OL-80		Elprod	18 szt.
6	Izolator	SW-4	1kV, M10	Elprod	8 szt.
5	Płaskownik miedziany	M1E-30x4	nieocynowany	Metall-Expres	1,5 kg
4	Gniazdo bezpiecznikowe	KOIII-25A	230/400V, 25A	Elmaro	17 szt.
3	Tablica licznikowa	T-3F-b/z 10.5	230/400V	Elektro-Plast	17 szt.
2	Obudowa Bekazet	B01-00115	900x650x270	Bekazet	2 szt.
1	Obudowa Bekazet	B01-00026	300x400x270	Bekazet	18 szt.
L.p.	Nazwa elementu	Typ elementu	Dane techn.	Producent	Ilość



Zamawianie rozdzielnic:

PPHU Bekazet Bąk Keller Sp.j.
70-786 Szczecin, Polska
ul. Maciejowicka 36BCE
tel. +48 91 462 62 65 w.17,19
fax +48 91 462 62 65 w.25
e-mail: produkcja@bekazet.pl

Zestaw licznikowy typu ZL-17xTL1F wykonanie 01

Nr kat. B50-00886

Karta katalog. nr 66

Tablice mieszkaniowe

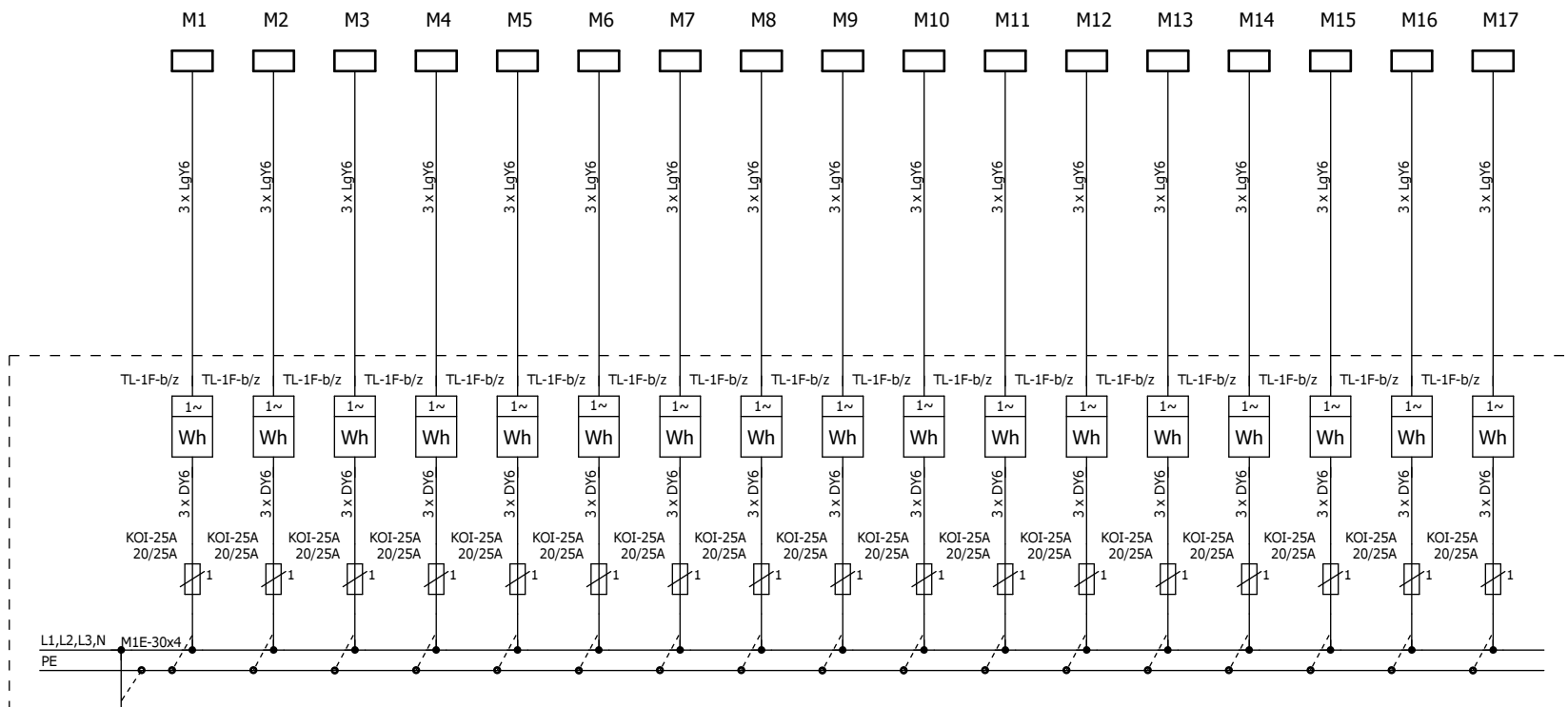

Podstawowe dane techniczne:

Napięcie znam. pracy	- 400/230V
Napięcie znam. izolacji	- 690V
Układ sieci	- TN-S
Stopień ochrony	- IP30
Klasa ochronności	- I
Rodzaj ochrony dodatkowej	- szybkie wyłączenie w układzie TN-S
Maksymalny przekrój przewodów WLZ	- 10 mm ²
Warunki montażu	- montaż przyścienny lub wnątkowy



Zamawianie rozdzielnic:

PPHU Bekazet Bąk Keller Sp.j.
70-786 Szczecin, Polska
ul. Maciejowicka 36BCE
tel. +48 91 462 62 65 w.17,19
fax +48 91 462 62 65 w.25
e-mail: produkcja@bekazet.pl

Zestaw licznikowy typu ZL-17xTL1F wykonanie 01

Nr kat. B50-00881

Karta katalog. nr 66

Widok elewacji

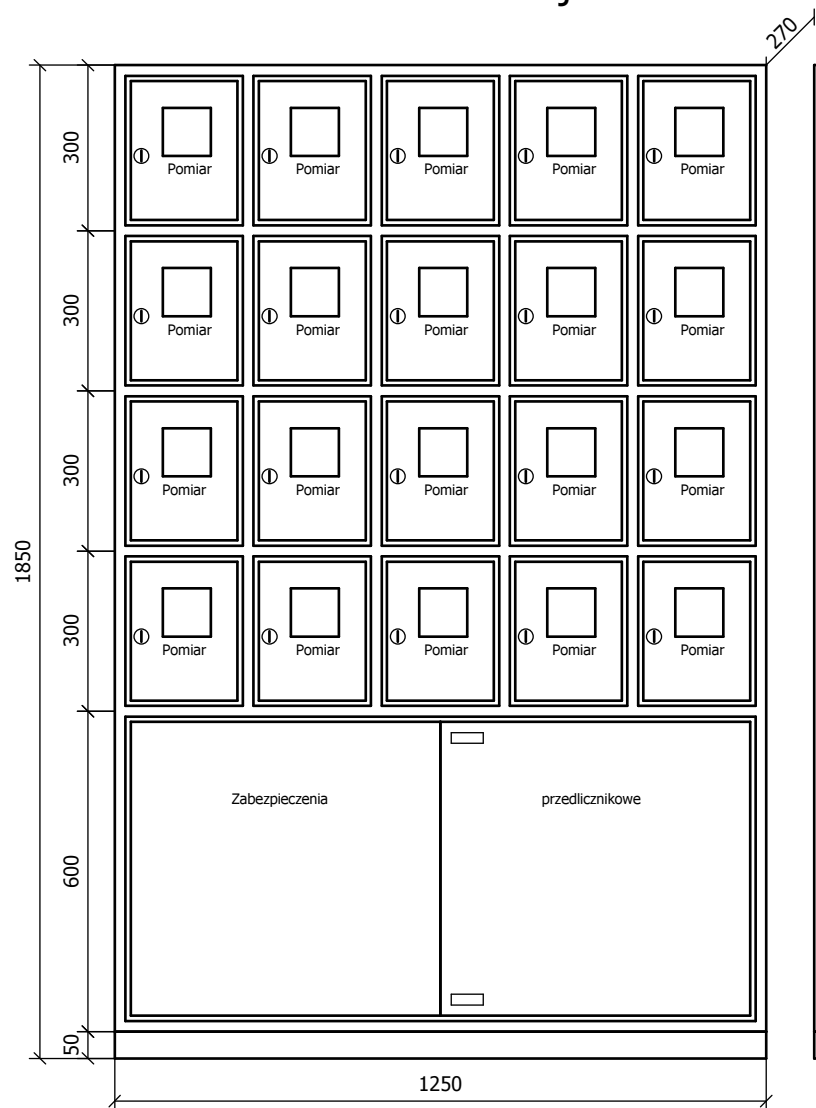

Widok po otwarciu drzwi

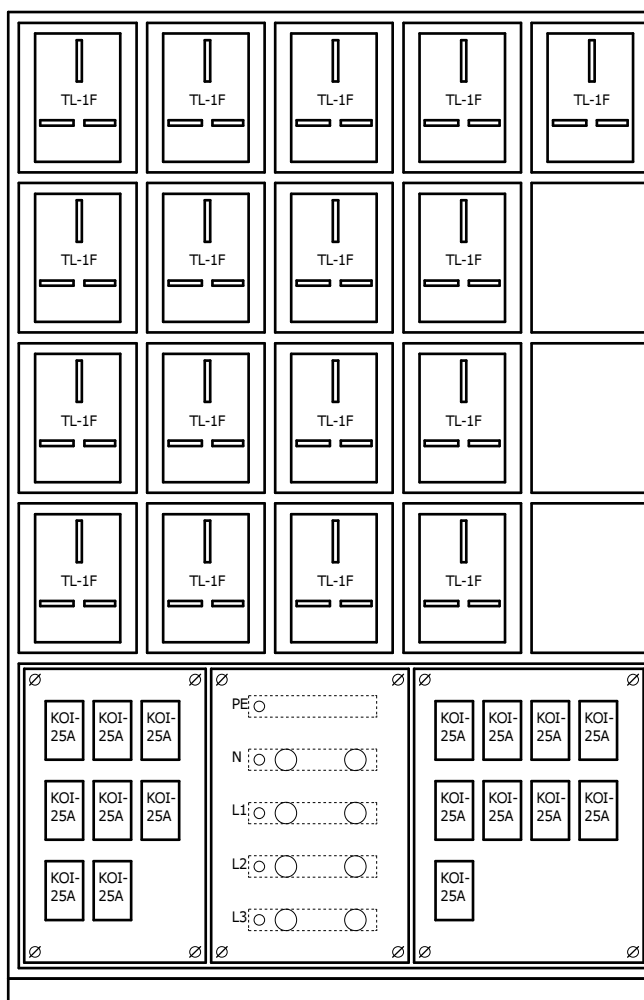

Uwagi:

1. Tablica wykonana zgodnie z wymaganiami Enea Operator.
2. Tablica bez ścianki tylnej do montażu przyściennego, cokół z ceownika o wys. 50mm w komplecie.
3. Uchwyty do mocowania tablicy wewnętrzne lub zewnętrzne (do uzgodnienia).
4. Drzwiczki lewe lub prawe (do uzgodnienia).
5. W standardzie zamki typu A z szyldem Dz prod. ELRAF (możliwość zamknięcia na kłódkę) lub zamki krzywkowe typu Z-1206 z kodem klucza 827 prod. ROZTOCZE, EURO-BOX, inny typ zamka do uzgodnienia.
6. Tablica malowana farbą proszkową na kolor RAL7035 inny kolor obudowy do uzgodnienia.

10	Rama z ceownika		1250x50x270	Bekazet	1 szt.
9	Płyta montażowa			Bekazet	3 szt.
8	Przewód instalacyjny	DY6	450/750V	Tele-Fonika	68 mb.
7	Okienko	OL-80		Elprod	20 szt.
6	Izolator	SW-4	1kV, M10	Elprod	8 szt.
5	Płaskownik miedziany	M1E-30x4	nieocynowany	Metall-Expres	1,5 kg
4	Gniazdo bezpiecznikowe	KOI-25A	230/400V, 25A	Elmaro	17 szt.
3	Tablica licznikowa	T-1F-b/z 10.6	230/400V	Elektro-Plast	17 szt.
2	Obudowa Bekazet	B01-00109	625x600x270	Bekazet	2 szt.
1	Obudowa Bekazet	B01-00017	250x300x270	Bekazet	20 szt.
L.p.	Nazwa elementu	Typ elementu	Dane techn.	Producent	Ilość

Bekazet
od 1984

Zamawianie rozdzielnic:

PPHU Bekazet Bąk Keller Sp.j.
70-786 Szczecin, Polska
ul. Maciejowicka 36BCE
tel. +48 91 462 62 65 w.17,19
fax +48 91 462 62 65 w.25
e-mail: produkcja@bekazet.pl

Zestaw licznikowy typu ZL-17xTL3F wykonanie 02

Nr kat. B50-00882

Karta katalog. nr 67

Tablice mieszkaniowe

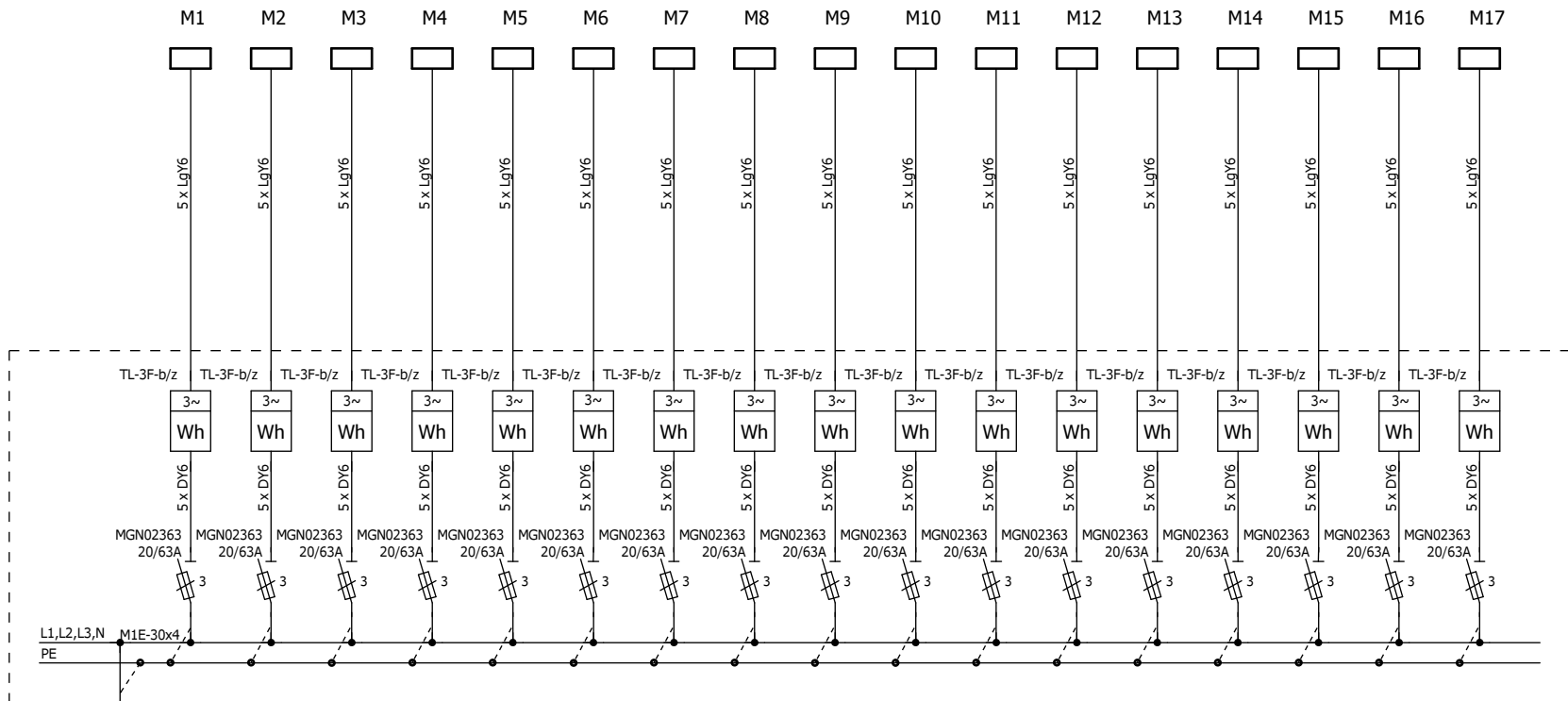

Podstawowe dane techniczne:

Napięcie znam. pracy	- 400/230V
Napięcie znam. izolacji	- 690V
Układ sieci	- TN-S
Stopień ochrony	- IP30
Klasa ochronności	- I
Rodzaj ochrony dodatkowej	- szybkie wyłączenie w układzie TN-S
Maksymalny przekrój przewodów WLZ	- 10 mm ²
Warunki montażu	- montaż przyścienny lub wewnątrz

Zasilanie

od 1984
Bekazet

Zamawianie rozdzielnic:

PPHU Bekazet Bąk Keller Sp.j.
70-786 Szczecin, Polska
ul. Maciejowicka 36BCE
tel. +48 91 462 62 65 w.17,19
fax +48 91 462 62 65 w.25
e-mail: produkcja@bekazet.pl

Zestaw licznikowy typu ZL-17xTL3F wykonanie 02

Nr kat. B50-00882

Karta katalog. nr 67

Widok elewacji

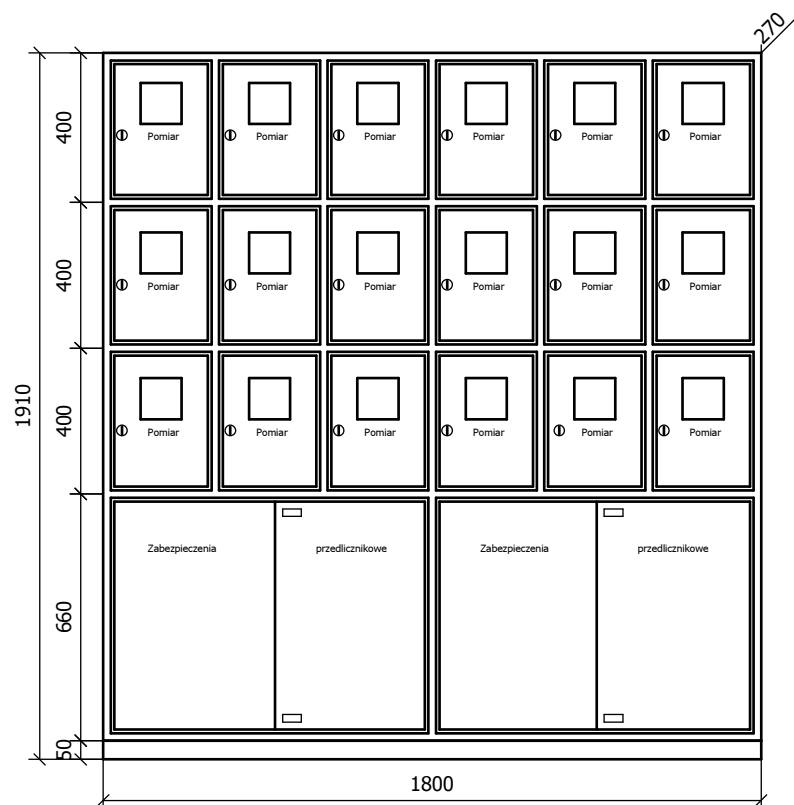

Widok po otwarciu drzwi

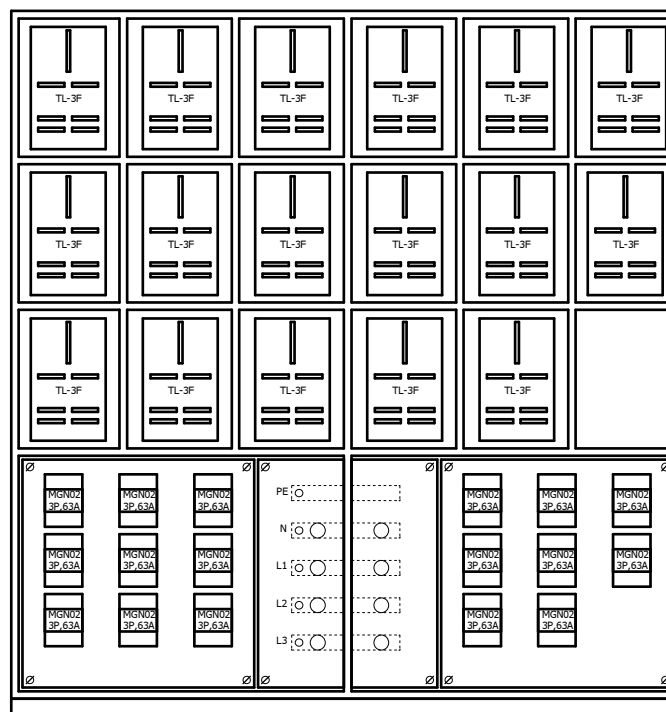

Uwagi:

1. Tablica wykonana zgodnie z wymaganiami Enea Operator.
2. Tablica bez ścianki tylnej do montażu przyściennego, cokół z ceownika o wys. 50mm w komplecie.
3. Uchwyty do mocowania tablicy wewnętrzne lub zewnętrzne (do uzgodnienia).
4. Drzwiczki lewe lub prawe (do uzgodnienia).
5. W standardzie zamki typu A z szyldem Dz prod. ELRAF (możliwość zamknięcia na kłódkę) lub zamki krzywkowe typu Z-1206 z kodem klucza 827 prod. ROZTOCZE, EURO-BOX, inny typ zamka do uzgodnienia.
6. Tablica malowana farbą proszkową na kolor RAL7035 inny kolor obudowy do uzgodnienia.

11	Rama z ceownika		1800x50x270	Bekazet	1 szt.
10	Płyta montażowa			Bekazet	3 szt.
9	Przewód instalacyjny	DY6	450/750V	Tele-Fonika	102 mb.
8	Okienko	OL-80		Elprod	18 szt.
7	Izolator	SW-4	1kV, M10	Elprod	8 szt.
6	Płaskownik miedziany	M1E-30x4	nieocynowany	Metall-Expres	1,5 kg
5	Rozłącznik bezpiecznikowy	MGN02363	63A, 3P	Schneider El.	17 szt.
4	Obudowa bezpiecznikowa	OB-5	5-modułowa	Karlik	17 szt.
3	Tablica licznikowa	T-3F-b/z 10.5	230/400V	Elektro-Plast	17 szt.
2	Obudowa Bekazet	B01-00115	900x650x270	Bekazet	2 szt.
1	Obudowa Bekazet	B01-00026	300x400x270	Bekazet	18 szt.
L.p.	Nazwa elementu	Typ elementu	Dane techn.	Producent	Ilość



Zamawianie rozdzielnic:

PPHU Bekazet Bąk Keller Sp.j.
70-786 Szczecin, Polska
ul. Maciejowicka 36BCE
tel. +48 91 462 62 65 w.17,19
fax +48 91 462 62 65 w.25
e-mail: produkcja@bekazet.pl

Zestaw licznikowy typu ZL-17xTL1F wykonanie 02

Nr kat. B50-00883

Karta katalog. nr 68

Tablice mieszkaniowe

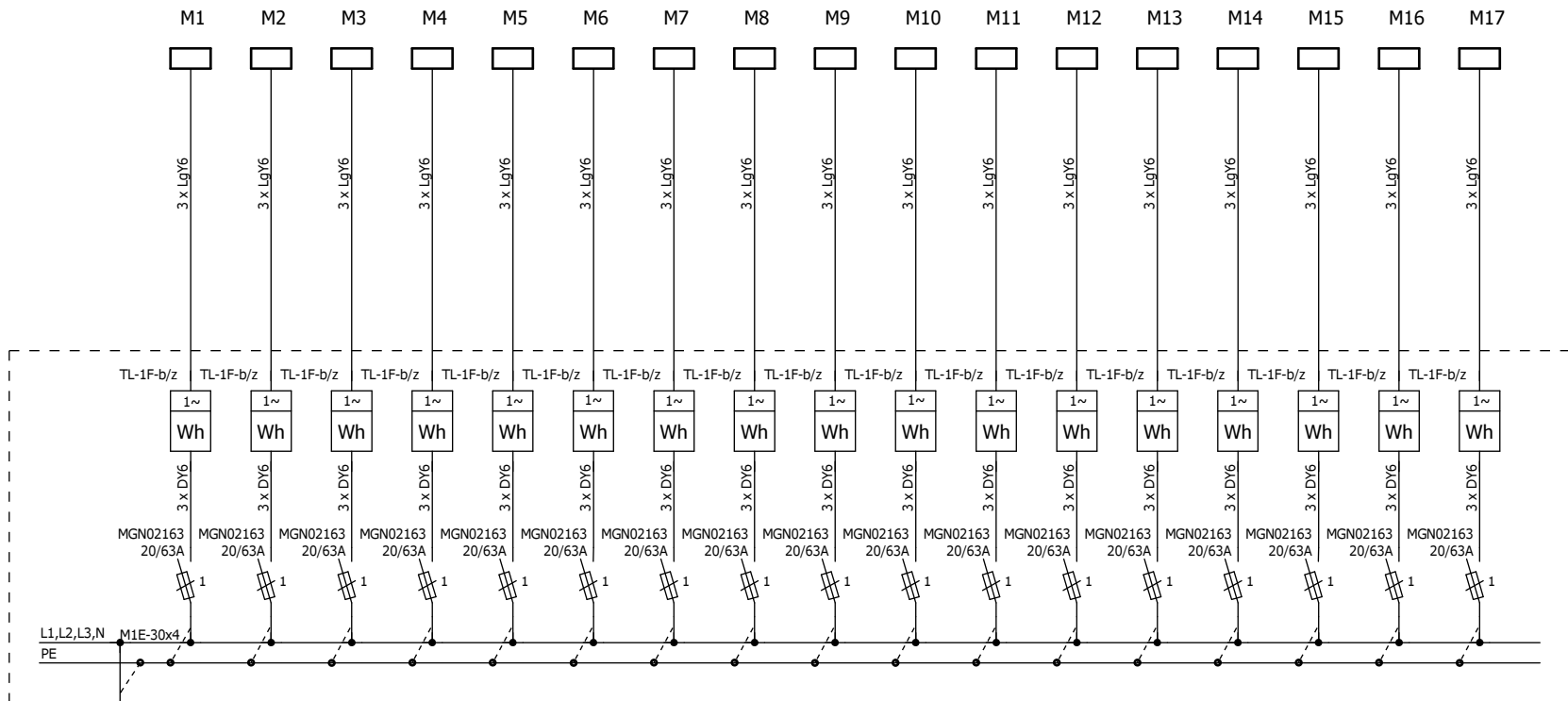

Podstawowe dane techniczne:

Napięcie znam. pracy	- 400/230V
Napięcie znam. izolacji	- 690V
Układ sieci	- TN-S
Stopień ochrony	- IP30
Klasa ochronności	- I
Rodzaj ochrony dodatkowej	- szybkie wyłączenie w układzie TN-S
Maksymalny przekrój przewodów WLZ	- 10 mm ²
Warunki montażu	- montaż przyścienny lub wewnątrz



Zamawianie rozdzielnic:

PPHU Bekazet Bąk Keller Sp.j.
70-786 Szczecin, Polska
ul. Maciejowicka 36BCE
tel. +48 91 462 62 65 w.17,19
fax +48 91 462 62 65 w.25
e-mail: produkcja@bekazet.pl

Zestaw licznikowy typu ZL-17xTL1F wykonanie 02

Nr kat. B50-00883

Karta katalog. nr 68

Widok elewacji

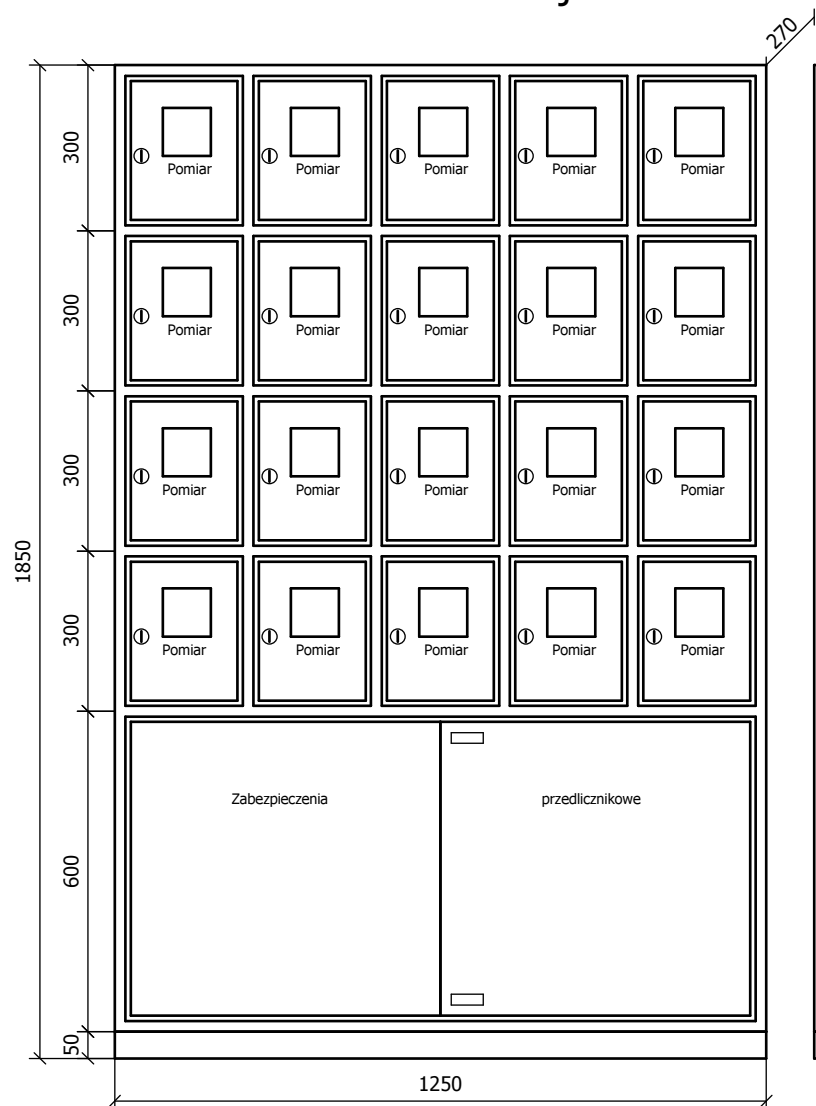

Widok po otwarciu drzwi

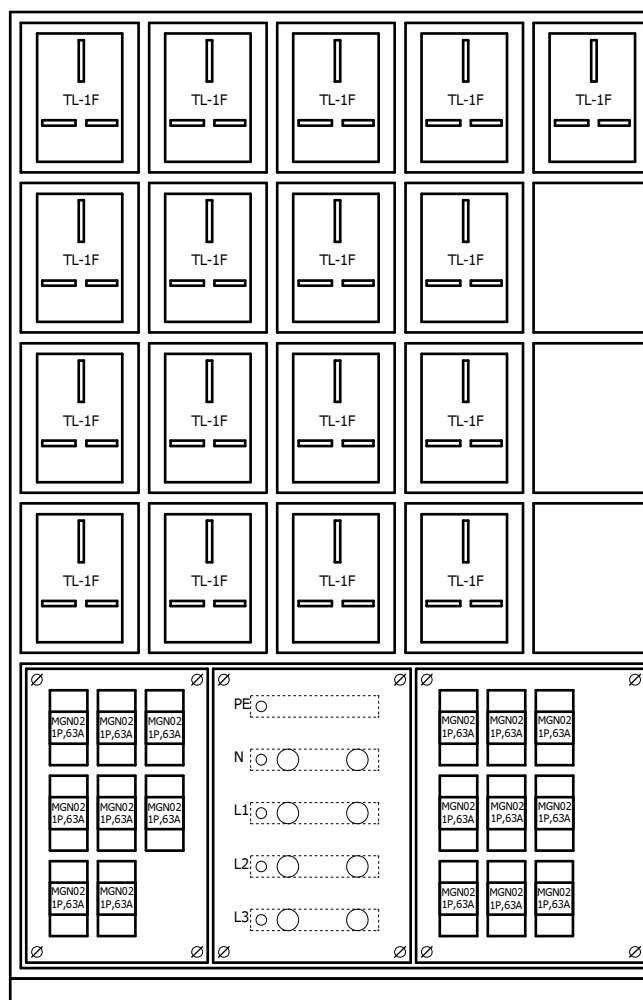

Uwagi:

1. Tablica wykonana zgodnie z wymaganiami Enea Operator.
2. Tablica bez ścianki tylnej do montażu przyściennego, cokolwiek z ceownika o wys. 50mm w komplecie.
3. Uchwyty do mocowania tablicy wewnętrzne lub zewnętrzne (do uzgodnienia).
4. Drzwiczki lewe lub prawe (do uzgodnienia).
5. W standardzie zamki typu A z szyldem Dz prod. ELRAF (możliwość zamknięcia na kłódkę) lub zamki krzywkowe typu Z-1206 z kodem klucza 827 prod. ROZTOCZE, EURO-BOX, inny typ zamka do uzgodnienia.
6. Tablica malowana farbą proszkową na kolor RAL7035 inny kolor obudowy do uzgodnienia.

11	Rama z ceownika		1250x50x270	Bekazet	1 szt.
10	Płyta montażowa			Bekazet	3 szt.
9	Przewód instalacyjny	DY6	450/750V	Tele-Fonika	68 mb.
8	Okienko	OL-80		Elprod	20 szt.
7	Izolator	SW-4	1kV, M10	Elprod	8 szt.
6	Płaskownik miedziany	M1E-30x4	nieocynowany	Metall-Expres	1,5 kg
5	Rozłącznik bezpiecznikowy	MGN02163	63A, 1P	Schneider El.	17 szt.
4	Obudowa bezpiecznikowa	OB-3	3-modułowa	Karlik	17 szt.
3	Tablica licznikowa	T-1F-b/z 10.6	230/400V	Elektro-Plast	17 szt.
2	Obudowa Bekazet	B01-00109	625x600x270	Bekazet	2 szt.
1	Obudowa Bekazet	B01-00017	250x300x270	Bekazet	20 szt.
L.p.	Nazwa elementu	Typ elementu	Dane techn.	Producent	Ilość

Bekazet
od 1984

Zamawianie rozdzielnic:

PPHU Bekazet Bąk Keller Sp.j.
70-786 Szczecin, Polska
ul. Maciejowicka 36BCE
tel. +48 91 462 62 65 w.17,19
fax +48 91 462 62 65 w.25
e-mail: produkcja@bekazet.pl

Zestaw licznikowy typu ZL-18xTL3F wykonanie 01

Nr kat. B50-00885-B

Karta katalog. nr 69

Tablice mieszkaniowe

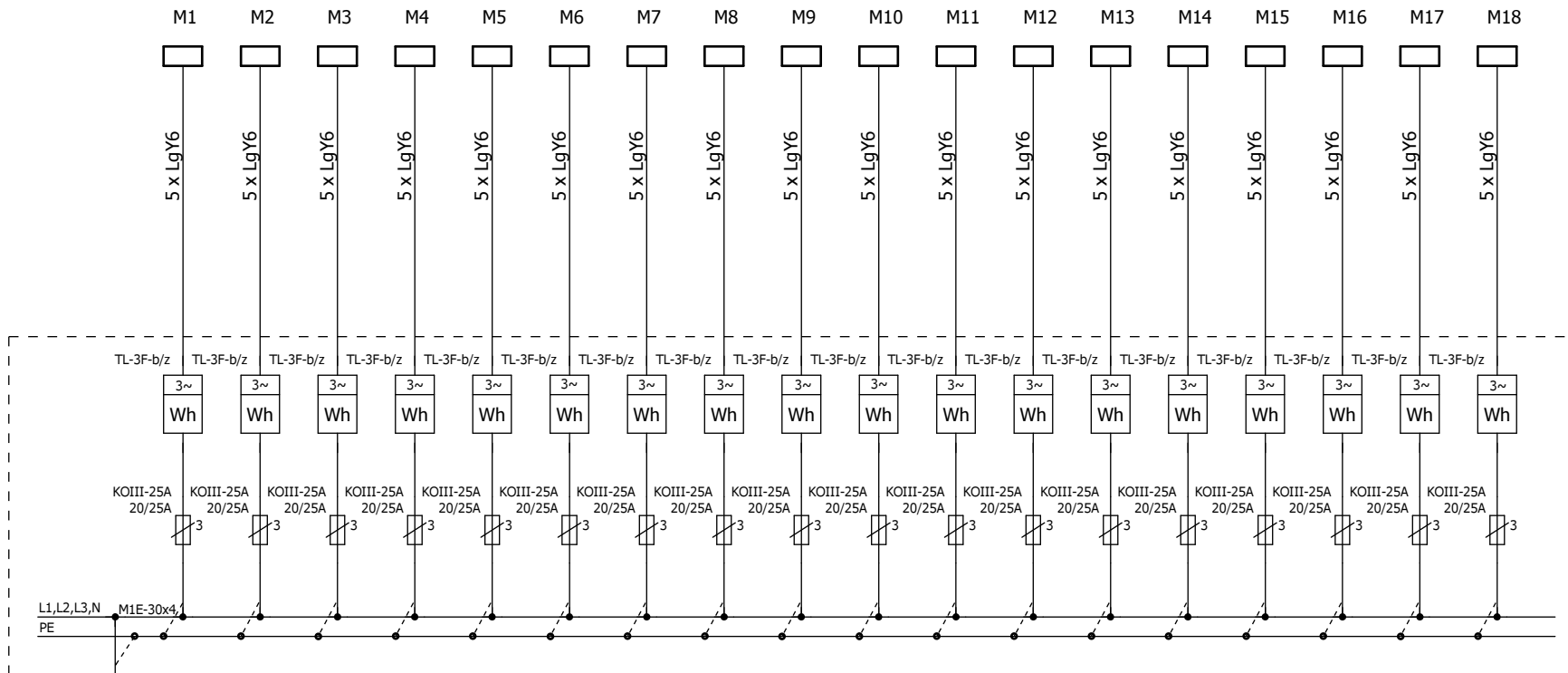

Zasilanie

Podstawowe dane techniczne:

Napięcie znam. pracy	- 400/230V
Napięcie znam. izolacji	- 690V
Układ sieci	- TN-S
Stopień ochrony	- IP30
Klasa ochronności	- I
Rodzaj ochrony dodatkowej	- szybkie wyłączenie w układzie TN-S
Maksymalny przekrój przewodów WLZ	- 10 mm ²
Warunki montażu	- montaż przyścienny lub wnątkowy

od 1984
Bekazet

Zamawianie rozdzielnic:

PPHU Bekazet Bąk Keller Sp.j.
70-786 Szczecin, Polska
ul. Maciejowicka 36BCE
tel. +48 91 462 62 65 w.17,19
fax +48 91 462 62 65 w.25
e-mail: produkcja@bekazet.pl

Zestaw licznikowy typu ZL-18xTL3F wykonanie 01

Nr kat. B50-00885-B

Karta katalog. nr 69

Widok elewacji

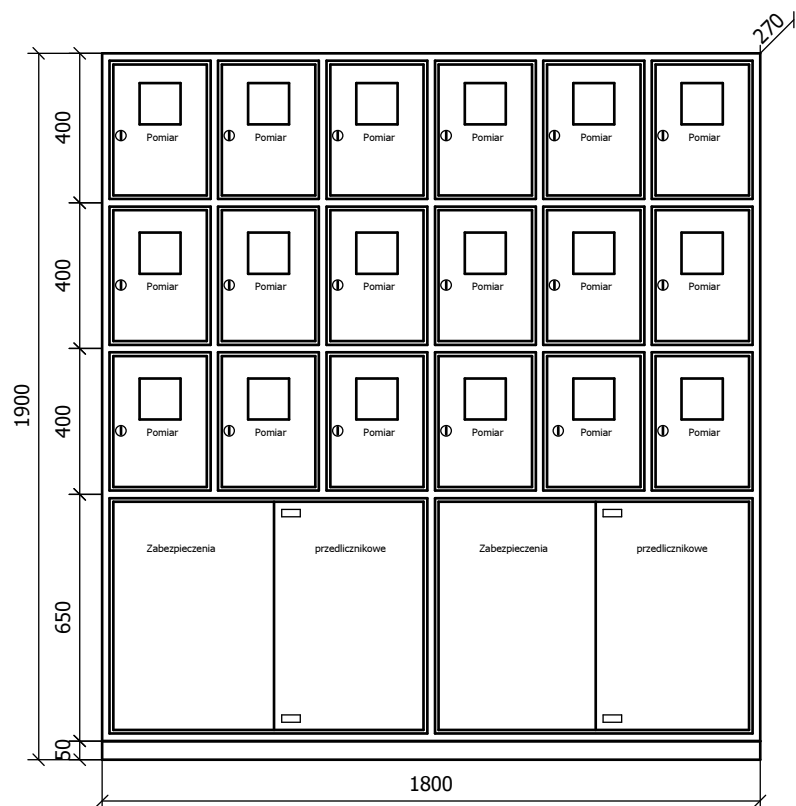

Widok po otwarciu drzwi

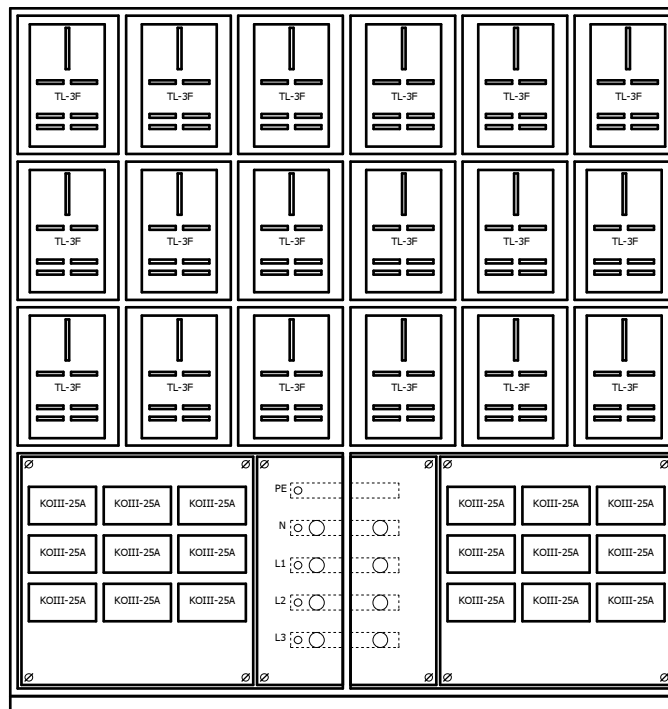

Uwagi:

1. Tablica wykonana zgodnie z wymaganiami Enea Operator.
2. Tablica bez ścianki tylnej do montażu przyściennego, cokół z ceownika o wys. 50mm w komplecie.
3. Uchwyty do mocowania tablicy wewnętrzne lub zewnętrzne (do uzgodnienia).
4. Drzwiczki lewe lub prawe (do uzgodnienia).
5. W standardzie zamki typu A z szyldem Dz prod. ELRAF (możliwość zamknięcia na kłódkę) lub zamki krzywkowe typu Z-1206 z kodem klucza 827 prod. ROZTOCZE, EURO-BOX, inny typ zamka do uzgodnienia.
6. Tablica malowana farbą proszkową na kolor RAL7035 inny kolor obudowy do uzgodnienia.

10	Rama z ceownika		1800x50x270	Bekazet	1 szt.
9	Płyta montażowa			Bekazet	3 szt.
8	Przewód instalacyjny	DY6	450/750V	Tele-Fonika	108 mb.
7	Okienko	OL-80		Elprod	18 szt.
6	Izolator	SW-4	1kV, M10	Elprod	8 szt.
5	Płaskownik miedziany	M1E-30x4	nieocynowany	Metall-Expres	1,5 kg
4	Gniazdo bezpiecznikowe	KOIII-25A	230/400V, 25A	Elmaro	18 szt.
3	Tablica licznikowa	T-3F-b/z 10.5	230/400V	Elektro-Plast	18 szt.
2	Obudowa Bekazet	B01-00115	900x650x270	Bekazet	2 szt.
1	Obudowa Bekazet	B01-00026	300x400x270	Bekazet	18 szt.
L.p.	Nazwa elementu	Typ elementu	Dane techn.	Producent	Ilość



Zamawianie rozdzielnic:

PPHU Bekazet Bąk Keller Sp.j.
70-786 Szczecin, Polska
ul. Maciejowicka 36BCE
tel. +48 91 462 62 65 w.17,19
fax +48 91 462 62 65 w.25
e-mail: produkcja@bekazet.pl

Zestaw licznikowy typu ZL-18xTL1F wykonanie 01

Nr kat. B50-00886

Karta katalog. nr 70

Tablice mieszkaniowe

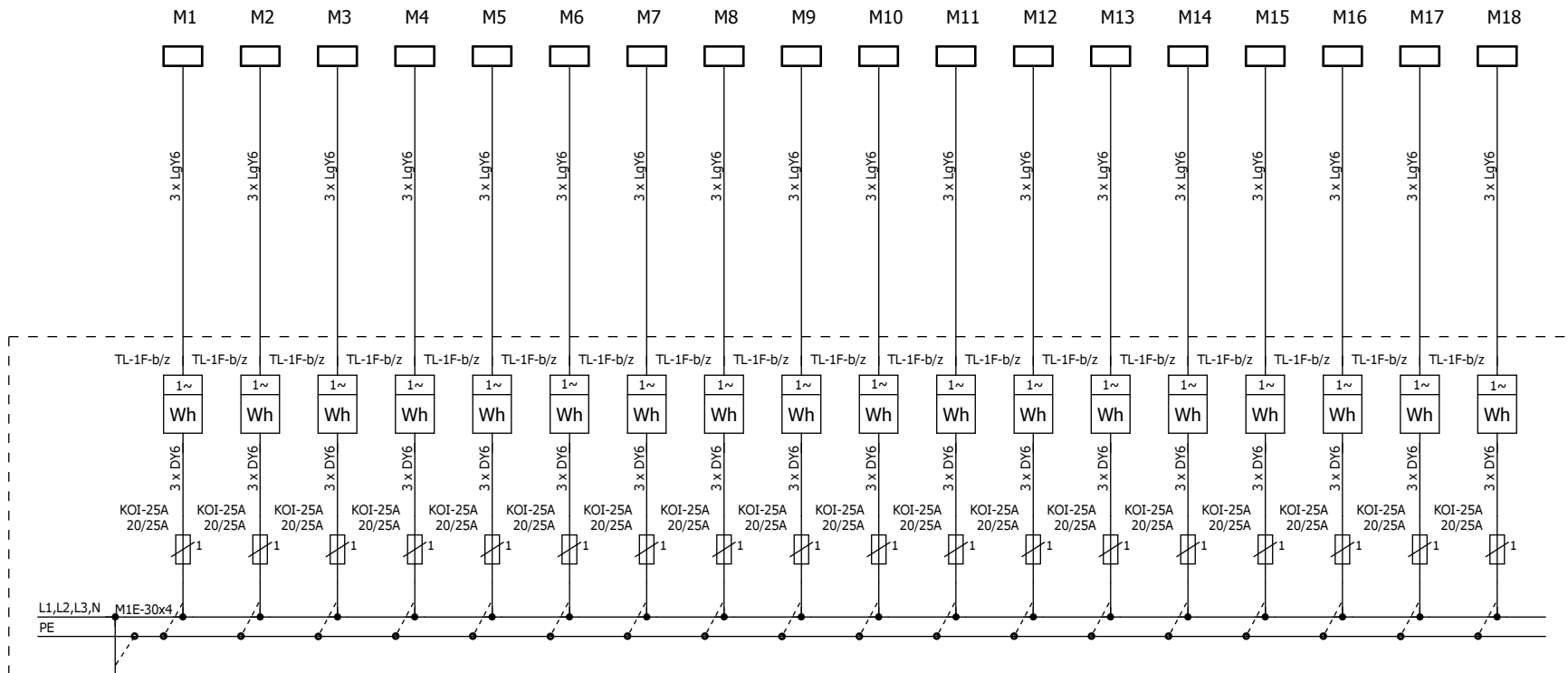

Podstawowe dane techniczne:

Napięcie znam. pracy	- 400/230V
Napięcie znam. izolacji	- 690V
Układ sieci	- TN-S
Stopień ochrony	- IP30
Klasa ochronności	- I
Rodzaj ochrony dodatkowej	- szybkie wyłączenie w układzie TN-S
Maksymalny przekrój przewodów WLZ	- 10 mm ²
Warunki montażu	- montaż przyścienny lub wnątkowy

Zasilanie

od 1984
Bekazet

Zamawianie rozdzielnic:

PPHU Bekazet Bąk Keller Sp.j.
70-786 Szczecin, Polska
ul. Maciejowicka 36BCE
tel. +48 91 462 62 65 w.17,19
fax +48 91 462 62 65 w.25
e-mail: produkcja@bekazet.pl

Zestaw licznikowy typu ZL-18xTL1F wykonanie 01

Nr kat. B50-00886

Karta katalog. nr 70

Widok elewacji

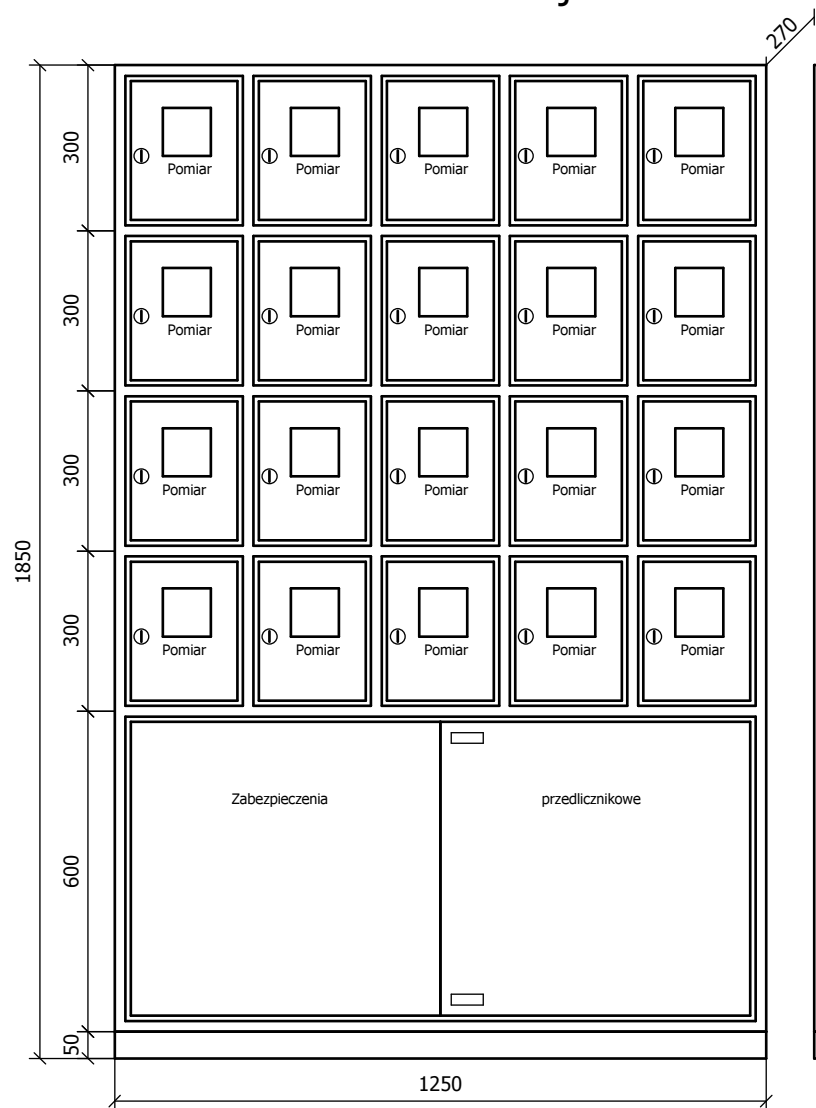

Widok po otwarciu drzwi

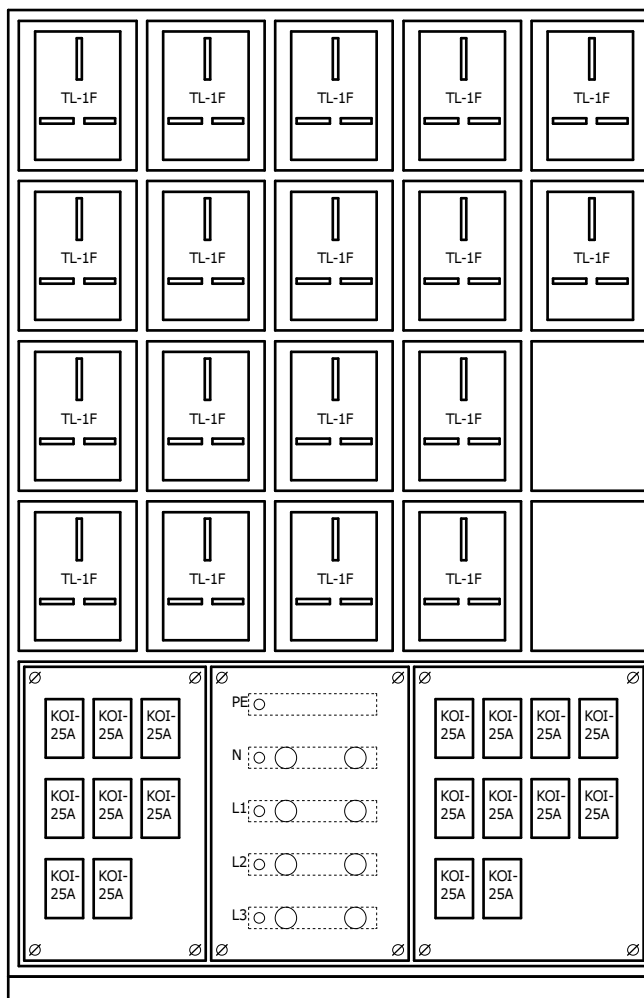

Uwagi:

1. Tablica wykonana zgodnie z wymaganiami Enea Operator.
2. Tablica bez ścianki tylnej do montażu przyściennego, cokół z ceownika o wys. 50mm w komplecie.
3. Uchwyty do mocowania tablicy wewnętrzne lub zewnętrzne (do uzgodnienia).
4. Drzwiczki lewe lub prawe (do uzgodnienia).
5. W standardzie zamki typu A z szyldem Dz prod. ELRAF (możliwość zamknięcia na kłódkę) lub zamki krzywkowe typu Z-1206 z kodem klucza 827 prod. ROZTOCZE, EURO-BOX, inny typ zamka do uzgodnienia.
6. Tablica malowana farbą proszkową na kolor RAL7035 inny kolor obudowy do uzgodnienia.

10	Rama z ceownika		1250x50x270	Bekazet	1 szt.
9	Płyta montażowa			Bekazet	3 szt.
8	Przewód instalacyjny	DY6	450/750V	Tele-Fonika	72 mb.
7	Okienko	OL-80		Elprod	20 szt.
6	Izolator	SW-4	1kV, M10	Elprod	8 szt.
5	Płaskownik miedziany	M1E-30x4	nieocynowany	Metall-Expres	1,5 kg
4	Gniazdo bezpiecznikowe	KOI-25A	230/400V, 25A	Elmaro	18 szt.
3	Tablica licznikowa	T-1F-b/z 10.6	230/400V	Elektro-Plast	18 szt.
2	Obudowa Bekazet	B01-00109	625x600x270	Bekazet	2 szt.
1	Obudowa Bekazet	B01-00017	250x300x270	Bekazet	20 szt.
L.p.	Nazwa elementu	Typ elementu	Dane techn.	Producent	Ilość

Bekazet
od 1984

Zamawianie rozdzielnic:

PPHU Bekazet Bąk Keller Sp.j.
70-786 Szczecin, Polska
ul. Maciejowicka 36BCE
tel. +48 91 462 62 65 w.17,19
fax +48 91 462 62 65 w.25
e-mail: produkcja@bekazet.pl

Zestaw licznikowy typu ZL-18xTL3F wykonanie 02

Nr kat. B50-00887

Karta katalog. nr 71

Tablice mieszkaniowe

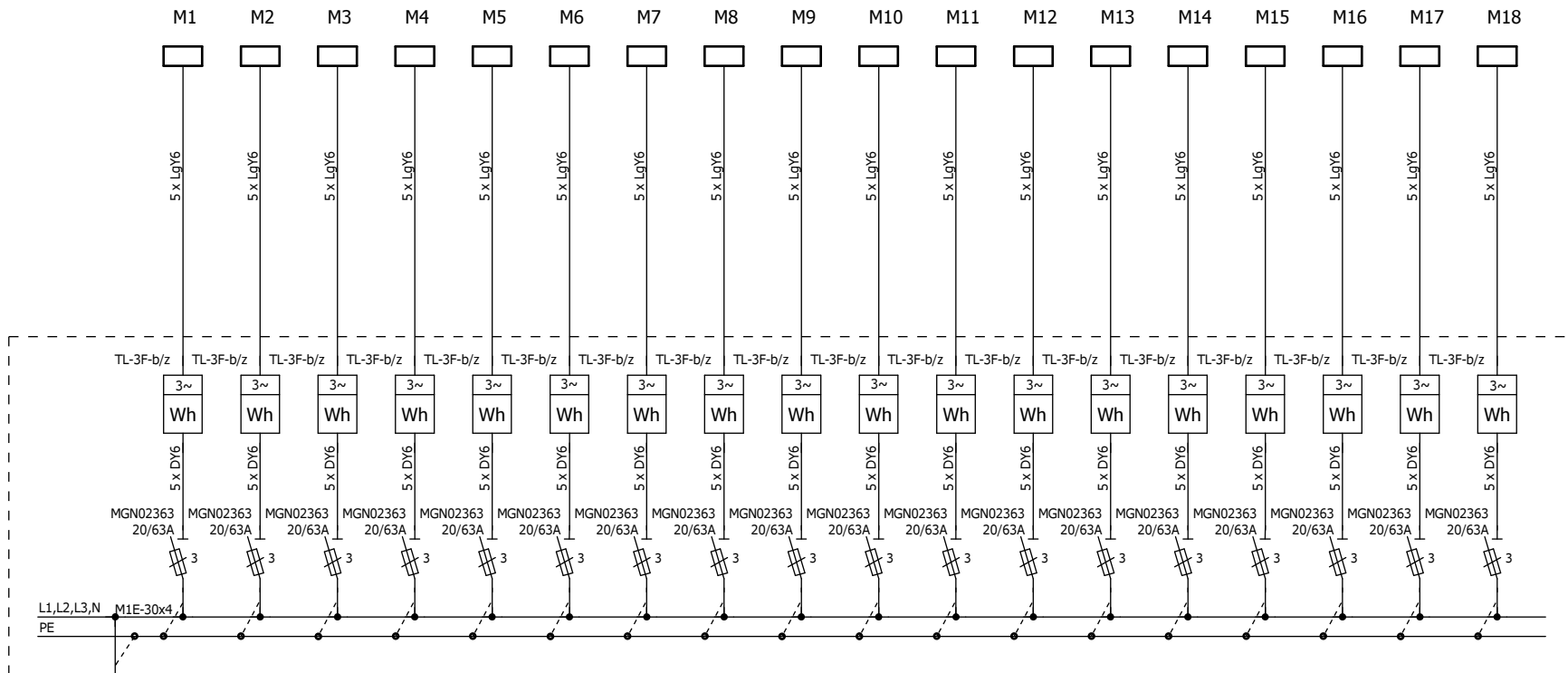

Podstawowe dane techniczne:

Napięcie znam. pracy	- 400/230V
Napięcie znam. izolacji	- 690V
Układ sieci	- TN-S
Stopień ochrony	- IP30
Klasa ochronności	- I
Rodzaj ochrony dodatkowej	- szybkie wyłączenie w układzie TN-S
Maksymalny przekrój przewodów WLZ	- 10 mm ²
Warunki montażu	- montaż przyścienny lub wewnątrz

Zasilanie

od 1984
Bekazet

Zamawianie rozdzielnic:

PPHU Bekazet Bąk Keller Sp.j.
70-786 Szczecin, Polska
ul. Maciejowicka 36BCE
tel. +48 91 462 62 65 w.17,19
fax +48 91 462 62 65 w.25
e-mail: produkcja@bekazet.pl

Zestaw licznikowy typu ZL-18xTL3F wykonanie 02

Nr kat. B50-00887

Karta katalog. nr 71

Widok elewacji

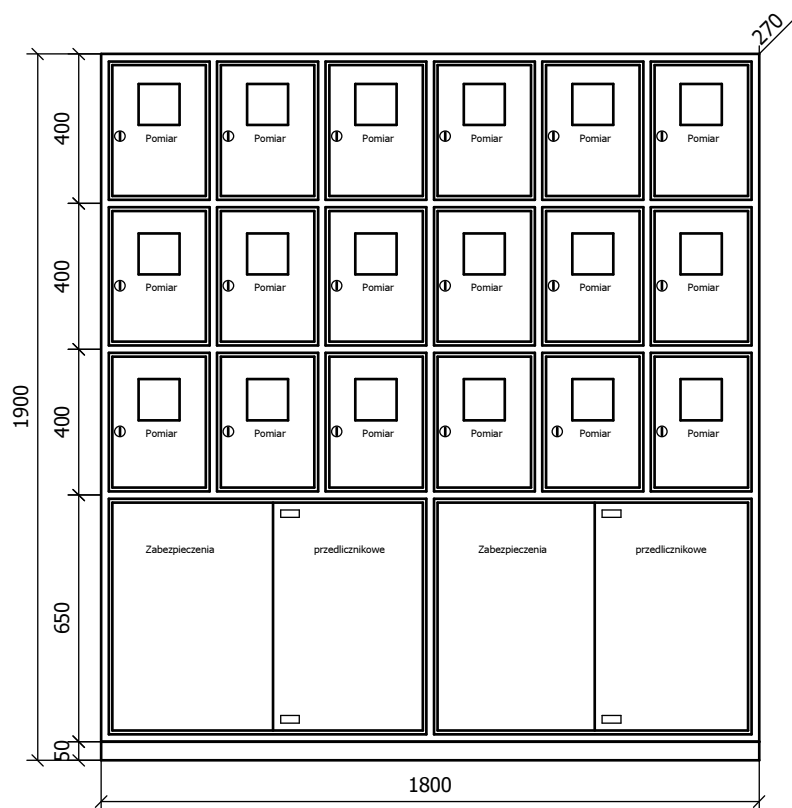

Widok po otwarciu drzwi

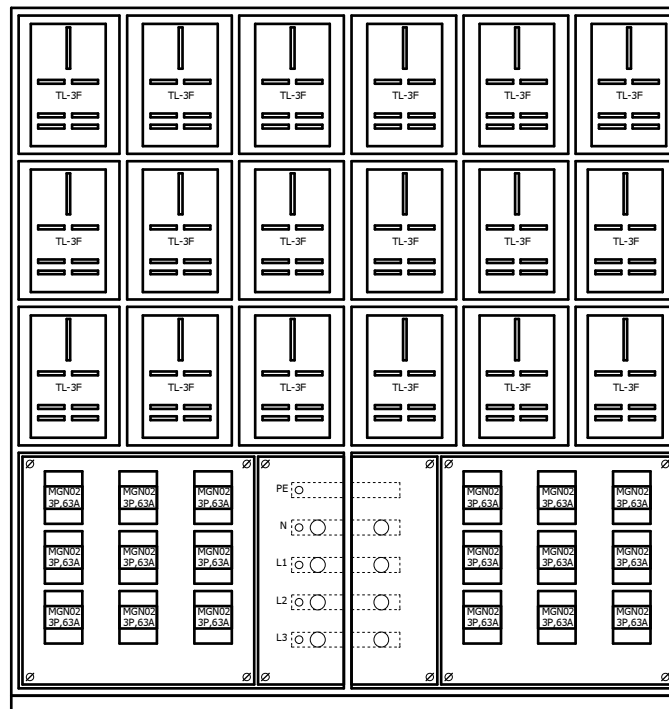

Uwagi:

1. Tablica wykonana zgodnie z wymaganiami Enea Operator.
2. Tablica bez ścianki tylnej do montażu przyściennego, cokół z ceownika o wys. 50mm w komplecie.
3. Uchwyty do mocowania tablicy wewnętrzne lub zewnętrzne (do uzgodnienia).
4. Drzwiczki lewe lub prawe (do uzgodnienia).
5. W standardzie zamki typu A z szyldem Dz prod. ELRAF (możliwość zamknięcia na kłódkę) lub zamki krzywkowe typu Z-1206 z kodem klucza 827 prod. ROZTOCZE, EURO-BOX, inny typ zamka do uzgodnienia.
6. Tablica malowana farbą proszkową na kolor RAL7035 inny kolor obudowy do uzgodnienia.

11	Rama z ceownika	1800x50x270	Bekazet	1 szt.	
10	Płyta montażowa		Bekazet	3 szt.	
9	Przewód instalacyjny	DY6 450/750V	Tele-Fonika	108 mb.	
8	Okienko	OL-80	Elprod	18 szt.	
7	Izolator	SW-4 1kV, M10	Elprod	8 szt.	
6	Płaskownik miedziany	M1E-30x4 nieocynowany	Metall-Expres	1,5 kg	
5	Rozłącznik bezpiecznikowy	MGN02363 63A, 3P	Schneider El.	18 szt.	
4	Obudowa bezpiecznikowa	OB-5 5-modułowa	Karlik	18 szt.	
3	Tablica licznikowa	T-3F-b/z 10.5 230/400V	Elektro-Plast	18 szt.	
2	Obudowa Bekazet	B01-00115 900x650x270	Bekazet	2 szt.	
1	Obudowa Bekazet	B01-00026 300x400x270	Bekazet	18 szt.	
L.p.	Nazwa elementu	Typ elementu	Dane techn.	Producent	Ilość

od 1984
Bekazet

Zamawianie rozdzielnic:

PPHU Bekazet Bąk Keller Sp.j.
70-786 Szczecin, Polska
ul. Maciejowicka 36BCE
tel. +48 91 462 62 65 w.17,19
fax +48 91 462 62 65 w.25
e-mail: produkcja@bekazet.pl

Zestaw licznikowy typu ZL-18xTL1F wykonanie 02

Nr kat. B50-00888

Karta katalog. nr 72

Tablice mieszkaniowe

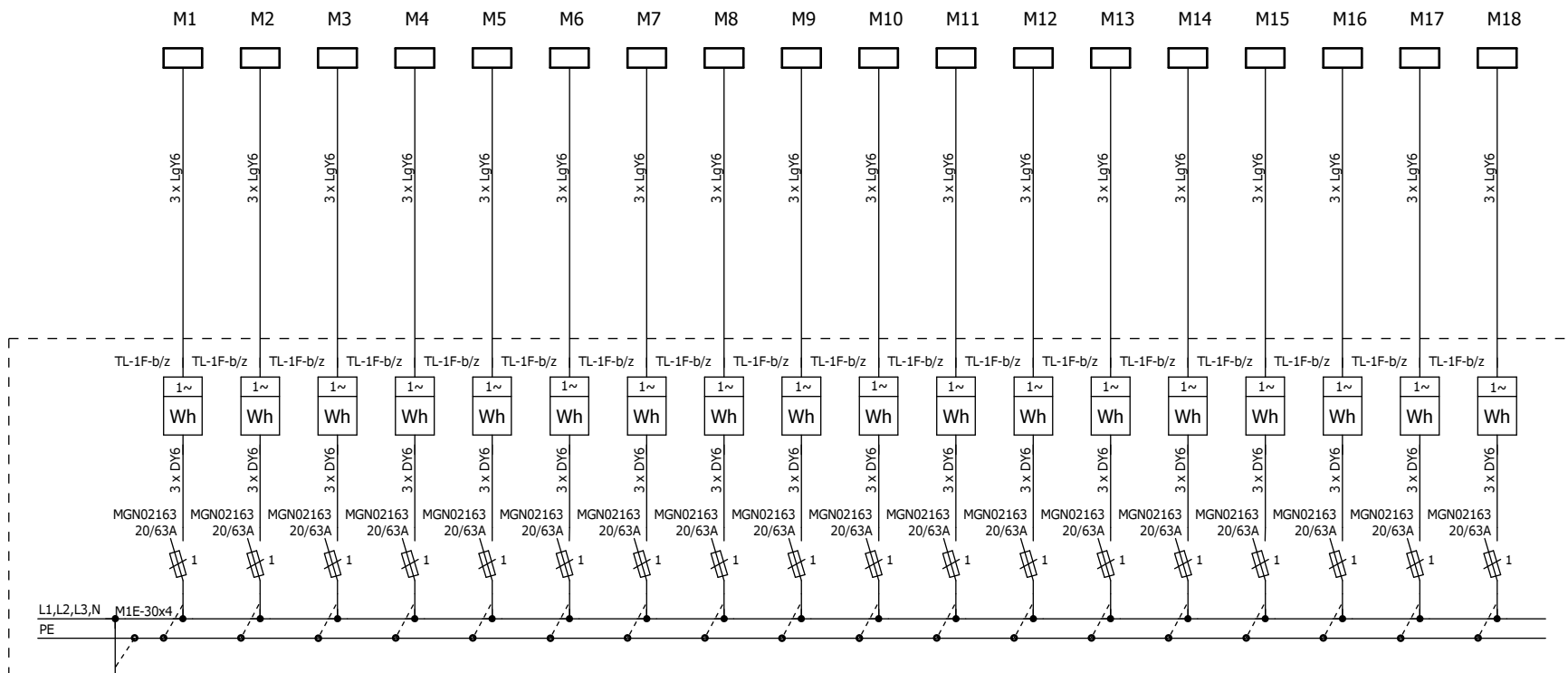

Podstawowe dane techniczne:

Napięcie znam. pracy	- 400/230V
Napięcie znam. izolacji	- 690V
Układ sieci	- TN-S
Stopień ochrony	- IP30
Klasa ochronności	- I
Rodzaj ochrony dodatkowej	- szybkie wyłączenie w układzie TN-S
Maksymalny przekrój przewodów WLZ	- 10 mm ²
Warunki montażu	- montaż przyścienny lub wewnątrz

Zasilanie

od 1984
Bekazet

Zamawianie rozdzielnic:

PPHU Bekazet Bąk Keller Sp.j.
70-786 Szczecin, Polska
ul. Maciejowicka 36BCE
tel. +48 91 462 62 65 w.17,19
fax +48 91 462 62 65 w.25
e-mail: produkcja@bekazet.pl

Zestaw licznikowy typu ZL-18xTL1F wykonanie 02

Nr kat. B50-00888

Karta katalog. nr 72

Widok elewacji

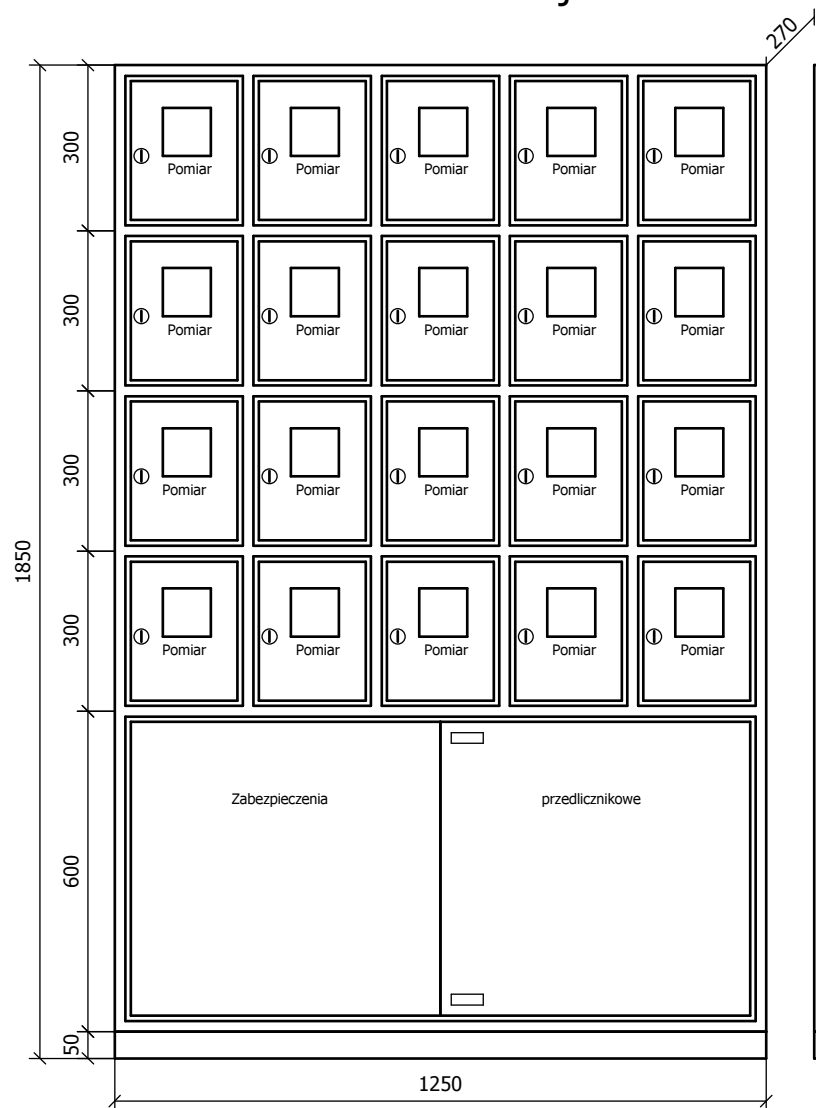

Widok po otwarciu drzwi

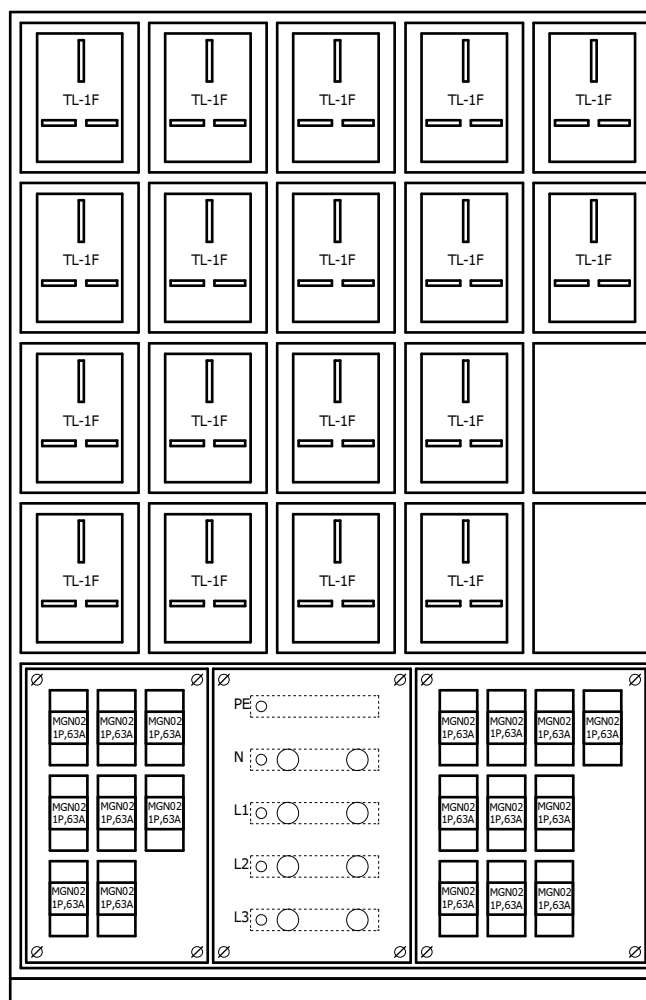

Uwagi:

1. Tablica wykonana zgodnie z wymaganiami Enea Operator.
2. Tablica bez ścianki tylnej do montażu przyściennego, cokół z ceownika o wys. 50mm w komplecie.
3. Uchwyty do mocowania tablicy wewnętrzne lub zewnętrzne (do uzgodnienia).
4. Drzwiczki lewe lub prawe (do uzgodnienia).
5. W standardzie zamki typu A z szyldem Dz prod. ELRAF (możliwość zamknięcia na kłódkę) lub zamki krzywkowe typu Z-1206 z kodem klucza 827 prod. ROZTOCZE, EURO-BOX, inny typ zamka do uzgodnienia.
6. Tablica malowana farbą proszkową na kolor RAL7035 inny kolor obudowy do uzgodnienia.

11	Rama z ceownika		1250x50x270	Bekazet	1 szt.
10	Płyta montażowa			Bekazet	3 szt.
9	Przewód instalacyjny	DY6	450/750V	Tele-Fonika	72 mb.
8	Okienko	OL-80		Elprod	20 szt.
7	Izolator	SW-4	1kV, M10	Elprod	8 szt.
6	Płaskownik miedziany	M1E-30x4	nieocynowany	Metall-Expres	1,5 kg
5	Rozłącznik bezpiecznikowy	MGN02163	63A, 1P	Schneider El.	18 szt.
4	Obudowa bezpiecznikowa	OB-3	3-modułowa	Karlik	18 szt.
3	Tablica licznikowa	T-1F-b/z 10.6	230/400V	Elektro-Plast	18 szt.
2	Obudowa Bekazet	B01-00109	625x600x270	Bekazet	2 szt.
1	Obudowa Bekazet	B01-00017	250x300x270	Bekazet	20 szt.
L.p.	Nazwa elementu	Typ elementu	Dane techn.	Producent	Ilość

Bekazet
od 1984

Zamawianie rozdzielnic:

PPHU Bekazet Bąk Keller Sp.j.
70-786 Szczecin, Polska
ul. Maciejowicka 36BCE
tel. +48 91 462 62 65 w.17,19
fax +48 91 462 62 65 w.25
e-mail: produkcja@bekazet.pl

Zestaw licznikowy typu ZL-19xTL1F wykonanie 01

Nr kat. B50-00891

Karta katalog. nr 73

Tablice mieszkaniowe

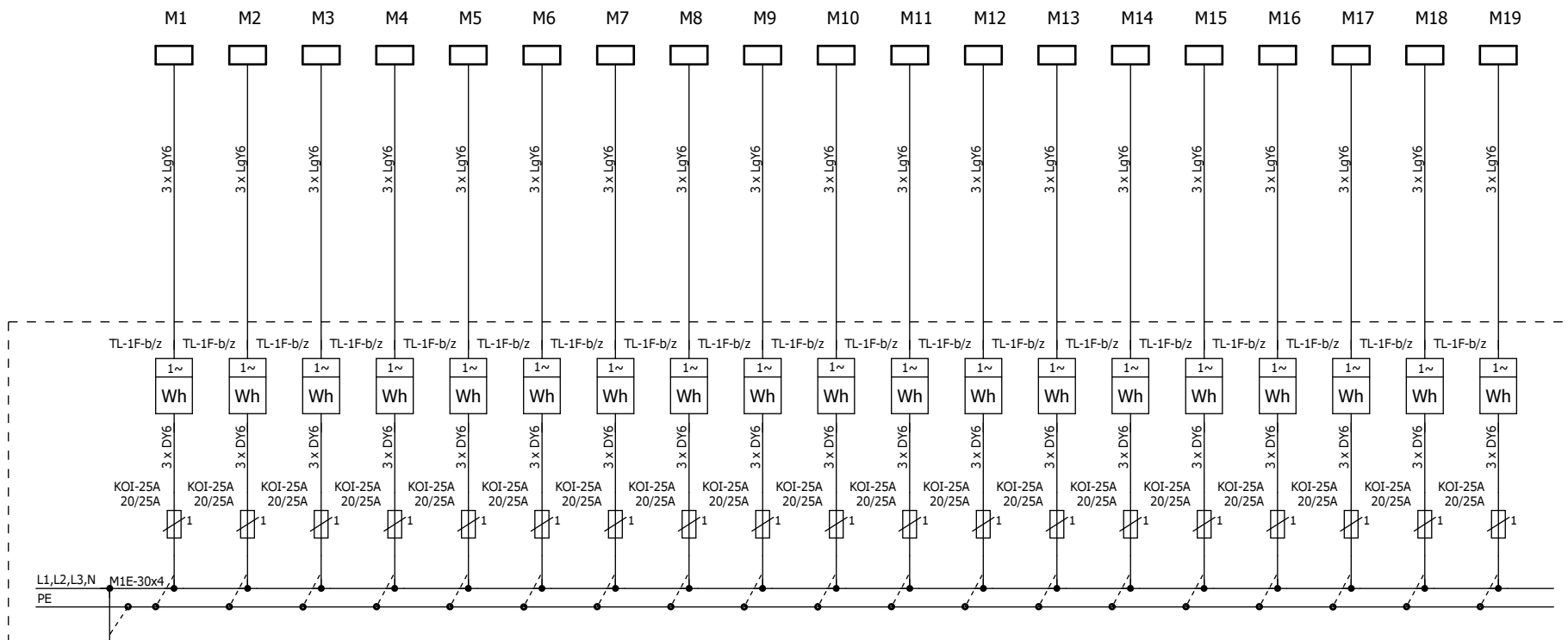

Podstawowe dane techniczne:

Napięcie znam. pracy	- 400/230V
Napięcie znam. izolacji	- 690V
Układ sieci	- TN-S
Stopień ochrony	- IP30
Klasa ochronności	- I
Rodzaj ochrony dodatkowej	- szybkie wyłączenie w układzie TN-S
Maksymalny przekrój przewodów WLZ	- 10 mm ²
Warunki montażu	- montaż przyścienny lub wnątkowy

Zasilanie

od 1984
Bekazet

Zamawianie rozdzielnic:

PPHU Bekazet Bąk Keller Sp.j.
70-786 Szczecin, Polska
ul. Maciejowicka 36BCE
tel. +48 91 462 62 65 w.17,19
fax +48 91 462 62 65 w.25
e-mail: produkcja@bekazet.pl

Zestaw licznikowy typu ZL-19xTL1F wykonanie 01

Nr kat. B50-00891

Karta katalog. nr 73

Widok elewacji

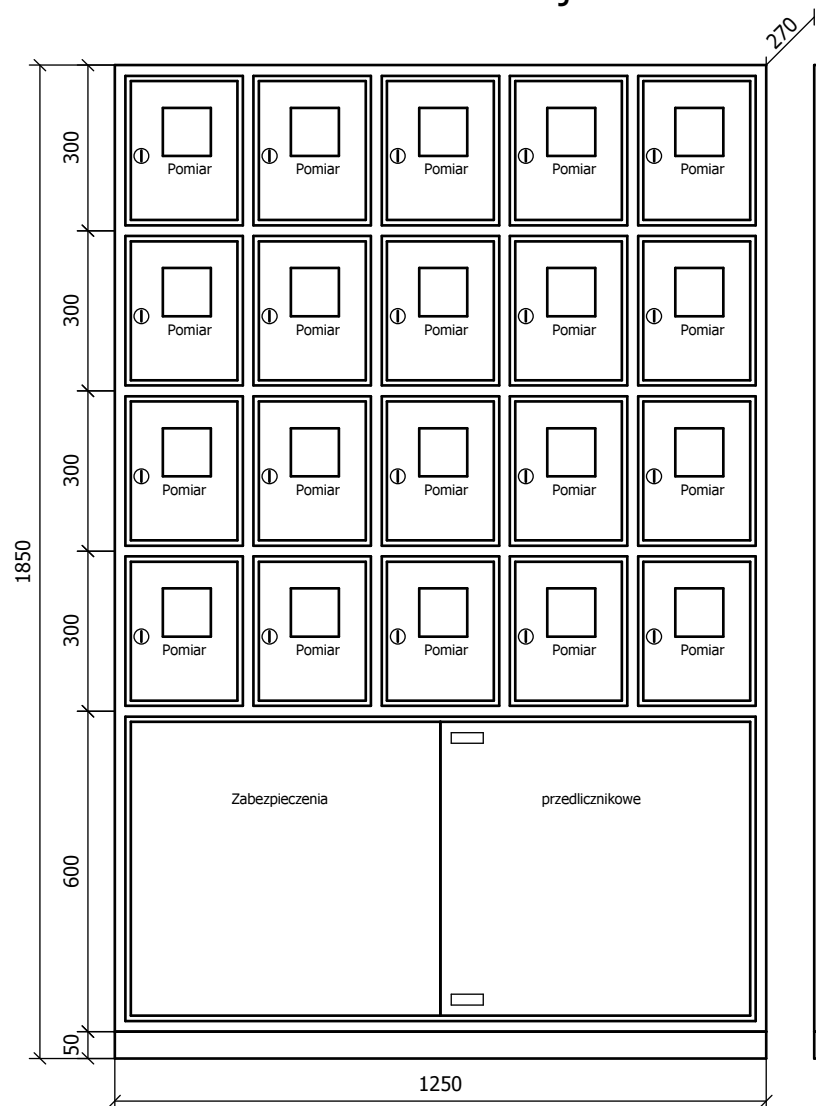

Widok po otwarciu drzwi

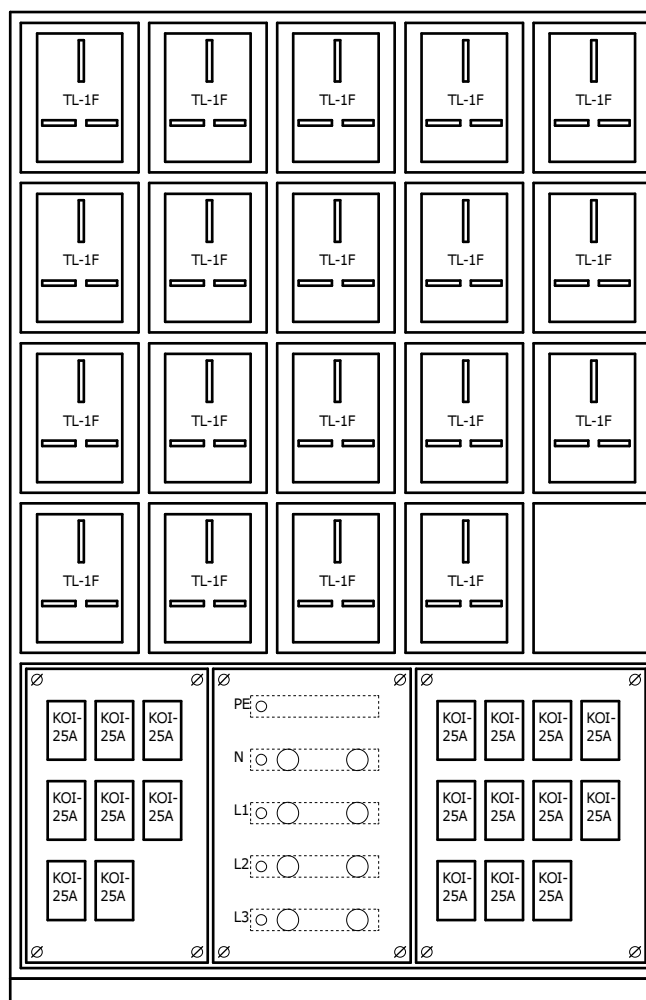

Uwagi:

1. Tablica wykonana zgodnie z wymaganiami Enea Operator.
2. Tablica bez ścianki tylnej do montażu przyściennego, cokolwiek z ceownika o wys. 50mm w komplecie.
3. Uchwyty do mocowania tablicy wewnętrzne lub zewnętrzne (do uzgodnienia).
4. Drzwiczki lewe lub prawe (do uzgodnienia).
5. W standardzie zamki typu A z szyldem Dz prod. ELRAF (możliwość zamknięcia na kłódkę) lub zamki krzywkowe typu Z-1206 z kodem klucza 827 prod. ROZTOCZE, EURO-BOX, inny typ zamka do uzgodnienia.
6. Tablica malowana farbą proszkową na kolor RAL7035 inny kolor obudowy do uzgodnienia.

10	Rama z ceownika		1250x50x270	Bekazet	1 szt.
9	Płyta montażowa			Bekazet	3 szt.
8	Przewód instalacyjny	DY6	450/750V	Tele-Fonika	76 mb.
7	Okienko	OL-80		Elprod	20 szt.
6	Izolator	SW-4	1kV, M10	Elprod	8 szt.
5	Płaskownik miedziany	M1E-30x4	nieocynowany	Metall-Expres	1,5 kg
4	Gniazdo bezpiecznikowe	KOI-25A	230/400V, 25A	Elmaro	19 szt.
3	Tablica licznikowa	T-1F-b/z 10.6	230/400V	Elektro-Plast	19 szt.
2	Obudowa Bekazet	B01-00109	625x600x270	Bekazet	2 szt.
1	Obudowa Bekazet	B01-00017	250x300x270	Bekazet	20 szt.
L.p.	Nazwa elementu	Typ elementu	Dane techn.	Producent	Ilość

Bekazet
od 1984

Zamawianie rozdzielnic:

PPHU Bekazet Bąk Keller Sp.j.
70-786 Szczecin, Polska
ul. Maciejowicka 36BCE
tel. +48 91 462 62 65 w.17,19
fax +48 91 462 62 65 w.25
e-mail: produkcja@bekazet.pl

Zestaw licznikowy typu ZL-19xTL1F wykonanie 02

Nr kat. B50-00893

Karta katalog. nr 74

Tablice mieszkaniowe

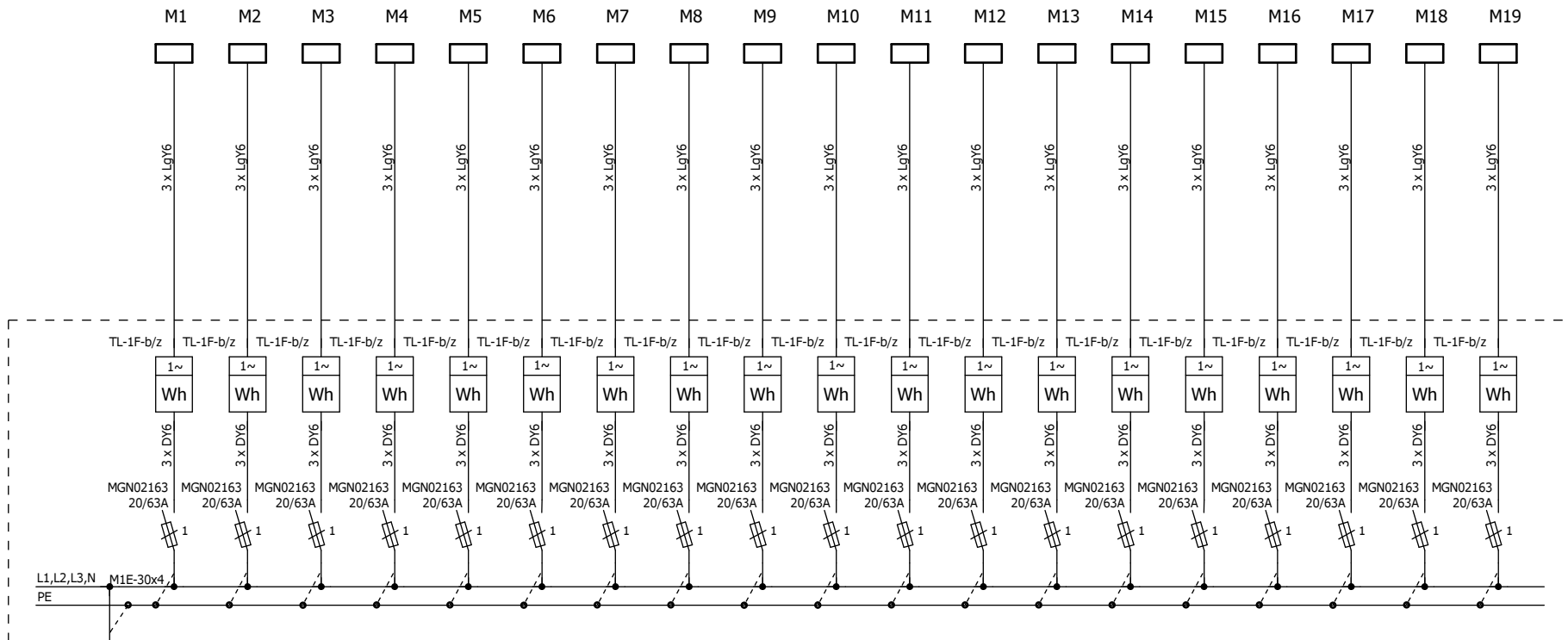

Podstawowe dane techniczne:

Napięcie znam. pracy	- 400/230V
Napięcie znam. izolacji	- 690V
Układ sieci	- TN-S
Stopień ochrony	- IP30
Klasa ochronności	- I
Rodzaj ochrony dodatkowej	- szybkie wyłączenie w układzie TN-S
Maksymalny przekrój przewodów WLZ	- 10 mm ²
Warunki montażu	- montaż przyścienny lub wewnątrz



od 1984
Bekazet

Zamawianie rozdzielnic:

PPHU Bekazet Bąk Keller Sp.j.
70-786 Szczecin, Polska
ul. Maciejowicka 36BCE
tel. +48 91 462 62 65 w.17,19
fax +48 91 462 62 65 w.25
e-mail: produkcja@bekazet.pl

Zestaw licznikowy typu ZL-19xTL1F wykonanie 02

Nr kat. B50-00893

Karta katalog. nr 74

Widok elewacji

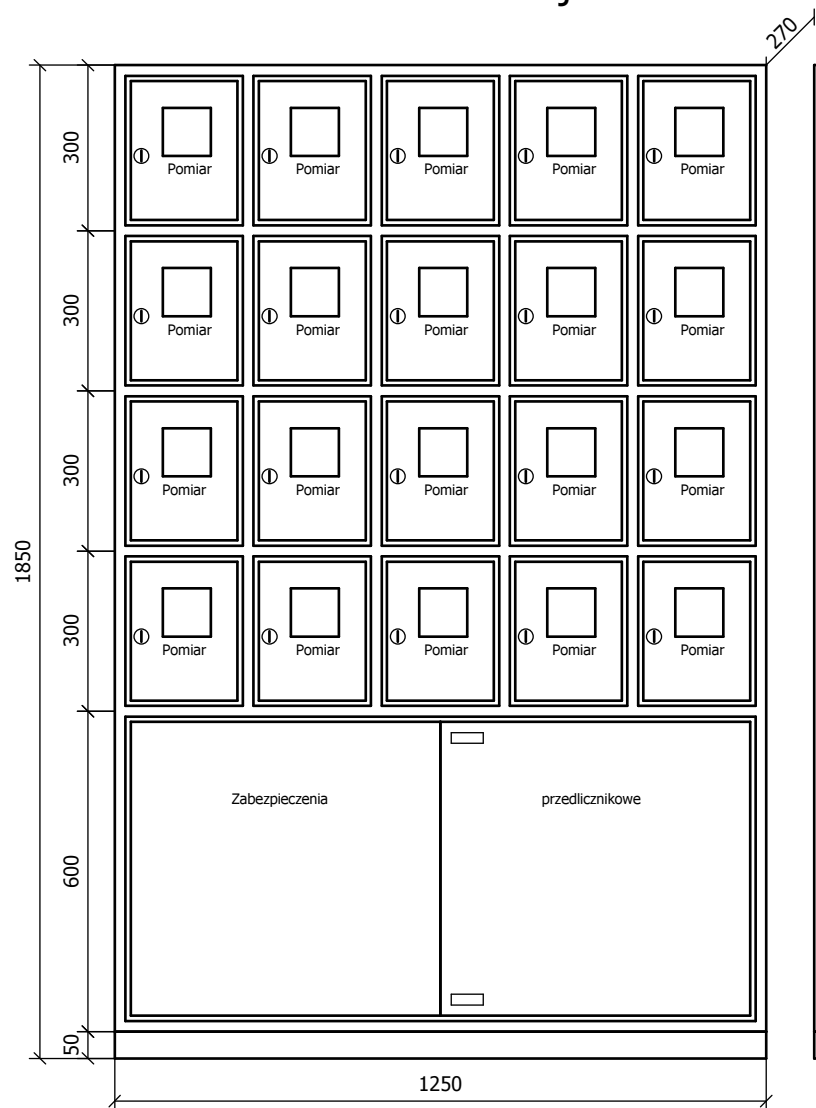

Widok po otwarciu drzwi

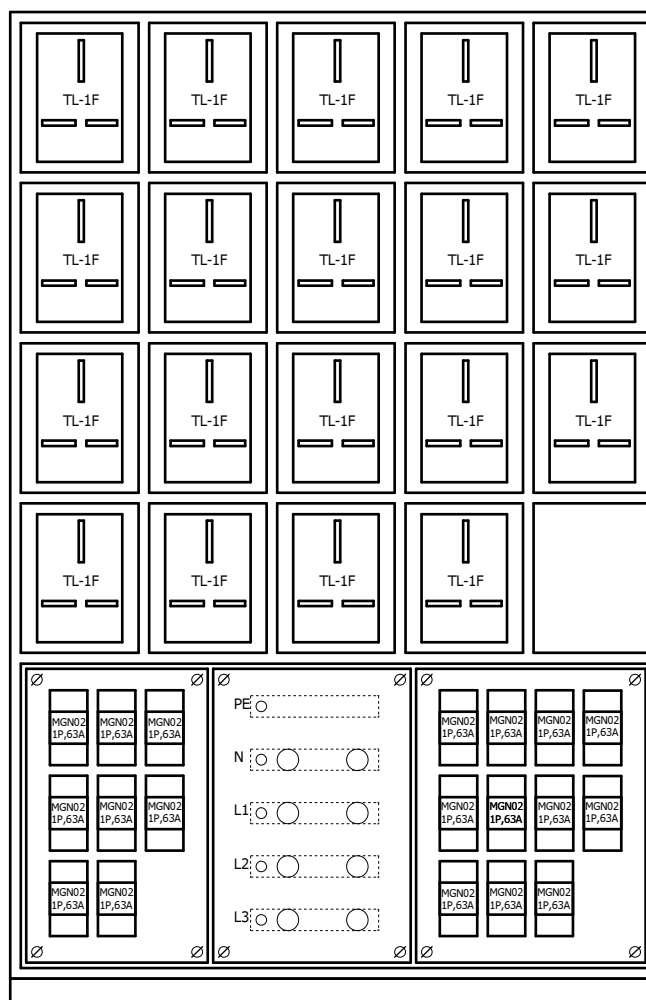

Uwagi:

1. Tablica wykonana zgodnie z wymaganiami Enea Operator.
2. Tablica bez ścianki tylnej do montażu przyściennego, cokół z ceownika o wys. 50mm w komplecie.
3. Uchwyty do mocowania tablicy wewnętrzne lub zewnętrzne (do uzgodnienia).
4. Drzwiczki lewe lub prawe (do uzgodnienia).
5. W standardzie zamki typu A z szyldem Dz prod. ELRAF (możliwość zamknięcia na kłódkę) lub zamki krzywkowe typu Z-1206 z kodem klucza 827 prod. ROZTOCZE, EURO-BOX, inny typ zamka do uzgodnienia.
6. Tablica malowana farbą proszkową na kolor RAL7035 inny kolor obudowy do uzgodnienia.

11	Rama z ceownika		1250x50x270	Bekazet	1 szt.
10	Płyta montażowa			Bekazet	3 szt.
9	Przewód instalacyjny	DY6	450/750V	Tele-Fonika	76 mb.
8	Okienko	OL-80		Elprod	20 szt.
7	Izolator	SW-4	1kV, M10	Elprod	8 szt.
6	Płaskownik miedziany	M1E-30x4	nieocynowany	Metall-Expres	1,5 kg
5	Rozłącznik bezpiecznikowy	MGN02163	63A, 1P	Schneider El.	19 szt.
4	Obudowa bezpiecznikowa	OB-3	3-modułowa	Karlik	19 szt.
3	Tablica licznikowa	T-1F-b/z 10.6	230/400V	Elektro-Plast	19 szt.
2	Obudowa Bekazet	B01-00109	625x600x270	Bekazet	2 szt.
1	Obudowa Bekazet	B01-00017	250x300x270	Bekazet	20 szt.
L.p.	Nazwa elementu	Typ elementu	Dane techn.	Producent	Ilość

Bekazet
od 1984

Zamawianie rozdzielnic:

PPHU Bekazet Bąk Keller Sp.j.
70-786 Szczecin, Polska
ul. Maciejowicka 36BCE
tel. +48 91 462 62 65 w.17,19
fax +48 91 462 62 65 w.25
e-mail: produkcja@bekazet.pl

Zestaw licznikowy typu ZL-20xTL1F wykonanie 01

Nr kat. B50-00896

Karta katalog. nr 75

Tablice mieszkaniowe

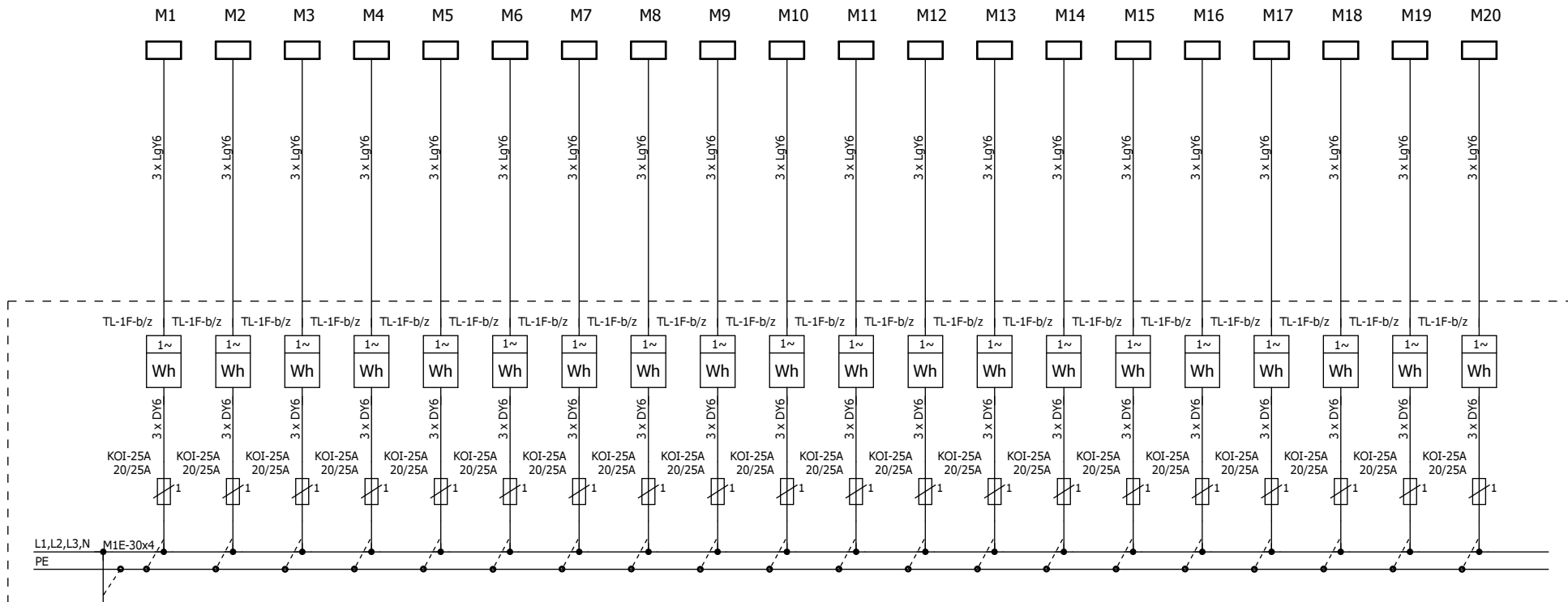

Podstawowe dane techniczne:

- | | |
|-----------------------------------|--------------------------------------|
| Napięcie znam. pracy | - 400/230V |
| Napięcie znam. izolacji | - 690V |
| Układ sieci | - TN-S |
| Stopień ochrony | - IP30 |
| Klasa ochronności | - I |
| Rodzaj ochrony dodatkowej | - szybkie wyłączenie w układzie TN-S |
| Maksymalny przekrój przewodów WLZ | - 10 mm ² |
| Warunki montażu | - montaż przyścienny lub wnątkowy |

Zasilanie

od 1984
Bekazet

Zamawianie rozdzielnic:

PPHU Bekazet Bąk Keller Sp.j.
70-786 Szczecin, Polska
ul. Maciejowicka 36BCE
tel. +48 91 462 62 65 w.17,19
fax +48 91 462 62 65 w.25
e-mail: produkcja@bekazet.pl

Zestaw licznikowy typu ZL-20xTL1F wykonanie 01

Nr kat. B50-00896

Karta katalog. nr 75

Widok elewacji

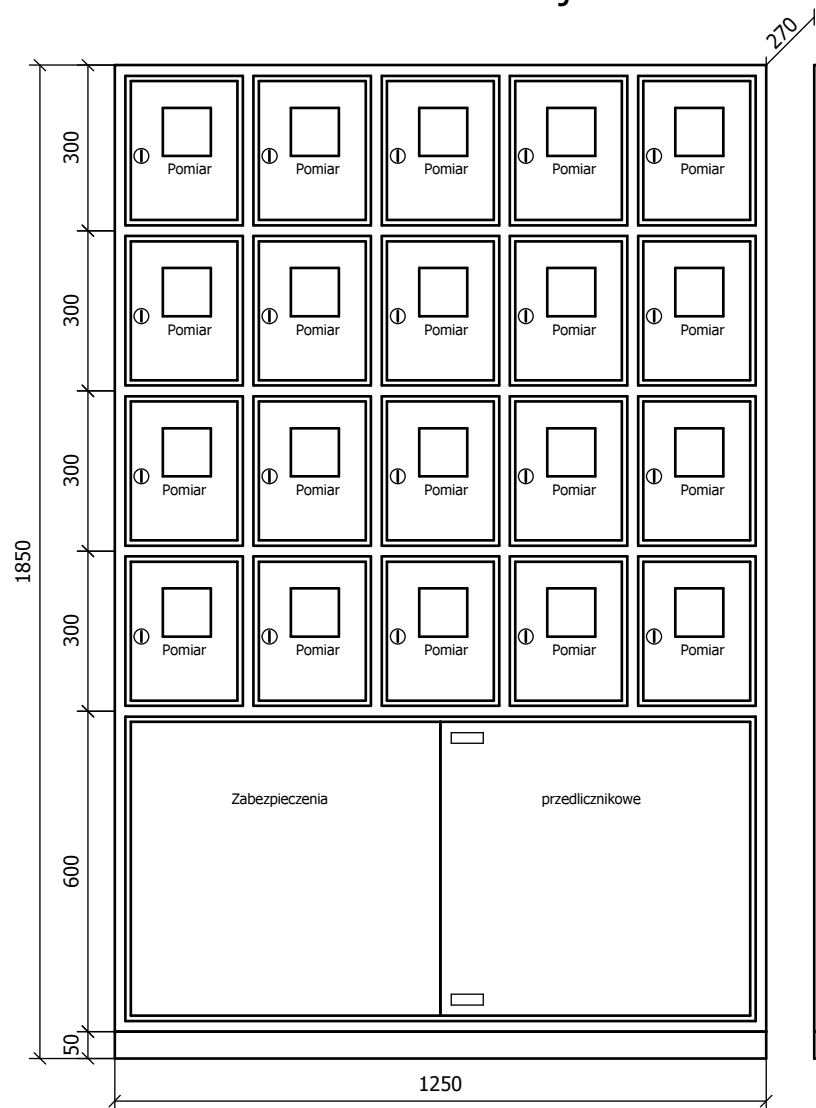

Widok po otwarciu drzwi

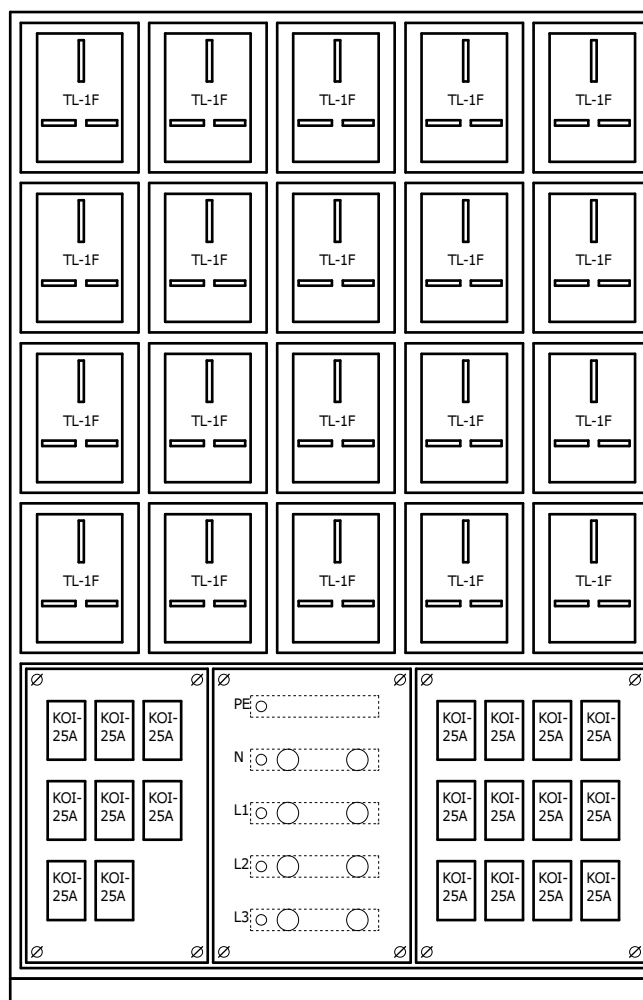

Uwagi:

1. Tablica wykonana zgodnie z wymaganiami Enea Operator.
2. Tablica bez ścianki tylnej do montażu przyściennego, cokolwiek z ceownika o wys. 50mm w komplecie.
3. Uchwyty do mocowania tablicy wewnętrzne lub zewnętrzne (do uzgodnienia).
4. Drzwiczki lewe lub prawe (do uzgodnienia).
5. W standardzie zamki typu A z szyldem Dz prod. ELRAF (możliwość zamknięcia na kłódkę) lub zamki krzywkowe typu Z-1206 z kodem klucza 827 prod. ROZTOCZE, EURO-BOX, inny typ zamka do uzgodnienia.
6. Tablica malowana farbą proszkową na kolor RAL7035 inny kolor obudowy do uzgodnienia.

10	Rama z ceownika		1250x50x270	Bekazet	1 szt.
9	Płyta montażowa			Bekazet	3 szt.
8	Przewód instalacyjny	DY6	450/750V	Tele-Fonika	80 mb.
7	Okienko	OL-80		Elprod	20 szt.
6	Izolator	SW-4	1kV, M10	Elprod	8 szt.
5	Płaskownik miedziany	M1E-30x4	nieocynowany	Metall-Expres	1,5 kg
4	Gniazdo bezpiecznikowe	KOI-25A	230/400V, 25A	Elmaro	20 szt.
3	Tablica licznikowa	T-1F-b/z 10.6	230/400V	Elektro-Plast	20 szt.
2	Obudowa Bekazet	B01-00109	625x600x270	Bekazet	2 szt.
1	Obudowa Bekazet	B01-00017	250x300x270	Bekazet	20 szt.
L.p.	Nazwa elementu	Typ elementu	Dane techn.	Producent	Ilość

Bekazet
od 1984

Zamawianie rozdzielnic:

PPHU Bekazet Bąk Keller Sp.j.
70-786 Szczecin, Polska
ul. Maciejowicka 36BCE
tel. +48 91 462 62 65 w.17,19
fax +48 91 462 62 65 w.25
e-mail: produkcja@bekazet.pl

Zestaw licznikowy typu ZL-20xTL1F wykonanie 02

Nr kat. B50-00898

Karta katalog. nr 76

Tablice mieszkaniowe

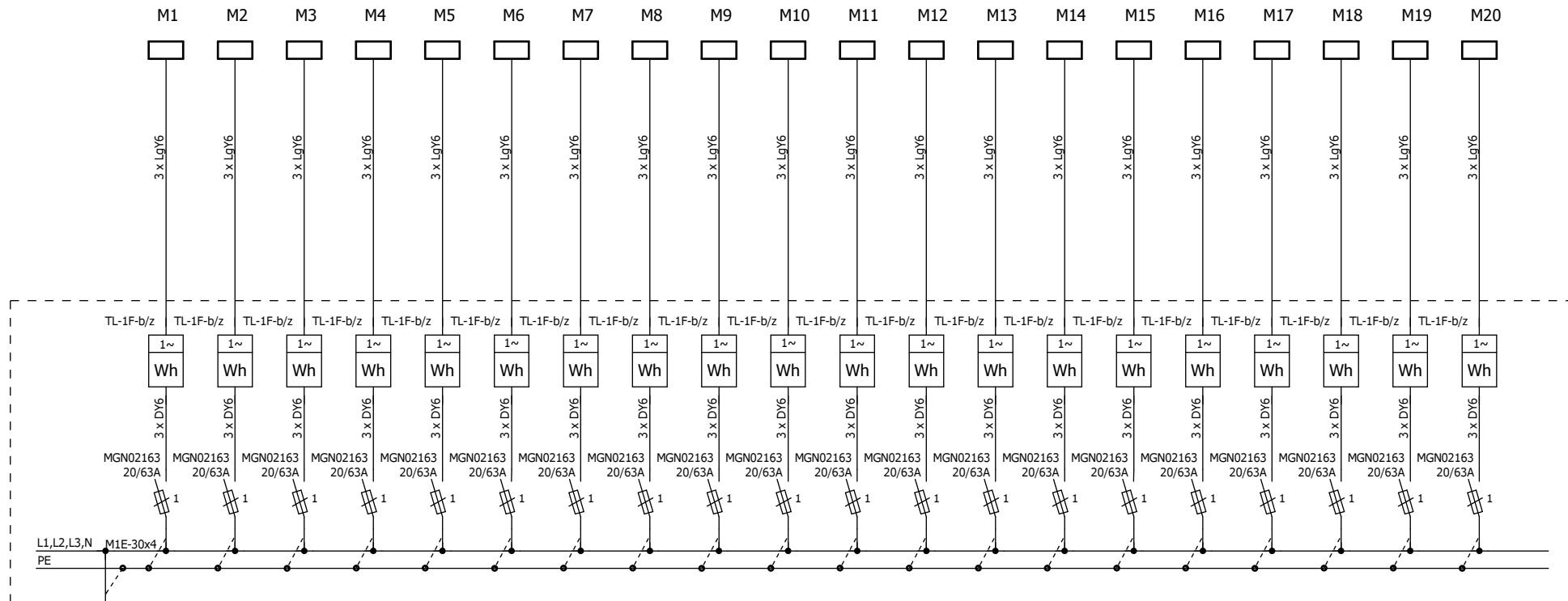

Podstawowe dane techniczne:

Napięcie znam. pracy	- 400/230V
Napięcie znam. izolacji	- 690V
Układ sieci	- TN-S
Stopień ochrony	- IP30
Klasa ochronności	- I
Rodzaj ochrony dodatkowej	- szybkie wyłączenie w układzie TN-S
Maksymalny przekrój przewodów WLZ	- 10 mm ²
Warunki montażu	- montaż przyścienny lub wewnątrz

Zasilanie

od 1984
Bekazet

Zamawianie rozdzielnic:

PPHU Bekazet Bąk Keller Sp.j.
70-786 Szczecin, Polska
ul. Maciejowicka 36BCE
tel. +48 91 462 62 65 w.17,19
fax +48 91 462 62 65 w.25
e-mail: produkcja@bekazet.pl

Zestaw licznikowy typu ZL-20xTL1F wykonanie 02

Nr kat. B50-00898

Karta katalog. nr 76

Widok elewacji

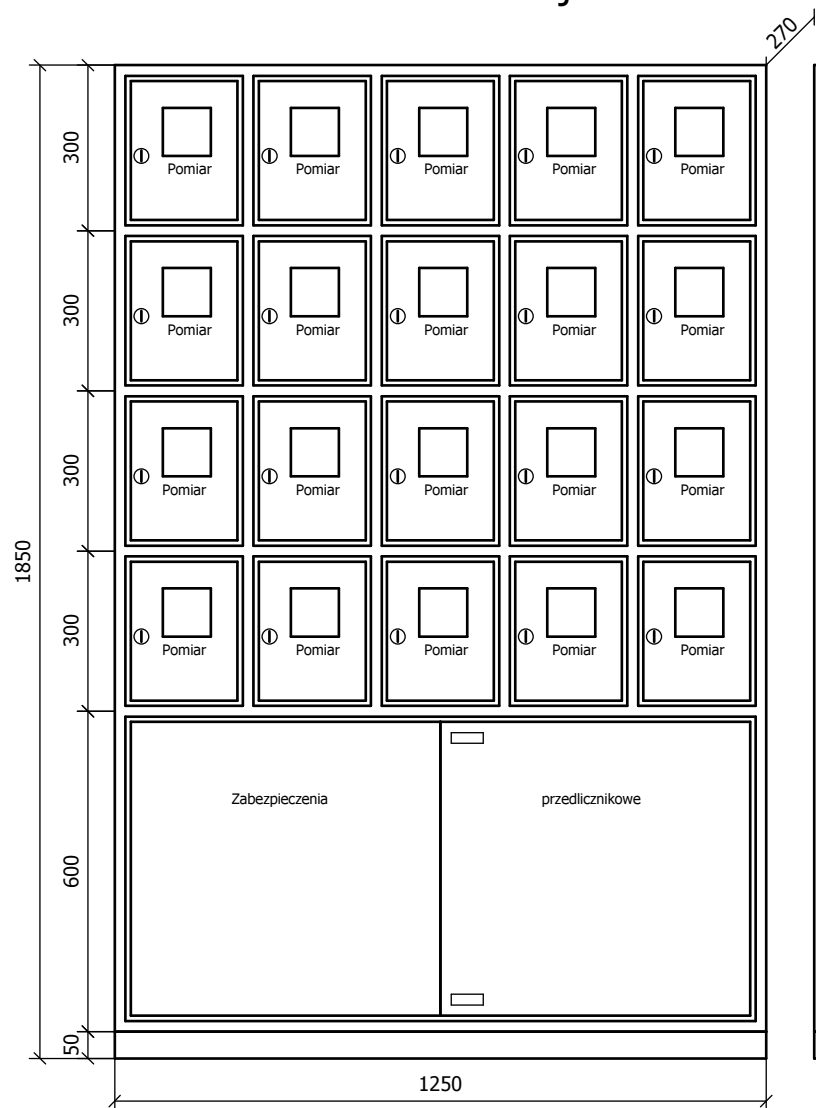

Widok po otwarciu drzwi

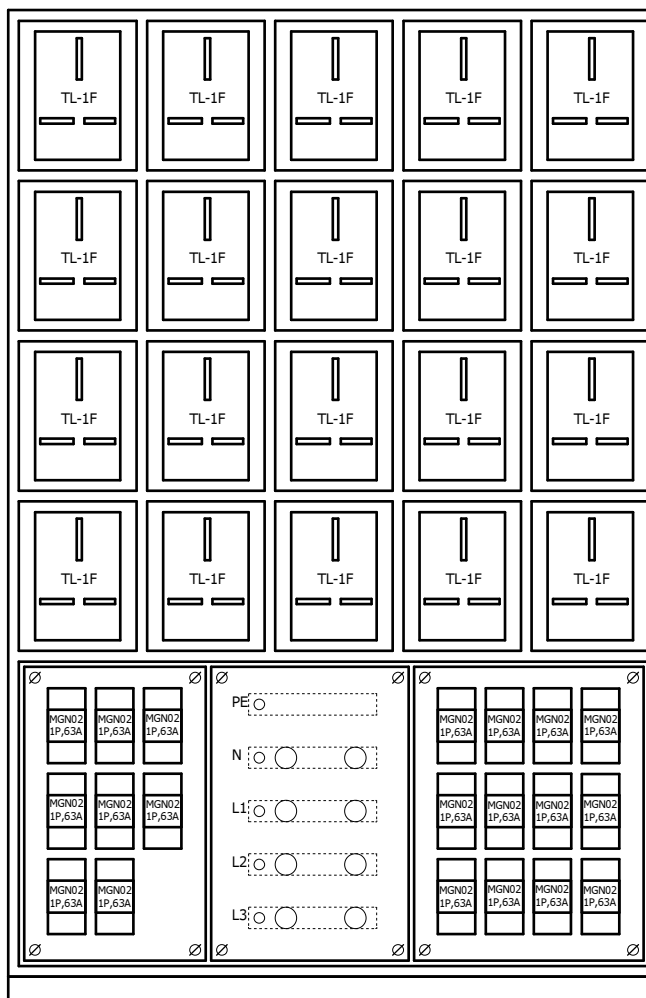

Uwagi:

1. Tablica wykonana zgodnie z wymaganiami Enea Operator.
2. Tablica bez ścianki tylnej do montażu przyściennego, cokół z ceownika o wys. 50mm w komplecie.
3. Uchwyty do mocowania tablicy wewnętrzne lub zewnętrzne (do uzgodnienia).
4. Drzwiczki lewe lub prawe (do uzgodnienia).
5. W standardzie zamki typu A z szyldem Dz prod. ELRAF (możliwość zamknięcia na kłódkę) lub zamki krzywkowe typu Z-1206 z kodem klucza 827 prod. ROZTOCZE, EURO-BOX, inny typ zamka do uzgodnienia.
6. Tablica malowana farbą proszkową na kolor RAL7035 inny kolor obudowy do uzgodnienia.

11	Rama z ceownika		1250x50x270	Bekazet	1 szt.
10	Płyta montażowa			Bekazet	3 szt.
9	Przewód instalacyjny	DY6	450/750V	Tele-Fonika	80 mb.
8	Okienko	OL-80		Elprod	20 szt.
7	Izolator	SW-4	1kV, M10	Elprod	8 szt.
6	Płaskownik miedziany	M1E-30x4	nieocynowany	Metall-Expres	1,5 kg
5	Rozłącznik bezpiecznikowy	MGN02163	63A, 1P	Schneider El.	20 szt.
4	Obudowa bezpiecznikowa	OB-3	3-modułowa	Karlik	20 szt.
3	Tablica licznikowa	T-1F-b/z 10.6	230/400V	Elektro-Plast	20 szt.
2	Obudowa Bekazet	B01-00109	625x600x270	Bekazet	2 szt.
1	Obudowa Bekazet	B01-00017	250x300x270	Bekazet	20 szt.
L.p.	Nazwa elementu	Typ elementu	Dane techn.	Producent	Ilość

od 1984
Bekazet

Zamawianie rozdzielnic:

PPHU Bekazet Bąk Keller Sp.j.
70-786 Szczecin, Polska
ul. Maciejowicka 36BCE
tel. +48 91 462 62 65 w.17,19
fax +48 91 462 62 65 w.25
e-mail: produkcja@bekazet.pl